



ⓘ ВНИМАНИЕ: ПЕРЕД ИСПОЛЬЗОВАНИЕМ ПРОЧИТАЙТЕ ИНСТРУКЦИЮ ПО ЭКСПЛУАТАЦИИ.

IT ATTENZIONE: leggere le istruzioni prima dell' utilizzo.

EN WARNING: read the instructions carefully before use.

FR ATTENTION: lire attentivement les instructions avant l'usage.

DE ACHTUNG: die anweisungen bitte vor gebrauch sorgfältig lesen.

ES ADVERTENCIA: leer atentamente las advertencias antes el uso de aparato.

AR تنبيه: اقرأ التعليمات قبل الاستخدام.

- IT** LAVASCIUGAPAVIMENTI
- EN** FLOOR SCRUBBERS
- FR** AUTOLAVEUSES
- DE** SCHEURSAUGMASCHINEN
- ES** FREGADORAS
- AR** اوتوماتيكي تنظيف
- RU** ПОЛОМОЕЧНЫЕ МАШИНЫ
- NL** SCHROBAUTOMAAT

CRS 102 BT

Technical data plate



IT ITALIANO PAGINA 10

EN ENGLISH PAGE 27

FR FRANÇAIS PAGE 43

DE DEUTSCH SEITE 59

ES ESPAÑOL PAGINA 76

AR العربية صفحة 99-92

RU РУССКИЙ СТРАНИЦА 100

NL NEDERLANDS PAGE 118



A

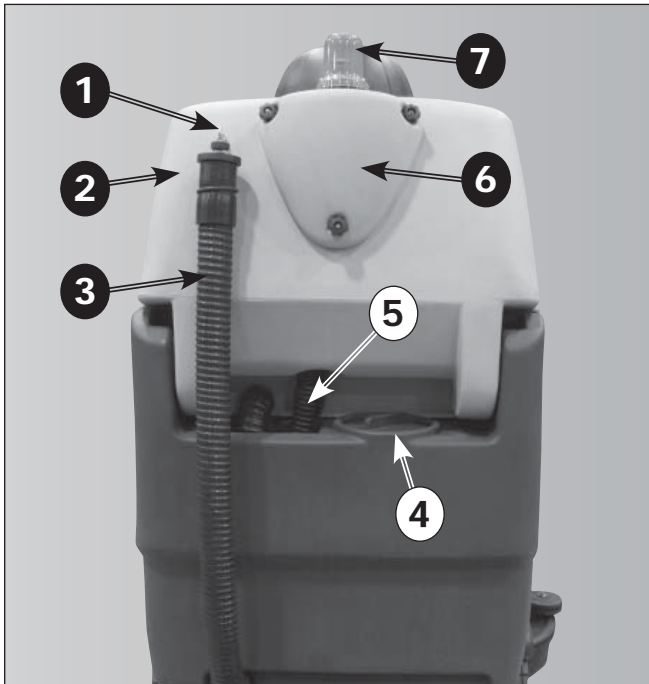

B

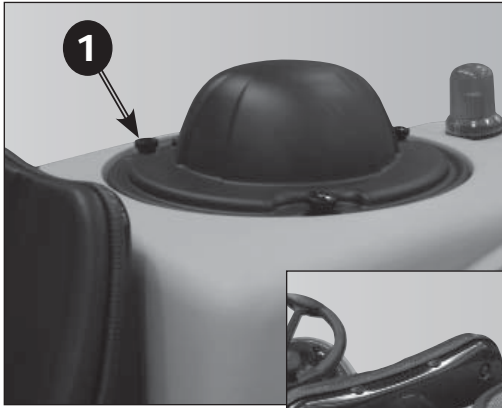

C

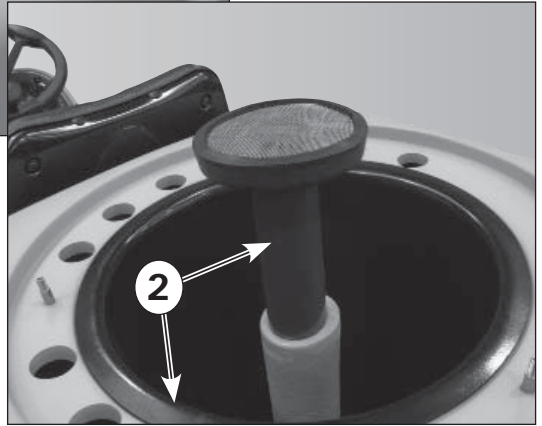

D

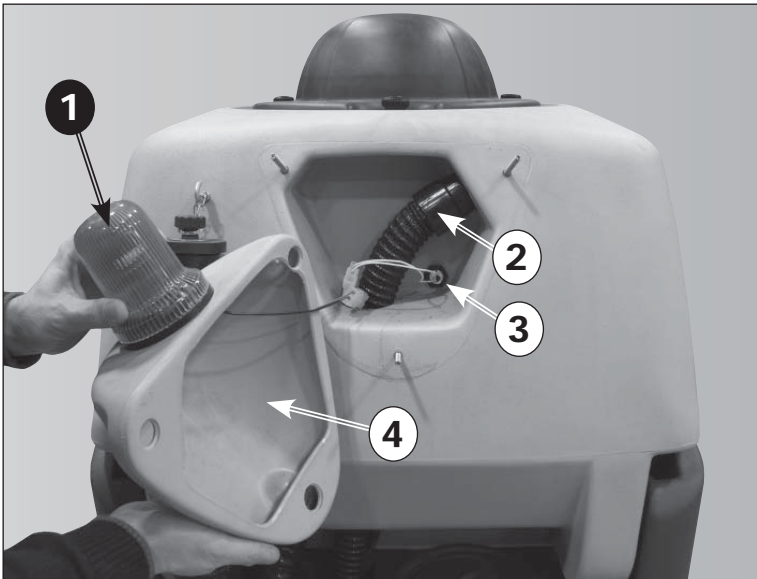

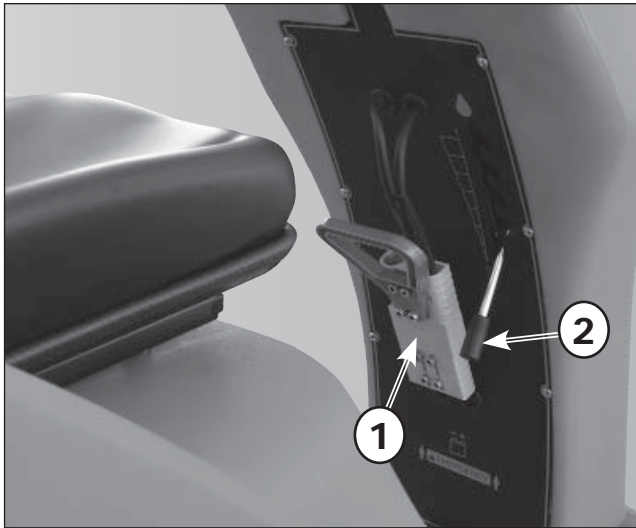

E

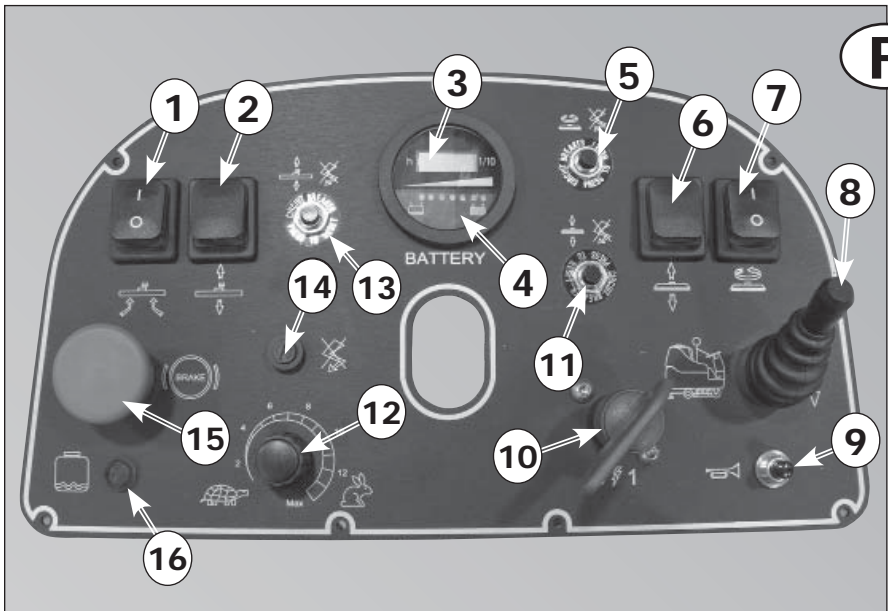

F

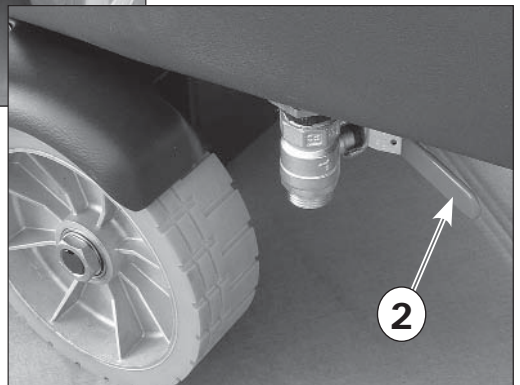
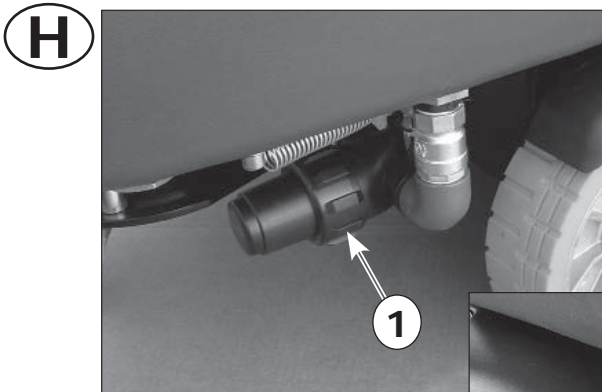
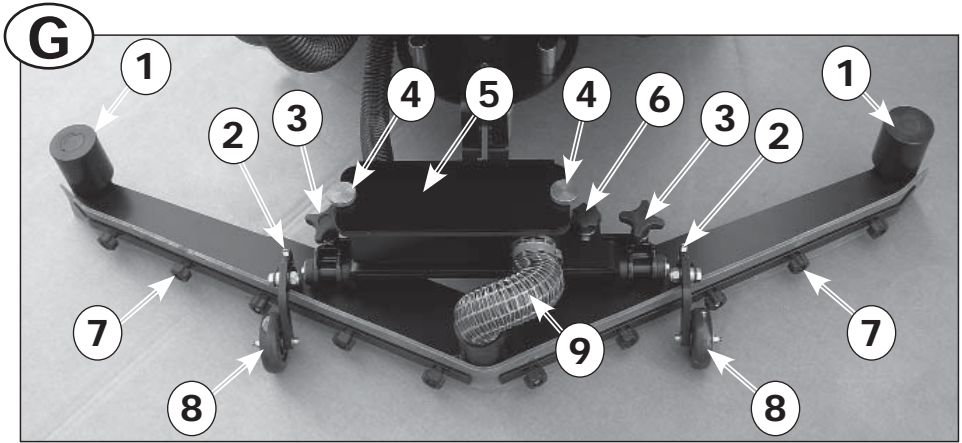

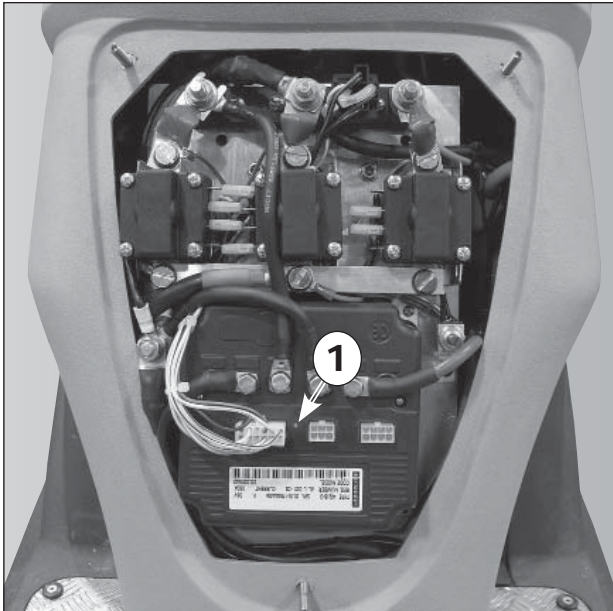
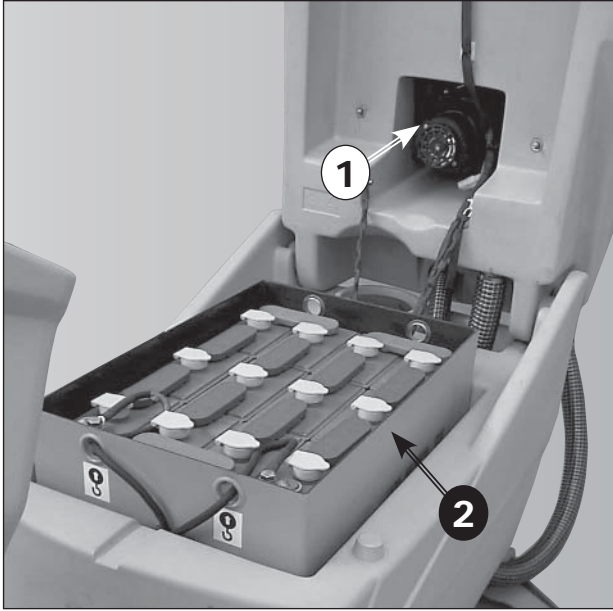



M₁

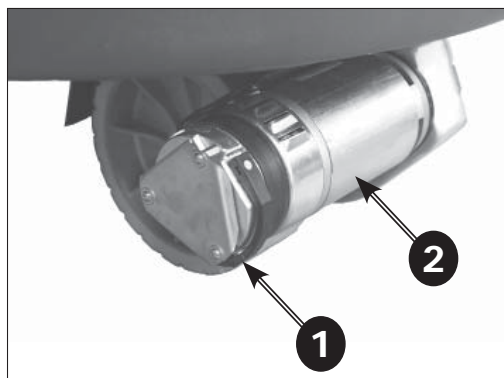

M₂

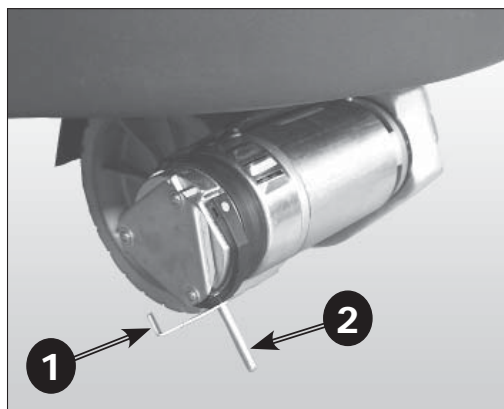

M₃



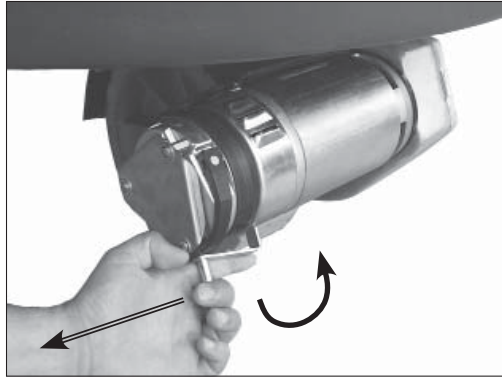

M₄



M₅

- 1. SOMMARIO**
- 2. INFORMAZIONI GENERALI**
 - 2.1 SCOPO DEL MANUALE
 - 2.2 TERMINOLOGIA E LEGENDA SIMBOLI
 - 2.3 IDENTIFICAZIONE DEL PRODOTTO
 - 2.4 UTILIZZO PROPRIO
 - 2.5 MODIFICHE TECNICHE
- 3. INFORMAZIONI SULLA SICUREZZA**
 - 3.1 RACCOMANDAZIONI FONDAMENTALI
 - 3.2 RUMOROSITÀ E VIBRAZIONI
- 4. INFORMAZIONI SULLA MOVIMENTAZIONE**
 - 4.1 SOLLEVAMENTO E TRASPORTO DELL'IMBALLO
 - 4.2 CONTROLLO ALLA CONSEGNA
 - 4.3 SBALLAGGIO
 - 4.4 SBLOCCO DEL FRENO ELETTRMECCANICO
 - 4.5 SOLLEVAMENTO E TRASPORTO: MACCHINA, BATTERIA E CARICABATTERIA
- 5. INFORMAZIONI TECNICHE**
 - 5.1 DESCRIZIONE GENERALE
 - 5.1.1 MACCHINA
 - 5.1.2 BATTERIA
 - 5.1.3 CARICABATTERIA
 - 5.2 STRUTTURA E FUNZIONI
 - 5.2.1 MACCHINA
 - 5.2.2 BATTERIA
 - 5.2.3 CARICABATTERIA
 - 5.3 ACCESSORI
- 6. INFORMAZIONI INSTALLAZIONE**
 - 6.1 PREPARAZIONE BATTERIA
 - 6.2 INSTALLAZIONE E COLLEGAMENTO BATTERIA
 - 6.3 PREPARAZIONE MACCHINA
- 7. INFORMAZIONI UTILIZZO**
 - 7.1 RICARICA DELLE BATTERIE
 - 7.2 MONTAGGIO, SMONTAGGIO, REGOLAZIONE DEL TERGIPAVIMENTO E DEL PARASPRUZZI
 - 7.2.1 MONTAGGIO TERGIPAVIMENTO
 - 7.2.2 SMONTAGGIO TERGIPAVIMENTO
 - 7.2.3 SOSTITUZIONE DELLE LAME IN GOMMA DEL TERGIPAVIMENTO
 - 7.2.4 REGOLAZIONE TERGIPAVIMENTO
 - 7.2.5 MONTAGGIO E SMONTAGGIO DEL PARASPRUZZI
 - 7.3 MONTAGGIO, SMONTAGGIO E REGOLAZIONE DEGLI ACCESSORI (SPAZZOLE, TRASCINATORI E DISCHI ABRASIVI)
 - 7.4 RIEMPIMENTO E SCARICO DEL SERBATOIO SOLUZIONE
 - 7.5 SCARICO DEL SERBATOIO DI RECUPERO
 - 7.6 GUIDA DELLA MACCHINA
 - 7.7 METODO DI LAVORO
 - 7.7.1 PREPARAZIONE ED AVVERTENZE
 - 7.7.2 COMANDI DI FUNZIONAMENTO
 - 7.7.3 LAVAGGIO DIRETTO O PER SUPERFICI LEGGERMENTE SPORCHE
 - 7.7.4 LAVAGGIO INDIRETTO O PER SUPERFICI MOLTO SPORCHE
 - 7.7.5 OPERAZIONI POST LAVAGGIO
- 8. INFORMAZIONI MANUTENZIONE**
 - 8.1 SERBATOIO
 - 8.3 TERGIPAVIMENTO
 - 8.4 ACCESSORI
 - 8.5 FILTRO SOLUZIONE DETERGENTE
 - 8.6 CORPO MACCHINA
 - 8.7 BATTERIE
 - 8.7.1 PB-ACIDO
 - 8.7.2 GEL
 - 8.8 MANUTENZIONE PERIODICA
 - 8.9 RICAMBI CONSIGLIATI
- 9. CONTROLLO DI ESERCIZIO**
 - 9.1 DIAGNOSTICA SEGNALAZIONE ERRORI
 - 9.2.1 LA MACCHINA NON FUNZIONA
 - 9.2.2 LA MACCHINA NON AVANZA
 - 9.2.3 NON GIRANO LE SPAZZOLE
 - 9.2.4 NON SCENDE O SCENDE TROPPO POCA SOLUZIONE DETERGENTE
 - 9.2.5 MANCA ASPIRAZIONE
 - 9.2.6 POCA ASPIRAZIONE
 - 9.2.7 IL MOTORE SPAZZOLE O IL MOTORE ASPIRAZIONE NON SI FERMANO
 - 9.2.8 IL TERGIPAVIMENTO NON PULISCE O NON ASCIUGA BENE
 - 9.2.9 IL CARICABATTERIE NON FUNZIONA
 - 9.2.10 LE BATTERIE NON SI CARICANO O NON MANTENGONO LA CARICA
- 10. CONDIZIONI DI GARANZIA**
 - 10.1 ROTTAMAZIONE DELLA MACCHINA
 - 10.2 SMALTIMENTO

2. INFORMAZIONI GENERALI

2.1 SCOPO DEL MANUALE

Per facilitare la consultazione e la rilettura degli argomenti di interesse, fare riferimento all'indice posto all'inizio della sezione della propria lingua. Il presente manuale è stato redatto dal costruttore e costituisce parte integrante del prodotto; in quanto tale deve essere conservato con cura per tutta la vita della macchina fino alla demolizione. Il cliente deve accertarsi che gli operatori abbiano letto o conoscano il contenuto del presente manuale al fine di attenersi scrupolosamente alle istruzioni qui descritte.

Solamente la costante osservanza delle indicazioni fornite in questo manuale permettono di ottenere i migliori risultati in termini di sicurezza, prestazioni, efficacia e durata nel tempo del prodotto ora in Vostro possesso. Il non attenersi correttamente a queste regole, potrà potenzialmente provocare danni all'uomo, alla macchina, alla superficie lavata ed all'ambiente che in nessun caso potranno essere imputati al costruttore.

Il presente manuale si riferisce dettagliatamente alla macchina e fornisce indicazioni e descrizioni relative esclusivamente a batterie e caricabatteria (opzionali) di cui disponiamo.

Le batterie ed il caricabatterie sono componenti fondamentali per completare la macchina e ne condizionano il funzionamento in termini di autonomia e prestazioni. Solamente la corretta combinazione fra i due accessori (batterie e caricabatterie) permette di ottenere il massimo delle prestazioni ed evita grosse perdite di denaro. Per informazioni dettagliate a riguardo, è essenziale far riferimento ai manuali specifici di batterie e caricabatterie. I caricabatterie e le batterie che suggeriamo (opzionali) assicurano la migliore combinazione con la macchina ed offrono, oltre ad un'eccellente versatilità (caricabatterie), standard qualitativi e prestazionali ai vertici della categoria.

2.2 TERMINOLOGIA E LEGENDA SIMBOLI

Per una maggior chiarezza e per evidenziare in modo adeguato i vari aspetti delle istruzioni descritte, sono stati utilizzati termini e simboli che qui di seguito definiti ed illustrati:

- **Macchina.** Questa definizione sostituisce la denominazione commerciale a cui fa riferimento questo manuale.

- **Operatore.**

Persona che installa, fa funzionare, regola, esegue manutenzione, pulizia, riparazioni o spostamenti degli apparecchi

- **Tecnico.** Lo sono le persone che possiedono quell'esperienza, preparazione tecnica, conoscenza legislativa e normativa che permettono di

eseguire ogni tipo di intervento necessario, con la facoltà di riconoscere ed evitare possibili pericoli durante l'installazione e la manutenzione della macchina.

 - **SIMBOLO INDICAZIONE** Sono informazioni di particolare importanza al fine di evitare guasti alla macchina.

 - **SIMBOLO ATTENZIONE** Sono informazioni estremamente importanti al fine di evitare seri danni alla macchina e all'ambiente in cui si opera.

 - **SIMBOLO PERICOLO** Sono informazioni vitali al fine di evitare gravi (o estreme) conseguenze alla salute delle persone e all'integrità del prodotto e dell'ambiente in cui opera.

 **Peso lordo (peso a massimo carico)**

 **Pendenza massima utilizzo: 14% (pendenza max di trasporto 15%)**

 **Potenza spazzola**

 **Potenza aspirazione**

 **Potenza motore impianto di trazione**

2.3 IDENTIFICAZIONE DEL PRODOTTO

La targa identificativa situata sotto il cruscotto, sopra il connettore batteria, contiene le informazioni.

2.4 UTILIZZO PROPRIO

Questo apparecchio è adatto per uso collettivo, per esempio, negli alberghi, nelle scuole, negli ospedali, nelle fabbriche, nei negozi, negli uffici e nei residence.

La macchina in questione è una lavasciuga pavimenti: deve essere utilizzata per il lavaggio ed aspirazione di liquidi di pavimenti piani, rigidi, orizzontali, lisci o moderatamente rugosi, uniformi e liberi da ingombri in ambienti sia civili che industriali. Ogni altro utilizzo è vietato. Vi preghiamo di fare riferimento attentamente alle informazioni sulla sicurezza riportate nel presente manuale.

La lavasciuga distribuisce sulla superficie da trattare una quantità di soluzione (regolabile opportunamente) di acqua e detergente mentre le spazzole effettuano la rimozione dello sporco a terra. L'impianto di aspirazione di cui la macchina è dotata, attraverso un tergi pavimento a terra, permette di asciugare perfettamente in un solo passaggio i liquidi e lo sporco appena rimosso dalle spazzole frontali.

Associando opportunamente un detergente per la pulizia con i vari tipi di spazzole (o dischi abrasivi) disponibili, la macchina è in grado di adattarsi a tutte le combinazioni di tipi di pavimento e sporco.

2.5 MODIFICHE TECNICHE

Il costruttore si riserva il diritto di apportare, senza alcun preavviso, modifiche tecniche al prodotto atte ad aggiornarlo o migliorarlo tecnicamente. Per questo motivo qualche dettaglio della macchina in Vostro possesso potrà risultare diverso dalle informazioni sui cataloghi commerciali o dalle stesse raffigurazioni contenute in questo libretto, senza che, per questo, vengano compromesse la sicurezza e le informazioni fornite a riguardo.

3. INFORMAZIONI SULLA SICUREZZA

3.1 RACCOMANDAZIONI FONDAMENTALI

 **Leggere attentamente il “manuale istruzioni per l’uso” prima di procedere alle operazioni di avviamento, impiego, manutenzione, manutenzione ordinaria, o qualsiasi altro intervento sulla macchina.**

 **Rispettare rigorosamente tutte le prescrizioni contenute nel presente manuale ed in quelli relativi a batterie e caricabatterie (con particolare attenzione per quelle di attenzione e pericolo).**

Il costruttore declina ogni responsabilità per danni a persone o cose conseguenti all’inadempienza delle suddette prescrizioni.

 Questa macchina deve essere alimentata unicamente ad una bassissima tensione di sicurezza corrispondente alla marcatura riportata in targhetta dati tecnici.

 Prima dell’utilizzo della macchina, assicurarsi che ogni componente sia correttamente posizionato.

 La macchina deve essere utilizzata solo da personale che sia stato addestrato all’impiego, che abbia dimostrato la propria capacità e che sia stato espressamente incaricato all’uso. Per evitare l’uso non autorizzato, custodire la macchina a riposo in un luogo non accessibile ad estranei, azionare il freno di stazionamento ed estrarre la chiave dal quadro di comandi.

 La presente macchina non è destinata all’uso da parte di persone (compresi i bambini) con ridotte capacità fisiche, sensoriali o mentali, o prive di esperienza o della necessaria conoscenza.

I bambini dovrebbero essere sorvegliati per assicurarsi che non giochino con le macchine..

 Non destinare questa macchina ad usi diversi da quelli espressamente previsti. Valutare il tipo di edificio nel quale si opera e rispettare scrupolosamente le norme e le condizioni di sicurezza lì vigenti.

 Non utilizzare la macchina in luoghi non adeguatamente illuminati, in ambienti esplosivi, in presenza di sporco nocivo alla salute (polveri, gas,

ecc.), su strade o passaggi pubblici ed in ambienti esterni in genere.

 Il campo di temperatura previsto per l’utilizzo della macchina è tra +4°C e + 35°C; depositare la macchina a riposo in un ambiente asciutto e non corrosivo dove la temperatura sia compresa tra + 10°C e + 50°C.

Il campo di umidità previsto per la macchina in qualsiasi condizione si trovi è tra 30% e 95%.

 **Non usare o aspirare mai liquidi, gas, polveri secche, acidi e solventi (es. diluenti per vernici, acetone, ecc.), anche se diluiti, infiammabili o esplosivi (es. benzina, olio combustibile, ecc.); non aspirare mai oggetti in fiamme od incandescenti.**

 Non impiegare la macchina su pendenza o rampe superiori al 14%; in caso di piccole pendenze non utilizzare la macchina in modo trasversale, manovrandola sempre con cautela e non facendo inversioni. **(Pendenza max di trasporto 15%)** Nel trasporto su rampe o pendenze più elevate 10%, usare la massima attenzione per evitare ribaltamenti e/o accelerazioni incontrollate. Utilizzare solamente la velocità più bassa! Affrontare rampe e/o gradini esclusivamente con testata spazzole e squeegee sollevati.

 **Non parcheggiare mai la macchina in pendenza.**

 La macchina non deve essere mai lasciata incustodita con motori in moto; abbandonarla solo dopo aver spento i motori, averla assicurata contro movimenti accidentali e scollegata dall’alimentazione elettrica.

 Nell’uso prestare attenzione a terze persone, in particolare a bambini presenti nell’ambiente in cui si opera.

 Non utilizzare la macchina per il trasporto di persone/cose o il traino di cose. Non trainare la macchina.

 Non utilizzare la macchina come banco d’appoggio per nessun peso e per nessun motivo.

 Non ostruire le aperture di ventilazione e di smaltimento calore.

 Non rimuovere, modificare ed eludere i dispositivi di sicurezza.

 Utilizzare sempre le protezioni individuali per la sicurezza dell’operatore: grembiule o tuta protettiva, scarpe antiscivolo ed impermeabili, guanti di gomma, occhiali e cuffie di protezione, mascherine per la protezione delle vie respiratorie. Prima di iniziare a lavorare, togliersi monili, orologi, cravatte ed altro potenzialmente in grado di provocare gravi infortuni.

 Non mettere le mani tra le parti in movimento.

 Non impiegare detersivi diversi da quelli previsti e attenersi alle prescrizioni indicate nelle relative schede di sicurezza. Raccomandiamo di conservare i detersivi in luogo inaccessibile ai

bambini e inoltre, in caso di contatto con gli occhi, di lavare immediatamente e abbondantemente con acqua e, in caso d'ingestione, di consultare immediatamente un medico.

Accertarsi che le prese di corrente per l'alimentazione del caricabatterie siano collegate ad idonea rete di terra e che siano protette da interruttori magnetotermici e differenziali.

 Se si equipaggia la macchina con batterie al gel è essenziale assicurarsi della corretta regolazione dell'indicatore di scarica posizionato sul cruscotto. Rivolgersi al proprio rivenditore.

 E' indispensabile osservare le istruzioni della casa produttrice delle batterie ed osservare le disposizioni del Legislatore. Mantenere le batterie sempre pulite ed asciutte al fine di evitare correnti di dispersione superficiale. Proteggere le batterie da impurità, per esempio da polvere metallica.

 Non appoggiare utensili sulle batterie: pericolo di cortocircuito e di esplosione.

 Nell'uso dell'acido per batterie, osservare scrupolosamente le istruzioni di sicurezza relative.

In presenza di campi magnetici particolarmente elevati, valutare l'eventuale effetto sull'elettronica di controllo.

 Non lavare mai la macchina con getti d'acqua.

 I fluidi recuperati contengono detersivi, disinfettanti, acqua, materiale organico ed inorganico recuperato durante le fasi di lavoro: essi vanno smaltiti seguendo la vigente legge in materia.

 In caso di guasto e/o cattivo funzionamento della macchina, spegnerla immediatamente (scollegandola dalla rete di alimentazione elettrica o dalle batterie) e non manometterla.

Rivolgersi ad un centro di assistenza tecnica del costruttore.

 Tutte le operazioni di manutenzione o sostituzione degli accessori devono essere eseguite in ambienti adeguatamente illuminati e solamente dopo aver scollegato la macchina dall'alimentazione elettrica staccando il connettore batteria.

 Far effettuare qualsiasi genere di intervento sull'impianto elettrico e tutte le operazioni di manutenzione e riparazione (particolarmente quelle non esplicitamente descritte in questo manuale) solo a centri assistenza autorizzati o a personale tecnico specializzato esperto nel settore e nelle rilevanti norme di sicurezza.

 E' consentito solo l'uso di accessori e ricambi originali forniti unicamente dal Costruttore in quanto solo questi offrono la certezza che l'apparecchio possa funzionare in modo sicuro e senza inconvenienti. Non usare parti smontate da altre macchine o altri kit come ricambi.

 Prima di ogni utilizzo, controllare la macchina, in particolare, controllare che il cavo di ricarica della batteria ed il connettore siano in buone condizioni e sicuri per operare. Se non sono in perfette

condizioni, non utilizzare la macchina per nessun motivo prima della riparazione da parte di uno specialista autorizzato.

 Spegnerla immediatamente il motore di aspirazione se si notano fuoriuscite di schiuma o liquido.

 Non utilizzare la macchina su pavimenti tessili quali tappeti, moquette, ecc.

L'utilizzo di cere, detersivi schiumosi o dispersioni lungo i tubi, possono provocare alla macchina problemi seri od ostruire gli stessi tubi.

3.2 RUMOROSITÀ E VIBRAZIONI

Per i dati relativi alla rumorosità e alle vibrazioni vedere l'ultima pagina.

4. INFORMAZIONI SULLA MOVIMENTAZIONE 4.1 SOLLEVAMENTO E TRASPORTO DELL'IMBALLO

 Durante tutte le operazioni di sollevamento o trasporto, assicurarsi di aver saldamente ancorato la macchina imballata, al fine di evitare ribaltamenti o cadute accidentali.

Le operazioni di carico e scarico dagli automezzi, devono essere effettuate con illuminazione adeguata.

La macchina imballata deve essere movimentata con mezzi adeguati, facendo attenzione a non danneggiare/urtare l'imballo in nessuna parte, non capovolgerlo, ed utilizzare la necessaria cura nell'appoggiarlo a terra.

 Tutte queste indicazioni valgono anche per le batterie ed il caricabatterie.

4.2 CONTROLLO ALLA CONSEGNA

 Al momento della consegna della merce (macchina, batteria o caricabatteria) da parte del trasportatore, verificare con attenzione l'integrità dell'imballo e del suo contenuto. Nel caso quest'ultimo avesse subito danni, farlo notare al trasportatore, e riservarsi, per iscritto (selezionare sul documento la dicitura "riserva"), di presentare la richiesta di risarcimento, prima di accettare la merce.

4.3 SBALLAGGIO

 Indossare gli indumenti protettivi ed utilizzare gli strumenti adeguati per limitare i rischi di infortunio.

Per la macchina, procedere secondo la seguente sequenza se la macchina è confezionata con involucro in cartone:

- Tagliare ed eliminare le regge plastiche con forbice o tronchese.
- Togliere, sfilando dall'alto, l'involucro in cartone.
- Togliere le buste all'interno e verificarne il contenuto (manuale di uso e manutenzione, connettore per caricabatterie)
- Togliere le staffe metalliche o regge plastiche che

fissano la macchina al pallet.

- Liberare dall'imballo le spazzole ed i tergi pavimento.

- Far scendere la macchina (spingendola all'indietro) dal pallet utilizzando un piano inclinato ben saldo al pavimento ed al pallet.

Se la macchina è confezionata con gabbia di legno:

- Staccare tutte le pareti di legno dal pallet, partendo da quella superiore.

- Togliere il film protettivo dalla macchina.

- Togliere le staffe metalliche o regge plastiche che fissano la macchina al pallet.

- Liberare dall'imballo le spazzole ed i tergi pavimento

- Far scendere la macchina (spingendola all'indietro) dal pallet utilizzando un piano inclinato ben saldo al pavimento ed al pallet.

Procedere con le stesse precauzioni ed indicazioni per togliere dall'imballo il caricabatterie opzionale (estraendolo dall'alto dell'imballo per le maniglie apposite) e la batteria opzionale.

Allontanata la macchina da tutti gli imballi, si può procedere al montaggio degli accessori e delle batterie secondo il paragrafo specifico.

Si suggerisce di conservare tutti gli elementi dell'imballo, poiché potrebbero tornare utili per proteggere la macchina e gli accessori in un successivo trasporto in altro luogo o presso centri assistenza autorizzati. Contrariamente, gli imballi devono essere smaltiti secondo quanto previsto dalle leggi vigenti in materia.

4.4 SBLOCCO DEL FRENO ELETTROMECCANICO

⚠ Quando la macchina è senza batteria (o se è spenta) risulta essere frenata.

Per sbloccare il freno elettromeccanico occorre agire sul motore di trazione posizionato sulla ruota anteriore (Foto M1 - 2) secondo la procedura seguente:

- Avvitare il perno (Foto M2 - 2) e la leva di sblocco (Foto M2 - 1) nella forcella di sblocco del freno elettromeccanico (Foto M1 - 1)

- Tirare il perno verso l'esterno (Foto M3)

- Ruotare la leva di sblocco verso il motore (Foto M4)

- Bloccare la leva sul motore in modo che la forcella rimanga posizionata verso l'esterno (Foto M5)

Il freno elettromeccanico è adesso sbloccato ed è possibile muovere la macchina.

Una volta movimentata la macchina occorre ripetere l'operazione al contrario e riportare la forcella nella posizione di funzionamento (Foto

M1 - 1). Togliere il perno e la leva.

⚠ ATTENZIONE: prima di utilizzare la macchina assicurarsi che la forcella sia nella posizione di funzionamento (Foto L - 1 > M1 - 1).

4.5 SOLLEVAMENTO E TRASPORTO: MACCHINA, BATTERIA E CARICABATTERIA

⚠ Non sollevare mai la macchina con un carrello elevatore, in nessuna zona del telaio esistono le condizioni per poter effettuare un sollevamento diretto.

Prima della preparazione dell'imballo e del trasporto, occorre:

- Svuotare il serbatoio recupero ed il serbatoio soluzione.

- Smontare i tergi pavimento e le spazzole o trascinatori

- Scollegare e togliere le batterie.

Sistemare la macchina sul pallet originale (o su uno equivalente che ne regga il peso e che ne contenga gli ingombri) con un piano inclinato.

Ancorare saldamente al pallet la macchina e lo squeegee con staffe metalliche o altro comunque adeguato al peso degli elementi.

Sollevare il pallet con la macchina per caricarlo sul mezzo di trasporto.

Ancorare saldamente la macchina ed il pallet con funi collegate al mezzo di trasporto.

Alternativamente, se si dispone di mezzi di trasporto privati, con rampe inclinate, si può procedere a spingere direttamente la macchina senza pallet, assicurandosi comunque di proteggere tutti i componenti e la macchina stessa da urti violenti, umidità, vibrazioni, movimenti accidentali, durante il trasporto.

I cassoni delle batterie sono previsti di fori per l'aggancio di attrezzi adeguati alla movimentazione.

⚠ Per il sollevamento o l'inserimento (nel vano macchina) della batteria, servirsi esclusivamente di personale e mezzi adeguati (cavi, golfari, ecc.) all'operazione e a supportare il peso dei carichi in questione. Utilizzare per il trasporto, le stesse precauzioni ed indicazioni suggerite per la macchina unite alle indicazioni dello specifico manuale del costruttore.

Il caricabatterie può essere trasportato sui supporti di cui dispone, sia verticalmente che orizzontalmente, utilizzare le stesse precauzioni ed indicazioni previste per la macchina unite a quelle previste nello specifico manuale.

5. INFORMAZIONI TECNICHE

5.1 DESCRIZIONE GENERALE

5.1.1 MACCHINA

Possiamo riassumere le principali caratteristiche della macchina secondo quanto segue:

- La forma dello squeegee, i flussi dell'aria, le

lame di gomma ben studiate fanno sì che l'asciugatura sia ottimale anche sul pavimento a piastrelle. La particolare ed equilibrata conformazione del telaio della macchina e del supporto squeegee fa sì che in curva non venga lasciata traccia di acqua pur con uno squeegee di ridotte dimensioni.

- Ottima distribuzione dei pesi e delle geometrie, il baricentro è molto basso, anche grazie al piatto spazzole pesantissimo ed alle batterie situate a livello delle ruote.
- Grande peso sulle spazzole che agiscono così efficacemente sul pavimento. La pressione è assicurata e dimostrata dal peso proprio del piatto, senza molle o dispositivi aleatori che si prestano ad equivoci ed imprecisioni. E' tutto peso sospeso, peso vero, un piatto con una lamiera da nave di 15 mm di acciaio.
- Grande volume di acqua dei serbatoi che vuol dire riduzione dei tempi morti dovuta a meno viaggi verso il luogo di carico dell'acqua e di scarico dello sporco. Nessuna membrana flessibile delicata tecnicamente e difficile da pulire.
- Il serbatoio di recupero lascia alcune decine di litri di volume per la decantazione di eventuale schiuma (dannosa per il motore di aspirazione)
- Sistema di trazione adeguato ai pesi della macchina per conferire agilità e maneggevolezza di guida.
- Robustezza di costruzione. Il telaio e lo squeegee sono costruiti in lamiera di grosso spessore, 6 mm., 8 mm., 10 mm, fino a 20mm tagliati a laser e saldati; il piatto spazzola è ricavato da lamiera da nave di 15 mm, con un trattamento superficiale che protegge la lamiera e la verniciatura per migliaia d'ore in nebbia salina. Le viti sono 100% in acciaio inox; i serbatoi (carrozzeria) sono in polietilene antiurto di 7-8 mm di spessore. Tutto è semplice e robustissimo, senza inutili complicazioni.
- Il vano batteria può ospitare batterie molto capaci, permettendo grandi autonomie di lavoro.
- La sistemazione del motore di aspirazione in una zona interna alla macchina, garantisce una notevole silenziosità di esercizio.
- Facilità di pulizia del serbatoio di recupero, in quanto non presenta quegli anfratti caratteristici dei serbatoi di recupero situati in posizione inferiore.

5.1.2 BATTERIE

Indipendentemente dalla tipologia di costruzione, le prestazioni di una batteria si indicano con una capacità sempre riferita ad un periodo di scarica. Un altro valore importante sono il numero di scariche possibili. La capacità è espressa in ampere per ora (Ah), mentre il periodo di scarica si indica

generalmente in 20 ore (C20 oppure 20h, oppure non espressamente indicato) o 5 ore (C5 oppure 5h). I cicli di scarica/carica sono l'indicazione del numero di volte che la batteria supporta la carica nelle migliori condizioni e cioè indicano la vita utile della batteria rispettando tutti gli accorgimenti previsti.

Quindi la capacità di una stessa batteria, varia a seconda di quanto velocemente ne utilizzo l'energia (la corrente), per questo i valori della capacità espressi in C5 o C20 variano così sensibilmente. E' fondamentale considerare questi fattori al fine di effettuare un corretto raffronto fra i prodotti disponibili sul mercato e quanto noi offriamo.

Su questa macchina possono essere montate due tipi di batterie diversi per costruzione e caratteristiche.

- Batteria a moduli corazzati tubolari al Pb-Acido: richiedono il controllo periodico del livello dell'elettrolito in ogni elemento !

⚠ Se un elemento rimane scoperto dalla soluzione acida, si ossida in 24 ore e le prestazioni di quell'elemento vengono permanentemente compromesse.

📖 Fare riferimento al manuale delle batterie per evitare rischi fisici ed economici.

- Batteria a moduli al gel: questo tipo di batterie non richiedono manutenzione, non richiedono particolari ambienti per la ricarica (in quanto non emettono gas nocivi) e quindi sono fortemente consigliate.

⚠ Non è assolutamente scontato che batterie e caricabatterie con le stesse caratteristiche tecniche di quelli che offriamo diano risultati analoghi, solamente una perfetta compatibilità fra questi elementi (batterie al Pb-Acido, batterie al gel e caricabatterie) tutelano le prestazioni, la vita utile, la sicurezza ed il valore economico investito

5.1.3 CARICABATTERIE

Questo tipo di carica batterie ad alta frequenza consente un'ottima ricarica delle batterie prolungandone l'autonomia e la vita e, grazie alla possibilità di essere configurato, rappresenta una soluzione molto versatile; lo stesso caricabatterie può essere infatti utilizzato sia per batterie al Pb-Acido che per batterie al gel.

⚠ Non è assolutamente scontato che batterie e caricabatterie con le stesse caratteristiche tecniche di quelli che offriamo diano risultati analoghi, solamente una perfetta compatibilità fra questi elementi (batterie al Pb-Acido, batterie al gel e caricabatterie) tutelano le prestazioni, la vita utile, la sicurezza ed il valore economico investito.

5.2 STRUTTURA E FUNZIONI

5.2.1 MACCHINA

FOTO A

- 1 Serbatoio di recupero
- 2 Sedile dell'operatore
- 3 Serbatoio soluzione
- 4 Ruota posteriore
- 5 Disco paracolpi
- 6 Paraspruzzi
- 7 Motoruota anteriore
- 8 Pedale di comando della trazione
- 9 Cruscotto alloggiamento componenti elettrici
- 10 Volante

FOTO B

- 1 Gancio di sostegno tubo di scarico serbatoio di recupero
- 2 Tappo tubo di scarico serbatoio di recupero
- 3 Tubo di scarico serbatoio di recupero
- 4 Tappo riempimento del serbatoio soluzione
- 5 Tubo di aspirazione
- 6 Coperchio posteriore per accesso al galleggiante e collegamento tubo di aspirazione
- 7 Lampeggiante

FOTO C

- 1 Pomelli per apertura del coperchio di aspirazione
- 2 Sistema antischiuma

FOTO D

- 1 Lampeggiante
- 2 Sede del tubo di aspirazione
- 3 Galleggiante
- 4 Coperchio posteriore per accesso al galleggiante e collegamento tubo di aspirazione

FOTO E

- 1 Connettore della batteria
- 2 Leva dosaggio soluzione detergente (alto-aperto /basso-chiuso)

FOTO F

- 1 Interruttore del motore di aspirazione
- 2 Selettore sollevamento / abbassamento del tergipavimento
- 3 Contaore
- 4 Indicatore di carica della batteria
- 5 Disgiuntore termico del motore spazzole
- 6 Selettore sollevamento / abbassamento del gruppo spazzole
- 7 Interruttore del motore spazzola
- 8 Selettore marcia avanti / indietro
- 9 Avvisatore acustico
- 10 Interruttore a chiave
- 11 Disgiuntore termico sollevamento del gruppo spazzole
- 12 Potenziometro regolazione velocità d'avanzamento

- 13 Disgiuntore termico sollevamento tergipavimento
- 14 Fusibile di protezione pannello di controllo
- 15 Freno d'emergenza
- 16 Spia di riserva del serbatoio della soluzione detergente

FOTO G

- 1 Paracolpi posteriore del tergipavimento (destra /sinistra)
- 2 Registro di regolazione pressione del tergipavimento (destra /sinistra)
- 3 Manopola di sgancio / aggancio rapido del tergipavimento (destra /sinistra)
- 4 Manopola di apertura della cassetta filtro raccogliore
- 5 Coperchio della cassetta filtro raccogliore
- 6 Manopola di regolazione dell'inclinazione del tergipavimento
- 7 Pomelli per lo smontaggio delle lame del tergipavimento
- 8 Ruota del tergipavimento (destra /sinistra)
- 9 Tubo di aspirazione

FOTO H

- 1 Filtro soluzione detergente
- 2 Rubinetto di scarico del serbatoio soluzione

FOTO I

- 1 Motore di aspirazione
- 2 Batteria a cassone

FOTO L

- 1 LED di segnalazione diagnostica anomalie

FOTO M1

- 1 Forcella di sblocco del freno elettromeccanico

FOTO M2

- 1 Leva di sblocco
- 2 Perno

FOTO M3 - M4 - M5

Procedura di sblocco del freno elettromeccanico

5.2.2 BATTERIA

Se fornite, le batterie al Pb-Acido (se non a carica a secco) o al gel, sono già pronte per l'installazione: Colore rosso polo positivo
Colore nero polo negativo.

5.2.3 CARICABATTERIA

Se fornito, fare riferimento al corrispondente li-

bretto.

5.3 ACCESSORI

Chi Vi ha fornito la macchina potrà illustrarvi l'elenco completo ed aggiornato di tutti gli accessori disponibili quali spazzole, trascinatori, dischi, ecc.

6. INFORMAZIONI INSTALLAZIONE

6.1 PREPARAZIONE BATTERIA

⚠ Le caratteristiche tecniche delle batterie utilizzate devono corrispondere a quelle indicate nel paragrafo delle informazioni tecniche. L'utilizzo di batterie diverse può provocare seri danni alla macchina o può richiedere ricariche più frequenti.

🔧 Durante l'installazione o qualsiasi tipo di manutenzione delle batterie, l'operatore deve essere munito degli accessori protettivi adeguati per evitare infortuni. Operare lontano da fiamme libere, non cortocircuitare i poli delle batterie, non causare scintille e non fumare.

Le batterie vengono normalmente fornite cariche con soluzione acida (per quelle al Pb-Acido) e pronte per l'impiego, seguire comunque il manuale allegato alla batteria ed attenersi attentamente alle indicazioni sulla sicurezza e sulle modalità d'impiego contenute.

6.2 INSTALLAZIONE E COLLEGAMENTO BATTERIA

⚠ Queste operazioni devono essere eseguite da personale specializzato.

Assicurarsi che i due serbatoi siano vuoti, in caso contrario svuotarli seguendo la procedura specifica.

Sollevarre il serbatoio di recupero di 90° assicurandosi che sia stabile in quella posizione; in questo modo si ha accesso dall'alto, al vano batteria.

Staccare il connettore Anderson del cablaggio batterie dal connettore Anderson del cablaggio macchina. Prendere sempre in mano i connettori, non tirare mai i cavi.

🔧 **Fissare il cablaggio batteria alla batteria collegando i morsetti esattamente e solo sui poli contraddistinti dallo stesso simbolo (cablaggio rosso "+", cablaggio nero "-")! Un eventuale cortocircuito della batteria può provocare esplosioni.**

Orientare i cavi verso lo scasso di uscita del cablaggio (su un lato del cassone, solo batterie al Pb-Acido), serrare i morsetti ai poli e ricoprirli con vaselina. Inserire la batteria orientando lo scasso nel cassone (solo per batteria al Pb-Acido) per il passaggio del cablaggio elettrico verso il connettore del cablaggio posto sulla macchina.

Verificato che tutti i comandi sul pannello siano in posizione "0" o comunque di riposo, collegare il

connettore della batteria a quello della macchina. ⚠ Chiudere il vano batteria (abbassando il serbatoio di recupero) facendo attenzione a non schiacciare alcun cablaggio

6.3 PREPARAZIONE MACCHINA

⚠ Prima di iniziare a lavorare, indossare scarpe antiscivolo, guanti ed ogni altro dispositivo di protezione personale indicato dal fornitore del detergente impiegato o richiesto dall'ambiente in cui si opera.

🔧 Eseguire le seguenti operazioni prima di iniziare a lavorare, fare riferimento ai relativi paragrafi per una dettagliata descrizione di queste fasi:

Controllare il livello di carica della batteria e procedere alla ricarica, se necessario.

Montare le spazzole o i dischi trascinatori (con i dischi abrasivi) del tipo opportuno per la superficie ed il lavoro da svolgere.

Montare il tergi pavimento, verificare che sia ben fissato, collegato al tubo di aspirazione e con le lamine di asciugatura non eccessivamente usurate. Verificare che il serbatoio di recupero sia vuoto, se così non fosse svuotarlo completamente.

Controllare e chiudere completamente il comando di rilascio della soluzione detergente.

Riempire il serbatoio soluzione attraverso il foro posteriore con acqua pulita e detergente non schiumogeno in concentrazione adeguata. Lasciare un dislivello di 7 cm fra la bocca del tappo ed il livello del liquido.

🔧 Per evitare pericoli, si consiglia di prendere distacco con i movimenti della macchina, facendo delle prove su una superficie ampia e senza ostacoli.

Per ottenere i migliori risultati in termini di pulizia e durata dell'apparecchiatura suggeriamo alcune semplici, ma importanti procedure:

- Individuare l'area di lavoro, allontanando i possibili ostacoli d'intralcio; se la superficie è molto ampia, operare per aree rettangolari contigue e parallele fra loro.

- Scegliere una traiettoria di lavoro rettilinea ed iniziare a lavorare dalla zona più remota per evitare di ripassare su aree già pulite.

7 INFORMAZIONI UTILIZZO

7.1 RICARICA DELLE BATTERIE

Preparare e controllare il carica batterie seguendo il paragrafo specifico.

Staccare il connettore batteria (quello con la maniglia) dal connettore di potenza della macchina e collegarlo con il connettore del caricabatteria.

⚠ Non collegare il carica batterie al connettore del cablaggio principale della lavasciuga.

Trattenere i connettori con le mani, non tirarli per i cavi.

Se la macchina è equipaggiata con batterie Pb-Acido, ricaricare solo in un luogo ben ventilato, sollevare il serbatoio superiore ed aprire i tappi delle batterie.

⚠ Seguire il manuale di utilizzo e sicurezza del costruttore delle batterie (vedi paragrafo manutenzione batterie).

Se la macchina è equipaggiata con batterie al gel (senza manutenzione), seguire le sottostanti istruzioni.

Se la macchina è utilizzata regolarmente:

Lasciare sempre collegate le batterie al caricabatterie quando la macchina non si sta utilizzando la macchina.

Se la macchina non viene utilizzata per lunghi periodi: Caricare la batteria durante la notte dopo l'ultimo utilizzo, poi sconnettere la batteria dal caricabatteria.

Ricaricare la batteria durante la notte prima di usare di nuovo la macchina.

Evitare di effettuare ricariche intermedie o incomplete in fase di lavoro.

Dopo la ricarica, spegnere il caricabatterie, scollegare il connettore delle batterie.

Se la macchina è dotata di batterie al Pb-Acido, controllare regolarmente l'intensità del liquido degli elementi con il densimetro: se uno o più elementi risultassero scarichi e gli altri completamente carichi, la batteria è danneggiata e va quindi sostituita o riparata (fare riferimento al manuale di servizio della batteria).

Chiudere i tappi degli elementi ed abbassare il serbatoio superiore.

Trattenere i connettori con le mani, non tirarli per i cavi.

Ricollegare il connettore batteria alla presa sulla macchina.

7.2 MONTAGGIO, SMONTAGGIO, REGOLAZIONE DEL TERGI PAVIMENTO E DEL PARASPRUZZI

Il tergipavimento è il componente primario per una perfetta asciugatura.

7.2.1 MONTAGGIO TERGIPAVIMENTO

Abbassare il sistema di sollevamento per evitare di dover tenere sollevato il corpo durante le fasi di collegamento.

Allentare i pomelli di fissaggio sul supporto del tergipavimento (Foto E - 3).

Incastrare le aperture del corpo del tergipavimento nella staffe del supporto oscillante.

Avvitare i pomelli di fissaggio sul supporto (Foto E - 3) per bloccare il tergipavimento.

Inserire il tubo di aspirazione della macchina (Foto E - 5) nel corpo del tergipavimento.

7.2.2 SMONTAGGIO TERGIPAVIMENTO

Abbassare il sistema di sollevamento per evitare di dover tenere sollevato il corpo durante le fasi di collegamento.

Scollegare il tubo di aspirazione dal corpo del tergipavimento (Foto E - 5).

Svitare i pomelli di fissaggio sul supporto del tergipavimento (Foto E - 3).

Tirare indietro il corpo del tergipavimento per staccarlo dalle staffe del supporto oscillante.

7.2.3 SOSTITUZIONE DELLE LAME IN GOMMA DEL TERGIPAVIMENTO

Smontare il tergipavimento dal suo supporto (vedi 7.2.2).

Svitare completamente i pomelli (Foto G - 7), rimuovere i bulloni e i listelli metallici di tenuta delle lame in gomma.

Rimuovere le lame in gomma.

Posizionare i listelli metallici sulla lama in gomma anteriore ed inserire le viti di fissaggio nei fori.

Avvicinare prima da un lato, poi dall'altro, la lama anteriore e i listelli con le viti al corpo del tergipavimento e centrare i fori di guida.

Aggiungere a questo punto la lama posteriore, centrando ancora una volta i fori sulle viti sporgenti. Serrare i listelli con i pomelli di fissaggio (Foto G - 7), partendo da un'estremità fino ad arrivare all'opposta.

E' normale che per centrare le viti di fissaggio si debba estendere la bandella posteriore, questo con lo scopo di portarla alla corretta tensione per evitare pieghe sul pavimento e quindi asciugare correttamente.

7.2.4 REGOLAZIONE TERGIPAVIMENTO

Il pomello a vite posto sul supporto del tergipavimento (Foto G - 6) regola l'inclinazione del tergipavimento rispetto al suolo. Le due viti ai lati (Foto G - 2), collegate alle ruote posteriori del tergipavimento, servono per regolare la pressione del tergipavimento sul suolo.

La perfetta regolazione prevede che lama in gomma posteriore, strisciando in movimento, fletta in ogni suo punto, formando con il pavimento un angolo di 45° circa.

Durante il lavoro della macchina (avanzamento) si può intervenire sui pomelli e sulle viti (Foto G - 6; Foto G - 2) per regolare l'inclinazione e la pressione del tergipavimento in modo che l'asciugatura sia uniforme lungo tutta la lunghezza del tergipavimento.

Tratti umidi indicano un'asciugatura insufficiente; agire sui pomelli di regolazione per ottimizzarne l'efficacia.

7.2.5 MONTAGGIO E SMONTAGGIO DEL

PARASPRUZZI

Il paraspruzzi è fissato al piatto spazzola tramite un fermaglio a molla agganciato al piatto stesso. Per rimuovere il paraspruzzi è sufficiente sganciare il fermaglio a molla e tirare il paraspruzzi verso di sé. Per rimontare il paraspruzzi, incastrarlo saldamente sul piatto spazzola, agganciare l'estremità fissa del cavo di acciaio sul piatto spazzola e poi agganciare il fermaglio a molla sull'altra estremità del piatto spazzola.

7.3 MONTAGGIO, SMONTAGGIO E REGOLAZIONE DEGLI ACCESSORI (SPAZZOLE, TRASCINATORI E DISCHI ABRASIVI)

⚠ Non lavorare mai senza spazzole o trascinatori e dischi abrasivi perfettamente installati sulla macchina.

Per il montaggio:

Assicurarsi che il piatto spazzole sia in posizione sollevata, altrimenti sollevarlo seguendo l'indicazione nel paragrafo specifico.

Assicurarsi che la chiave d'accensione sul pannello comandi sia in posizione di macchina spenta.

Posizionare le spazzole sotto il piatto lavante, facendo attenzione che la flangia di aggancio della spazzola si trovi sotto l'innesto metallico della macchina.

Abbassare il piatto lavante ed avviare la rotazione della spazzola tramite l'apposito interruttore: in questo modo la spazzola si aggancia automaticamente.

Per il montaggio del disco trascinatore seguire la stessa procedura.

⚠ Non permettere che la lunghezza dei fili delle spazzole si riduca al di sotto di 1 cm.

⚠ Non permettere che lo spessore dei dischi abrasivi si riduca al di sotto di 1 cm.

Lavorare con spazzole troppo consumate o dischi abrasivi troppo sottili, può provocare danni alla macchina ed al pavimento.

Controllare regolarmente lo stato di usura di questi componenti prima di iniziare il lavoro.

Per lo smontaggio o la sostituzione:

Assicurarsi che il piatto spazzole sia in posizione sollevata, altrimenti sollevarlo seguendo l'indicazione nel paragrafo specifico.

Assicurarsi che la chiave di accensione sul pannello comandi sia in posizione spenta.

Tenendo fra le mani le spazzole (o i dischi trascinatori) sotto il piatto, ruotarle nel senso di rotazione ed abbassarle per liberarle dal piatto guida.

7.4 RIEMPIMENTO E SCARICO DEL SERBATOIO SOLUZIONE

⚠ **La temperatura dell'acqua o del detergente immesso non deve essere superiore ai 50°C**

☞ Ad ogni riempimento del serbatoio soluzione,

provvedere sempre a svuotare il serbatoio soluzione.

Per il carico:

- Togliere il tappo nella parte posteriore della macchina (Foto B - 5)
- Lasciare un dislivello di 7 cm fra la bocca del tappo ed il livello del liquido. Non riempire oltre questa misura!
- Aggiungere la quantità richiesta del prodotto chimico, considerando la quantità percentuale (%) del fornitore, riferita alla capacità del serbatoio pieno indicata nella scheda del prodotto.
- Utilizzare esclusivamente prodotti idonei al pavimento ed allo sporco da rimuovere.

⚠ **La macchina è stata progettata per essere impiegata con detergenti non schiumogeni e biodegradabili, specifici per lavapavimenti. L'utilizzo di altri prodotti chimici, (come ad esempio ipoclorito di sodio, ossidanti, solventi od idrocarburi) può danneggiare o distruggere la macchina.**

• Seguire le norme di sicurezza specificate nel relativo paragrafo e sul contenitore del detergente.

• Per una lista completa dei detergenti adeguati disponibili, contattare il costruttore della macchina.

• Aggiungere il detergente sempre dopo aver riempito di acqua il serbatoio, per evitare il formarsi di schiuma all'interno.

⚠ Non lasciare incustodita la gomma dell'acqua per il riempimento ed inserirla completamente nel serbatoio, potrebbe spostarsi e bagnare parti delicate della macchina.

• Chiudere il coperchio del serbatoio.

Per lo scarico:

• Aprire il rubinetto posto nella zona inferiore della macchina nella parte posteriore (Foto H - 2) ed attendere il completo svuotamento del serbatoio.

• Dopo lo svuotamento, chiudere il rubinetto di scarico.

7.5 SCARICO DEL SERBATOIO DI RECUPERO

Lo scarico delle acqua sporche deve essere effettuato in linea con le normative nazionali. L'utilizzatore ha la completa responsabilità di assicurare il rispetto di queste regole.

Quando è terminata la soluzione detergente, prima di procedere al riempimento, occorre sempre svuotare il serbatoio di recupero.

In generale, si può svuotare il serbatoio di recupero tutte le volte che lo si desidera, anche in fasi intermedie del ciclo di lavoro.

 Svuotare sempre il serbatoio di recupero prima di sollevarlo, al fine di evitare problemi per la salute personale e danni alla macchina.

Il volume del serbatoio di raccolta è superiore a quello per la soluzione, per cui non si dovrebbe mai verificare una situazione di potenziale pericolo per il motore di aspirazione, ad ogni buon conto, c'è un galleggiante di sicurezza che interviene spegnendo il motore di aspirazione, qualora il livello di liquido sporco sia eccessivo.

 Se per qualche motivo si nota una perdita di acqua o schiuma da sotto i serbatoi, spegnere immediatamente il motore di aspirazione e procedere allo svuotamento del serbatoio di raccolta.

Per scaricare il serbatoio:

Guidare la macchina nel luogo adatto per lo scarico dell'acqua sporca, preferibilmente in prossimità di un WC o di uno scolo fognario (osservare le regole nazionali per lo smaltimento delle acque reflue).

Spegnere la macchina e togliere la chiave dal pannello.

Staccare dal gancio il tubo di scarico e tenendolo in alto, svitare il tappo di chiusura.

Abbassare il tubo di scarico verso il punto selezionato.

L'operazione di svuotamento può essere interrotta rapidamente e per ogni esigenza, semplicemente tenendo in alto il tubo di scarico.

Verificare la quantità di sporco residuo nel serbatoio e, se necessario, lavarlo internamente attraverso il foro di ispezione, sollevando il coperchio e l'imbuto nella parte superiore.

Posizionare attentamente l'imbuto all'interno del foro di ispezione e chiudere il coperchio superiore serrando le tre manopole di chiusura, dopo ogni ispezione/lavaggio.

Serrare saldamente il tubo di scarico con il tappo a vite ed appenderlo al sostegno dietro la macchina.

 Il coperchio superiore del serbatoio ed il tappo del tubo di scarico devono essere chiusi perfettamente, senza far passare aria, altrimenti si avrà una perdita di depressione che causerà un'imperfetta asciugatura.

7.6 GUIDA DELLA MACCHINA

Selezionare la direzione di marcia desiderata con la leva Avanti/indietro.

Inserire e girare la chiave di accensione.

Premere dolcemente, con il piede destro, il pedale dell'acceleratore e guidare la macchina fino a destinazione.

Spegnere la macchina e togliere le chiavi dal quadro comandi.

E' possibile cambiare la direzione di marcia con la leva avanti/indietro, anche mentre si sta lavorando con il piede sull'acceleratore.

7.7 METODO DI LAVORO

7.7.1 PREPARAZIONE ED AVVERTENZE

Liberare la superficie da trattare (con strumenti idonei quali aspiratori, spazzatrici, ecc.) da ogni residuo solido libero. Se non si procede con questa operazione preliminare, lo sporco solido potrebbe impedire il corretto funzionamento dei tergi pavimento, compromettendo la perfetta asciugatura. Questa macchina deve essere guidata esclusivamente da personale addestrato.

7.7.2 COMANDI DI FUNZIONAMENTO

- Chiave di accensione, per accendere e spegnere la macchina.
- Leva di direzione, per selezionare lo spostamento in avanti o in retromarcia.
- Regolatore di velocità, per selezionare la velocità di avanzamento massima a pedale completamente premuto.
- Interruttore spazzola, per accendere il motore di rotazione delle spazzole.
- Interruttore posizione spazzole, per abbassare (in posizione di lavoro) o sollevare (in posizione di riposo/spostamento) il gruppo di spazzole sul/dal pavimento.
- Interruttore aspirazione, per accendere il motore di aspirazione.
- Interruttore posizione tergi pavimento, per abbassare (in posizione di lavoro) o sollevare (in posizione di riposo/spostamento) il tergi pavimento.
- Interruttore di emergenza, per interrompere / riprendere tutte le operazioni di lavoro impostate.
- Pedale avanzamento destro, per azionare il movimento della macchina.
- Leva regolazione flusso soluzione, per regolare la quantità (massima verso l'alto, minima verso il basso) di soluzione detergente desiderata sul pavimento.
- Controllo carica batteria, la sequenza di luci si spegne progressivamente fino all'esaurimento della carica della batteria. Quando si accende la luce rossa, spegnere il motore spazzole, chiudere l'erogazione soluzione, terminare eventualmente di asciugare il piccolo residuo umido e portarsi presso il luogo del caricabatterie per procedere alla ricarica della batteria. Se non si seguono queste operazioni, la macchina disattiverà automaticamente il motore spazzole e sarà solo possibile spostare la macchina. Se anche in questa situazione non si procederà rapidamente a fermare la macchina, verranno interrotte automaticamente tutte le funzioni, e sarà necessario spingere la macchina manualmente per spostarla.

 Le batterie si possono danneggiare irrimediabilmente se il livello di carica residua si

riduce troppo (vedere il manuale di uso della batteria), non forzare la scarica della batteria oltre i limiti fissati dalle sicurezze, spegnendo e riaccendendo la chiave o in nessun altro modo.

⚠ Nel dubbio di una situazione anomala, quale poca potenza nella macchina senza che siano intervenute le sicurezze di arresto, fermarsi immediatamente: seguire la sezione inconvenienti e rimedi e contattare un addetto specializzato per la verifica dei dispositivi di controllo scarica.

7.7.3 LAVAGGIO DIRETTO O PER SUPERFICI LEGGERMENTE SPORCHE

Lavaggio ed asciugatura in un unico passaggio. Preparare la macchina come descritto precedentemente.

Selezionare la direzione avanti con la leva direzione.

Inserire e girare la chiave.

Azionare il motore di aspirazione, il motore spazzole e l'erogazione della soluzione detergente.

Abbassare le spazzole ed il tergi pavimento. Utilizzare la leva di regolazione detergente per regolare il flusso di uscita (in relazione alla velocità di avanzamento) della soluzione.

Premere dolcemente il pedale di avanzamento verificando il funzionamento di tutti i sistemi.

Premere a fondo l'acceleratore per aumentare la velocità di lavoro.

Regolare la velocità massima di avanzamento e la quantità di flusso della soluzione in base all'esigenza richiesta.

Il volante opera come un volante da auto ed è possibile girare la macchina su se stessa sterzando

completamente il volante.

⚠ Durante queste operazioni, il retro della macchina si sposta leggermente verso l'esterno, ridurre la velocità per evitare bruschi cambi di direzione e impattare contro pareti o altro.

Per evitare danni alle superfici da trattare, il motore delle spazzole si arresterà automaticamente dopo circa 2 secondi dal rilascio completo del pedale di avanzamento.

⚠ Mai utilizzare la macchina senza soluzione detergente, si potrebbe danneggiare il pavimento.

7.7.4 LAVAGGIO INDIRETTO O PER SUPERFICI MOLTO SPORCHE

Lavaggio ed asciugatura in diversi passaggi. Preparare la macchina come descritto precedentemente.

Prima operazione: Inserire e girare la chiave.

Selezionare la direzione avanti con il pulsante di direzione.

Azionare il motore spazzole e l'erogazione della

soluzione detergente.

Abbassare le spazzole.

Utilizzare la leva di regolazione detergente per regolare il flusso di uscita (in relazione alla velocità di avanzamento) della soluzione.

Premere dolcemente il pedale di avanzamento verificando il funzionamento di spazzole ed erogazione soluzione.

Premere a fondo l'acceleratore per aumentare la velocità di lavoro.

Regolare la velocità massima di avanzamento e la quantità di flusso della soluzione in base all'esigenza richiesta.

Il volante opera come un volante da auto ed è possibile girare la macchina su se stessa sterzando completamente il volante.

⚠ Durante queste operazioni, il retro della macchina si sposta leggermente verso l'esterno, ridurre la velocità per evitare bruschi cambi di direzione e impattare contro pareti o altro.

Lasciare che la soluzione detergente faccia effetto sullo sporco, secondo quanto indicato nelle informazioni relative al detergente utilizzato.

Seconda operazione:

Procedere come spiegato nel paragrafo precedente del "Lavaggio Diretto" (7.8.3).

Per evitare danni alle superfici da trattare, il motore delle spazzole si arresterà automaticamente dopo circa 2 secondi dal rilascio completo del pedale di avanzamento.

In fase di retromarcia, il tergi pavimento si alzerà e l'aspirazione si disattiverà automaticamente.

Dopo il cambio di direzione (marcia avanti), il tergi pavimento e l'aspirazione torneranno automaticamente nello stato precedente.

⚠ Mai utilizzare la macchina senza soluzione detergente, si potrebbe danneggiare il pavimento.

7.7.5 OPERAZIONI POST LAVAGGIO

Chiudere l'erogazione del detergente.

Sollevare il gruppo spazzole e spegnere il motore delle spazzole.

Dopo aver asciugato completamente la superficie da eventuali leggere tracce di acqua, attendere qualche secondo, poi sollevare il tergi pavimento e spegnere il motore d'aspirazione.

Dirigersi verso un punto adatto di scarico dei serbatoi (come descritto nel 7.4 e 7.5)

Svuotare e pulire i serbatoi (vedere il paragrafo 7.4 e 7.5).

Spegnere la macchina con la chiave e toglierla dal quadro.

Procedere, se necessario, alla ricarica della batteria (vedere il paragrafo relativo).

8. INFORMAZIONI MANUTENZIONE

🔑 Girare la chiave, toglierla dal quadro comandi

e scollegare il connettore batteria dal cablaggio della macchina.

⚠ Far effettuare gli interventi sull'impianto elettrico e tutte le operazioni di manutenzione e riparazione (particolarmente quelle non esplicitamente descritte in questo manuale) solo a centri assistenza autorizzati o a personale tecnico specializzato esperto nel settore e nelle rilevanti norme di sicurezza.

La regolarità della manutenzione sulla macchina, seguendo attentamente le indicazioni del costruttore, garantisce un migliore rendimento ed una maggiore durata della macchina.

8.1 SERBATOI

Scaricare i due serbatoi come descritto nei relativi paragrafi.

Rimuovere lo sporco solido riempiendo e scaricando i serbatoi fino all'effettiva eliminazione di tutto lo sporco: utilizzare per l'operazione un tubo di lavaggio o simili.

⚠ **Acqua calda oltre i 50°, idropulitrice ad alta pressione o spruzzi troppo violenti possono danneggiare i serbatoi e la macchina.**

Lasciare i coperchi dei serbatoi aperti (solo con macchina a riposo), in modo che possano asciugarsi ed evitare così il formarsi di cattivi odori.

8.2 TUBO DI ASPIRAZIONE

Staccare il tubo di aspirazione dal tergipavimento. Tirare il tubo nella parte superiore per sfilare completamente il tubo di aspirazione dall'alloggiamento posto sul serbatoio di recupero.

Ora è possibile lavare e liberare il tubo da ostruzioni.

Dopo il lavaggio, reinserire saldamente il tubo di aspirazione all'interno dell'apposito alloggiamento nel serbatoio di recupero.

Infilare saldamente il tubo sul corpo del tergipavimento.

8.3 TERGIPAVIMENTO

⚠ Non maneggiare il tergi pavimento a mani nude, indossare guanti ed ogni indumento protettivo adatto per l'operazione.

Staccare il tergi pavimento dalla macchina e pulirlo sotto acqua corrente con una spugna o una spazzola.

Controllare l'efficacia ed il consumo delle lamine a contatto con il pavimento. Queste hanno il compito di raschiare la pellicola di detergente ed acqua sul pavimento ed isolare la porzione di superficie per ottenere la massima depressione del motore di aspirazione: in questo modo l'asciugatura della macchina è perfetta. Lavorando continuamente in questo modo, lo spigolo vivo della lamina tende ad arrotondarsi o deteriorarsi, compromettendo la perfetta asciugatura, per questo occorre sostituire

le lamine squeegee.

Per sostituire le bandelle consumate, seguire il paragrafo relativo, girare le lamine per consumare gli altri spigoli vivi o montarne altre nuove.

8.4 ACCESSORI

Rimuovere e pulire le spazzole od i dischi trascinatori.

⚠ Controllare attentamente che non ci siano incastrati corpi estranei come parti metalliche, viti, trucioli o corde e simili, per evitare di danneggiare il pavimento e la macchina.

Verificare la planarità di lavoro delle spazzole (controllare se si è verificato un consumo irregolare sulle spazzole o sui dischi abrasivi), regolarne, se necessario, l'inclinazione dell'azione sul pavimento.

Utilizzare solamente accessori suggeriti dal costruttore, altri prodotti possono compromettere la sicurezza.

8.5 FILTRO SOLUZIONE DETERGENTE

Assicurarsi che il serbatoio soluzione sia vuoto.

Controllare e pulire il filtro per la soluzione, situato nella parte anteriore ed inferiore della macchina. Lavare con acqua corrente se necessario e verificare l'effettiva uscita di soluzione sulle spazzole. Serrare bene il filtro per evitare perdite durante il funzionamento.

8.6 CORPO MACCHINA

Per pulire il corpo esterno della macchina, utilizzare una spugna od un panno, aiutandosi, se necessario con una spazzola morbida per vincere lo sporco ostinato. La superficie antiurto della macchina è rugosa per evitare di evidenziare graffi procurati durante l'utilizzo, tuttavia questa soluzione non facilita l'asportazione di macchie persistenti sulla superficie. Si possono anche utilizzare macchine a vapore, ma è vietato l'utilizzo di tubi con acqua corrente o idropulitrice.

8.7 BATTERIE

8.7.1 PB-ACIDO

Eseguire le operazioni di manutenzione in accordo con le istruzioni del costruttore e con tutte le indicazioni qui espresse.

Lasciare scoperte (non completamente immerse nella soluzione acida) le piastre degli elementi procura una rapida ossidazione e compromette irrimediabilmente la funzionalità dell'elemento.

La trascinazione di soluzione acida può corrodere la macchina.

Utilizzare caricabatteria suggeriti dal costruttore e comunque adatti al tipo di batteria da caricare.

Ricaricare le batterie sempre in stanze ben ventilate, esiste il rischio di esplosione!

L'utilizzo di batterie al Gel o senza manutenzione è

fortemente consigliato.

8.7.2 GEL

Eseguire le operazioni di manutenzione in accordo con le istruzioni del costruttore e con tutte le indicazioni qui espresse.

Utilizzare solamente caricabatterie suggeriti dal costruttore.

8.8 MANUTENZIONE PERIODICA

Per tutte le operazioni qui descritte fare riferimento alle istruzioni ed avvertenze dettagliate nei relativi paragrafi.

8.9 RICAMBI CONSIGLIATI

Sarete in grado di ottenere sempre il massimo della redditività dalla Vostra macchina tenendo sempre a disposizione il materiale di consumo più comune e programmando manutenzioni ordinarie e straordinarie. Per l'elenco di questi ricambi fare riferimento al proprio rivenditore.

9 CONTROLLO DI ESERCIZIO

9.1 DIAGNOSTICA SEGNALAZIONE ERRORI

Sotto il pannello frontale della macchina (Foto A - 9), si trovano i principali componenti elettrici e la scheda di controllo delle funzioni della macchina. Questa scheda è dotata di un sistema di auto diagnostica che segnala con un LED luminoso (Foto L - 1) il funzionamento corretto od il malfunzionamento. Il numero di lampeggia del LED indica un diverso errore secondo la tabella seguente:

9.2 RISOLUZIONE DEI PROBLEMI

Queste indicazioni servono per capire le cause di alcuni problemi a fronte di determinati tipi di inconvenienti; per il tipo di azione da eseguire si prega comunque di far riferimento alle sezioni specifiche sottostanti.

9.2.1 LA MACCHINA NON FUNZIONA

- ⊗ La chiave non è inserita o correttamente girata.
- ⊙ Inserire e girare la chiave in posizione "1".
- ⊗ Il connettore della batteria è staccato o mal collegato al connettore del cablaggio principale.
- ⊙ Collegare saldamente i due connettori.
- ⊗ Il pulsante di emergenza/interruzione lavoro è premuto.
- ⊙ Disimpegnare il pulsante di emergenza/interru-

9	CONTROLLO DI ESERCIZIO	Al bisogno	Dopo ogni utilizzo	Settimanalmente	Mensilmente
	Smontaggio e lavaggio del tergapavimento				
	Svuotamento del serbatoio di recupero	X			
	Svuotamento, risciacquo o disinfezione del serbatoio di recupero		X		
	Ricarica delle batterie	X	X		
	Controllo del livello del liquido delle batterie		X		
	Smontaggio delle spazzole e controllo dello stato di usura. Verificare che non ci siano elementi estranei che impediscono il movimento o l'efficacia degli organi di pulizia.		X		
	Controllo visivo dello stato generale della macchina		X		
	Verificare che i tubi e i condotti di aspirazione non siano intasati o ostruiti			X	
	Controllo usura delle lame di aspirazione			X	
	Smontaggio e pulizia del filtro della soluzione detergente			X	
	Pulizia generale del piatto spazzole, supporto e tergapavimento				X
	Verificare i movimenti di salita e discesa del piatto spazzole				X
	Verificare i movimenti di salita e discesa del tergapavimento				X
	Ingrassaggio delle parti in movimento				X
	Controllare il cavo di apertura del rubinetto della soluzione detergente				X
	Controllo dei sistemi di sicurezza (interruttore d'emergenza, freno meccanico o elettromeccanico, interruttore di sicurezza del sedile dell'operatore, etc).				X
	Pulizia delle tubazioni con liquido anticalcare				X

zione lavoro.

- ⊗ La macchina si sta ricaricando.
- ⊗ Terminare la ricarica.
- ⊗ Le batterie sono scariche .
- ⊗ Ricaricare le batterie.
- ⊗ Nessun operatore seduto sul posto guida.
- ⊗ Sedersi sul posto di guida.
- ⊗ Il fusibile principale è bruciato
- ⊗ Sostituirlo.
- ⊗ La scheda di controllo si è surriscaldata
- ⊗ Verificare le situazioni di utilizzo che possono avere causato il guasto (pendenza elevata, ecc.) attendere 30 min. e provare ad evitare gli stessi utilizzi non corretti. Se il problema persiste rivolgersi all'assistenza autorizzata.

9.2.2 LA MACCHINA NON AVANZA

- ⊗ La leva selezione di direzione è in posizione neutra
- ⊗ Selezionare una direzione di marcia
- ⊗ Il pedale di avanzamento non è premuto
- ⊗ Premere il pedale
- ⊗ L'inclinazione del pavimento è troppo elevata
- ⊗ Spingere manualmente la macchina al nuovo livello.
- ⊗ E' intervenuta la protezione termica (generale) del/i motore/i di trazione
- ⊗ Fermare la macchina, lasciarla riposare per 5 minuti, sostituire i fusibili.
- ⊗ Il micro interruttore del pedale di avanzamento è guasto.
- ⊗ Farlo sostituire.
- ⊗ Le batterie sono scariche.
- ⊗ Ricaricare le batterie.
- ⊗ Il pedale di accelerazione era premuto al momento dell'accensione della macchina.
- ⊗ Rilasciare il pedale di accelerazione, spegnere e riaccendere la macchina.
- ⊗ Il potenziometro del pedale di accelerazione è interrotto.
- ⊗ Fare sostituire il potenziometro.
- ⊗ Il motore di trazione non era fermo al momento dell'accensione della macchina.
- ⊗ Posizionare la macchina su una superficie piana, spegnere e riaccendere con la chiave.

9.2.3 NON GIRANO LE SPAZZOLE

- ⊗ Non è selezionato l'interruttore del motore spazzole.
- ⊗ Premere il pulsante per attivare le spazzole.
- ⊗ La macchina non sta avanzando ed è intervenuto il controllo per evitare di danneggiare il pavimento.
- ⊗ Premere il pedale di avanzamento.
- ⊗ E' intervenuta la protezione termica del motore delle spazzole, il motore si è surriscaldato.
- ⊗ Verificare il motivo (corde o simili che impedi-

scono il movimento, superfici eccessivamente sconnesse, ecc.) e premere il disgiuntore di ripristino.

- ⊗ La cinghia di trasmissione è rotta.
- ⊗ Farla sostituire.
- ⊗ Il relè del motore od il motore delle spazzole è guasto
- ⊗ Farlo sostituire.

9.2.4 NON SCENDE O SCENDE TROPPO POCA SOLUZIONE DETERGENTE

- ⊗ Il serbatoio soluzione è vuoto.
- ⊗ Riempire il serbatoio soluzione, dopo aver svuotato il serbatoio di recupero.
- ⊗ Le spazzole o la macchina sono ferme.
- ⊗ Attivare le spazzole e premere l'acceleratore.
- ⊗ La leva di regolazione di flusso è chiusa o quasi chiusa.
- ⊗ Regolare / aumentare il flusso di uscita soluzione come desiderato.
- ⊗ Il filtro della soluzione detergente è ostruito.
- ⊗ Pulire il filtro.
- ⊗ Il condotto di erogazione del dergente è ostruito in qualche punto
- ⊗ Liberare il condotto rimuovendo lo sporco.
- ⊗ L'elettrovalvola di apertura del flusso è bruciata.
- ⊗ Farla sostituire.

9.2.5 MANCA ASPIRAZIONE

- ⊗ Il tubo di aspirazione non è collegato al tergi-pavimento.
- ⊗ Collegarlo correttamente
- ⊗ Il tubo di aspirazione, il condotto del tergi-pavimento od il vano di ispezione sono intasati.
- ⊗ Liberare e pulire i condotti da ogni ostruzione.
- ⊗ Il motore di aspirazione è spento.
- ⊗ Attivarlo.
- ⊗ Il serbatoio di recupero è pieno.
- ⊗ Svuotarlo.
- ⊗ Il motore di aspirazione non riceve l'alimentazione elettrica o è bruciato.
- ⊗ Verificare i collegamenti e, nel secondo caso, fare sostituire il motore.

9.2.6 POCA ASPIRAZIONE

- ⊗ Il coperchio del serbatoio di recupero non è stato serrato saldamente.
- ⊗ Serrarlo saldamente.
- ⊗ Il tappo del tubo di scarico del serbatoio di recupero non è chiuso perfettamente.
- ⊗ Chiuderlo correttamente.
- ⊗ Il tubo di aspirazione, il condotto del tergi-pavimento od il vano di ispezione sono intasati.
- ⊗ Liberare e pulire i condotti da ogni ostruzione.

9.2.7 IL MOTORE SPAZZOLE O IL MOTORE ASPIRAZIONE NON SI FERMANO

- ⊗ L'interruttore relè è difettoso.
- ⊙ Fermare la macchina interrompendo l'alimentazione generale staccando il connettore principale della batteria e contattare il servizio tecnico.

9.2.8 IL TERGIPAVIMENTO NON PULISCE O NON ASCIUGA BENE

- ⊗ Le lame del tergi pavidamento sono usurate o trascinano sporco solido.
- ⊙ Sostituirle o pulirle.
- ⊗ La regolazione del tergi pavidamento non è corretta, l'avanzamento deve essere esattamente perpendicolare alla direzione di marcia.
- ⊙ Procedere alla regolazione del tergi pavidamento.
- ⊗ Il tubo di aspirazione, il condotto del tergi pavidamento od il vano di ispezione sono intasati.
- ⊙ Liberare e pulire i condotti da ogni ostruzione.

9.2.9 IL CARICABATTERIE NON FUNZIONA

- ⊙ Non parte la ricarica della batteria.
- ⊙ Controllare che il caricabatteria sia effettiva-

mente collegato alla batteria. Consultare il manuale del caricabatteria.

9.2.10 LE BATTERIE NON SI CARICANO O NON MANTENGONO LA CARICA

- ⊗ Al termine del processo di ricarica, la batteria non risulta correttamente carica (vedere manuale di istruzione-manutenzione del costruttore della batteria)
- ⊙ Verificare il messaggio di errore del caricabatteria e controllare i dati rilevati dal display. (vedere manuale istruzioni del caricabatteria).
- ⊗ Le batterie sono nuove e non danno il 100% delle prestazioni attese.
- ⊙ L'accumulatore raggiunge il massimo delle prestazioni dopo 20-30 cicli di ricarica completi.
- ⊗ L'elettrolito è evaporato e non copre completamente le piastre.
- ⊙ Controllare il manuale uso e manutenzione del costruttore delle batterie.
- ⊗ Vi sono vistose differenze di densità fra i vari

Lampeggi	Significato	Soluzione
1	Motore non fermo alla partenza	Il motore è in movimento quando si gira la chiave di accensione. Se l'errore persiste è possibile un danneggiamento della potenza. Contattare l'assistenza.
2	Contatto del teleruttore	Eeguire i controlli con riferimento al teleruttore di linea.
3	Tensione di batteria insufficiente	La tensione di batteria è scesa sotto la tensione minima.
4	Tensione di batteria eccessiva	La tensione di batteria è salita oltre il valore massimo o ha superato quella massima supportata dal controllo.
5	Pilotaggio del teleruttore	Eeguire i controlli relativi ai teleruttori comandati dal controllo
6	Potenzimetro interrotto	Verificare il potenziometro
7	Temperatura fuori dai limiti consentiti	Verificare l'accoppiamento tra controllo e base. Se l'errore persiste contattare l'assistenza.
8	Spegnimento durante il moto	È stato spento il controllo mentre il veicolo era in movimento. Spegner sempre il controllo a veicolo fermo.
9	Impostazione dei parametri errata	Alcuni valori di taratura non sono corretti.
10	Checksum errato	È stata interrotta la procedura di programmazione. Ripeterla.
12	Acquisizione fallita	Non è stato possibile portare a termine un'autoacquisizione.
16	Corrente di rotore eccessiva	Contattare l'assistenza
19	Memoria	Contattare l'assistenza
20	Memoria dei parametri corretta	Contattare l'assistenza
21	Dispositivo non registrato	Contattare l'assistenza
22	Blocco esterno	È stato comandato il blocco tramite l'apposito ingresso o via seriale da un'altra apparecchiatura

elementi

☺ Sostituire la batteria danneggiata.

Consultare sempre il manuale di uso e manutenzione delle batterie e del caricabatterie, se non si risolve il problema, contattare il servizio tecnico autorizzato.

Il costruttore NON potrà essere d'aiuto a problemi causati dall'utilizzo di batterie e carica-batterie non forniti direttamente.

10. CONDIZIONI DI GARANZIA

Tutti i nostri apparecchi sono stati sottoposti ad accurati collaudi e sono coperti da garanzia per 12 mesi da difetti di materiali o di fabbricazione. La garanzia decorre dalla data di acquisto. Come data di acquisto vale quella indicata sulla ricevuta fiscale rilasciata al momento della consegna dell'apparecchio da parte del Rivenditore. Il costruttore si impegna a riparare o sostituire gratuitamente quelle parti che entro il periodo di garanzia si dimostrassero difettose di fabbricazione. Difetti non chiaramente attribuiti al materiale o alla fabbricazione verranno esaminati presso un nostro Centro Assistenza Tecnica o presso la nostra sede, ed addebitati a seconda delle risultanze.

Sono comunque esclusi dalla garanzia: i danni accidentali, per trasporto, per incuria o inadeguato trattamento, per uso ed installazione errati od impropri, non conformi alle avvertenze riportate su libretto di istruzioni, e comunque da fenomeni non dipendenti da norma e funzionamento od impiego dell'apparecchio. La macchina per riparazione va resa al centro assistenza completa di tutti i suoi accessori originali unitamente al documento comprovante l'acquisto; la garanzia decade qualora l'apparecchio sia stato riparato o manomesso da terzi non autorizzati; l'incapacità di fornire il documento d'acquisto originale (leggibile e completo) da parte dell'utilizzatore o l'impossibilità di recuperare i numeri di matricola della macchina posti sul telaio, annulleranno altresì la garanzia. È esclusa la sostituzione dell'apparecchio ed il prolungamento della garanzia a seguito di intervento guasto. La riparazione viene eseguita presso un nostro Centro Assistenza Tecnica Autorizzato, o presso la nostra sede e deve pervenire in porto franco, e cioè con spese e responsabilità per il trasporto a carico dell'utilizzatore. **La garanzia non contempla l'eventuale pulizia degli organi funzionanti, ogni intervento di manutenzione periodica, la riparazione o sostituzione di parti soggette a normale usura.** Il costruttore declina qualsiasi responsabilità per eventuali danni a persone o cose, causati da installazione non conforme al manuale o imperfetto uso dell'apparecchio.

10.1 ROTTAMAZIONE DELLA MACCHINA

Qualora si decida di non utilizzare più la macchina, si raccomanda di asportare le batterie e di smaltirle in modo eco compatibile secondo quanto previsto dalla norma europea **2013/56/EU** o depositarle in un centro di raccolta autorizzato.

Per lo smaltimento della macchina agire secondo la legislazione vigente nel luogo di utilizzo:

- la macchina va scollegata dalla rete, svuotata da liquidi e pulita;

- la macchina va quindi scomposta in gruppi di materiali omogenei (plastiche in accordo a quanto indicato dal simbolo di riciclabilità, metalli, gomma, imballi). In caso di componenti contenenti materiali diversi, rivolgersi a enti competenti; ciascun gruppo omogeneo va smaltito in accordo alla legge in materia di riciclo.

Si raccomanda inoltre di rendere innocue quelle parti della macchina suscettibili di pericolo, specialmente per i bambini.

10.2 SMALTIMENTO (Wee)



Qual è proprietario di un apparecchio elettrico o elettronico, la legge (conformemente alla direttiva **2012/19/EU** sui rifiuti da apparecchiature elettriche ed elettroniche e alle legislazioni nazionali degli Stati membri UE che hanno messo in atto tale direttiva) le vieta di smaltire questo prodotto o i suoi accessori elettrici / elettronici come rifiuto domestico solido urbano e le impone invece di smaltirlo negli appositi centri di raccolta. È possibile smaltire il prodotto direttamente dal distributore mediante l'acquisto di un prodotto nuovo, equivalente a quello da smaltire. Abbandonando il prodotto nell'ambiente si potrebbero creare gravi danni all'ambiente stesso e alla salute umana. Il simbolo in figura rappresenta il bidone dei rifiuti urbani ed è tassativamente vietato riporre l'apparecchio in questi contenitori. La non ottemperanza alle indicazioni della direttiva **2012/19/EU** e ai decreti attuativi dei vari Stati comunitari è sanzionabile amministrativamente.

TABLE OF CONTENTS**2. GENERAL INFORMATION**

- 2.1 MANUAL PURPOSE
- 2.2 TERMINOLOGY AND SYMBOL LEGEND
- 2.3 PRODUCT IDENTIFICATION
- 2.4 SPECIFIC USE
- 2.5 TECHNICAL MODIFICATIONS

3. SAFETY INFORMATIONS

- 3.1 BASIC RECOMMENDATIONS
- 3.2 NOISE AND VIBRATIONS

4. HANDLING INFORMATION

- 4.1 PACKING LIFTING AND TRANSPORT
- 4.2 CHECKS UPON DELIVERY
- 4.3 UNPACKING
- 4.4 UNBLOCKING THE ELECTROMECHANICAL BRAKE
- 4.5 LIFTING AND TRANSPORT: MACHINE, BATTERY AND BATTERY CHARGER

5. TECHNICAL INFORMATIONS

- 5.1 GENERAL DESCRIPTION
 - 5.1.1 BATTERIES
 - 5.1.2 BATTERY CHARGER
- 5.2 STRUCTURE AND FUNCTIONS
 - 5.2.1 MACHINE
 - 5.2.2 BATTERY
 - 5.2.3 BATTERY CHARGER
- 5.3 BATTERY CHARGER CONFIGURATION
- 5.4 ACCESSORIES

6. INSTALLATION INFORMATION

- 6.1 BATTERY PREPARATION
- 6.2 BATTERY INSTALLATION AND PREPARATION
 - 6.2.1 SETTINGS THROUGH THE CONTROL PANEL
- 6.3 MACHINE PREPARATION

7. OPERATING INFORMATION

- 7.1 BATTERY CHARGING
- 7.2 SQUEEGEE AND SPLASH GUARD ASSEMBLY, DISASSEMBLY AND ADJUSTMENT
 - 7.2.1 SQUEEGEE ASSEMBLY
 - 7.2.2 SQUEEGEE DISASSEMBLY
 - 7.2.3 SQUEEGEE BLADES DISASSEMBLY//ASSEMBLY
 - 7.2.4 SQUEEGEE ADJUSTMENT
 - 7.2.5 SPLASH GUARD ASSEMBLY/DISASSEMBLY
- 7.3 ACCESSORY ASSEMBLY/DISASSEMBLY (BRUSHES, PAD DRIVERS AND ABRASIVE DISKS)
- 7.4 FILLING AND DRAINING THE DETERGENT SOLUTION TANK

- 7.5 DRAINING THE RECOVERY TANK
- 7.6 DRIVING THE MACHINE
- 7.7 WORK METHOD
 - 7.7.1 PREPARATION AND WARNINGS
 - 7.7.2 ADJUSTING THE AMOUNT OF THE DETERGENT IN THE CLEANING SOLUTION
 - 7.7.3 DIRECT SCRUBBING OR FOR SLIGHTLY DIRTY SURFACES
 - 7.7.4 INDIRECT SCRUBBING OR FOR VERY DIRTY SURFACES
 - 7.7.5 POST-SCRUBBING OPERATIONS

8. MAINTENANCE INFORMATION

- 8.1 TANKS
- 8.2 SUCTION HOSE
- 8.3 SQUEEGEE
- 8.4 ACCESSORIES
- 8.5 CLEANING SOLUTION FILTER
- 8.6 MACHINE BODY
- 8.7 BATTERIES
 - 8.7.1 PB-ACID
 - 8.7.2 GEL
- 8.8 PERIODIC MAINTENANCE
- 8.9 RECOMMENDED SPARE PARTS

9. OPERATING CHECKS

- 9.1 MALFUNCTIONS SELF-DIAGNOSTIC
- 9.2 PROBLEM SOLVING GUIDE
 - 9.2.1 THE MACHINE DOESN'T WORK
 - 9.2.2 THE MACHINE DOESN'T MOVE FORWARD
 - 9.2.3 THE BRUSHES DON'T ROTATE
 - 9.2.4 NOT ENOUGH OR TOO MUCH DETERGENT
 - 9.2.5 NO SUCTION
 - 9.2.6 INSUFFICIENT SUCTION
 - 9.2.7 THE BRUSH MOTOR OR THE SUCTION MOTOR DOESN'T STOP
 - 9.2.8 THE SQUEEGEE DOESN'T CLEAN OR DRY EFFICIENTLY
 - 9.2.9 THE BATTERY CHARGER DOESN'T WORK
 - 9.2.10 THE BATTERIES DO NOT CHARGE OR DO NOT HOLD A CHARGE

10. CONDITIONS OF WARRANTY

- 10.1 SCRAPPING OF THE MACHINE**
- 10.2 DISPOSAL (WEEE)**

2. GENERAL INFORMATION

2.1 MANUAL PURPOSE

To make it easier to read about and look up various subjects, refer to the table of contents at the beginning of the section in your language.

This manual has been prepared by the manufacturer and is an integral part of the product. As such, it must be kept in a safe place for the machine's entire service life until demolition.

The customer must ensure that machine operators have read or are familiar with the contents of this manual so that they strictly follow the instructions described herein.

Constant compliance with the instructions provided in this manual is the only way to guarantee the best results in terms of safety, performance, efficiency and service life of the product you now own. Non-compliance with these rules may cause injuries to people and damage to the machine, the scrubbed surface and the environment: in no case can such injuries or damage be attributed to the manufacturer.

This manual refers in detail to the machine and provides instructions and descriptions only about our batteries and battery chargers (optional).

The batteries and the battery charger are basic complementary machine parts and will affect its operation in terms of running time and performances. Only the correct combination of the two accessories (batteries and battery charger) will ensure the highest possible performances and avoid wasting lots of money. For more detailed information refer to the special battery and battery charger manuals.

Our recommended battery chargers and batteries (optionals) ensure the best combination with the machine and offer outstanding versatility (battery charger) as well as the category's highest quality and performance standards.

2.2 TERMINOLOGY AND SYMBOL LEG- END

For the sake of clarity and to efficiently highlight the various aspects of the instructions provided, terms and symbols were used that are defined and illustrated here below:

- **Machine.** This definition replaces the commercial name to which this manual refers.

- **Operator.** 'operator' means the person or persons given the task of installing, operating, adjusting, maintaining, cleaning, repairing or transporting machinery.

- **Technician.** A technician is considered a person who has the experience, technical education, legislative and regulatory knowledge that allows him to carry out any type of required work, and the ability to recognise and to avoid possible risks during machine installation, and maintenance.

 **INDICATION SYMBOL.** Particularly important information to avoid machine malfunctions.

 **ATTENTION SYMBOL.** Very important information to avoid serious damage to the machine and to the environment in which it operates.

 **DANGER SYMBOL.** Vital information to avoid serious (or extreme) consequences affecting the health of persons and causing damage to the product and the environment in which it operates.

 **Total weight (ready to operate)**

 **Max. working range incline 2%**
(Max. transporting range incline 10%)

 **Rated power brush drive**

 **Rated power suction turbine**

 **Drive system motor power**

2.3 PRODUCT IDENTIFICATION

The nameplate located under the dashboard, above the battery connector, contains the information.

2.4 SPECIFIC USE

This appliance is suited for the commercial use, e.g. in hotels, schools, hospitals, factories, shops, offices, and rental companies.

This machine is a floor scrubber-drier: it must be used to scrub and to vacuum liquids of flat, rigid, horizontal, smooth or moderately rough and uniform floors that are free from obstacles in both civic and industrial environments. Any other use is prohibited.

Please refer very carefully to the safety information reported in this manual.

The scrubber-drier distributes a quantity of a water and detergent solution (adjustable) on the surface to be cleaned, while the brushes remove any dirt on the ground. The machine's suction system, using a ground squeegee, perfectly dries the liquids and the dirt just removed from the front brushes in a single pass.

By efficiently combining a cleaning detergent with various types of brushes (or abrasive disks), the machine can adapt to all the various combinations of floors and dirt.

2.5 TECHNICAL MODIFICATIONS

The manufacturer reserves the right to make technical modifications to the product, without prior notice, in order to make the necessary technical upgrades or improvements. For this reason, some details of your machine may be different from the information in the sales catalogues or from the il-

illustrations presented in this booklet. However, this will not reduce safety or invalidate the information supplied to this regard.

3. SAFETY INFORMATIONS

3.1 BASIC RECOMMENDATIONS

 **Carefully read the “instruction manual” before starting, using, performing unscheduled or routine maintenance or any other work on the machine.**

 **Rigorously comply with all the instructions provided in this manual and in those for the batteries and battery chargers (with particular attention to warnings and danger notices).**

The manufacturer will not be held responsible for injuries to persons or damage to property due to non-compliance with the aforementioned instructions.

 This machine must be powered only with the safety extra-low voltage indicated on the technical data plate.

 Before using the machine, make sure that each part is in the correct position.

 The appliance is not intended for use by persons (including children) with reduced physical, sensory or mental capabilities, or lack of experience and knowledge, unless they have been given supervision or instruction concerning use of the appliance by a person responsible for their safety. Children should be supervised to ensure that they do not play with the appliance.

 Do not operate this machine for any other purpose except for the use for which it was specifically designed. Evaluate the type of building where it will be utilised and rigorously comply with the current safety regulations and conditions.

 Do not use the machine in places without adequate lighting, in explosive environments, when harmful dirt is present (dust, gas, etc.), on roads or public passage ways and in outdoor environments in general.

 The machine operating temperature range is +4°C to + 35°C; when not being used, store the machine in a dry and non-corrosive environment within a temperature range of between + 10°C and + 50°C.

When using the machine under any condition the humidity must range between 30% and 95%.

 **Never use or vacuum liquids, gases, dry dust, acids and solvents (e.g. paint thinners, acetone, etc.), even if diluted, inflammables or explosives (e.g. petrol, fuel oil, etc.); never vacuum flaming or incandescent objects.**

 Do not use the machine on slopes or ramps steeper than 2%; for small slopes, do not use the machine sideways, always handle it with caution and never move backwards. When transporting

the machine on steeper ramps or slope 10%, be very careful to avoid tipping and/or uncontrolled accelerations. Use only the lowest speed! The machine can be handled on ramps and/or steps only with the brush head and squeegee lifted off the ground.

 **Never park the machine on a slope.**

 The machine should never be left unattended with the motors running; it can be left unattended only after turning off the motors, ensuring that it won't make any accidental movements and disconnecting it from the electric power supply.

 Make sure there are no other persons, and children in particular, in the area where the machine is being used.

 Do not use the machine to transport persons/things or to tow objects. Do not tow the machine.

 Do not use the machine as a support surface for any weight for any reason.

Do not block the ventilation and heat dispersion openings.

 Do not remove, modify or by-pass the safety devices.

 Always use individual safety devices to ensure operator safety: aprons or safety overalls, non-slip and waterproof shoes, rubber gloves, goggles and earphones, and masks to protect the respiratory tract. Before starting to work, remove necklaces, watches, ties and other objects that may cause serious injuries.

 Do not insert hands between moving parts.

 Do not use detergents that differ from those required and follow the instructions indicated on the relative safety sheets. Detergents should be stored in a place that is inaccessible to children. In case of contact with the eyes, rinse immediately with copious amounts of water and, if swallowed, immediately consult a physician.

Make sure that the battery charger power sockets are connected to an efficient earthing system and that they are protected by magnetothermal and differential circuit-breakers.

 If you are going to equip the machine with dry (gel) batteries, be sure the battery power indicator on the control panel, has been set properly. Check this procedure with your dealer.

 Follow the battery manufacturer's instructions and comply with legal provisions. The batteries should always be clean and dry to avoid surface leakage currents. Protect the batteries against impurities, such as metallic dust.

 Do not place tools on top of the batteries: they may cause a short-circuit or an explosion.

 When using battery acid, rigorously respect the relative safety instructions. In the presence of particularly strong magnetic fields, evaluate the possible effect on electronic control devices.

Never spray water on the machine to clean it.

☞ Recovered fluids contain detergents, disinfectants, water, as well as organic and inorganic material collected during work operations: dispose of them in accordance with current legal provisions.

⚠ If the machine malfunctions and/or operates inefficiently, turn it off immediately (disconnecting it from the electric power supply or from the batteries) and do not tamper with it.

Contact one of the manufacturer's technical service centres.

🔧 All maintenance or accessory replacement operations must be carried out in environments with adequate lighting and only after having disconnected the machine from the electric power supply by detaching the battery connector.

☞ All work on the electrical system and all maintenance and repair operations (especially those not explicitly described in this manual) should be carried out only by authorised service centres or by specialised technical personnel who are experts in the sector and in the pertinent safety regulations.

☞ The machine owner can only use original accessories and spare parts supplied exclusively by the manufacturer since such parts are the only ones that guarantee that the equipment will operate safely without any problems. Do not use parts disassembled from other machines or other kits as spare parts.

☞ Before each use, check the machine and, in particular, check that the battery charging cable and the connector are in good condition and safe for use. If they are not in perfect condition, do not use the machine for any reason until an authorised specialist repairs the defective parts.

☞ If foam or liquid is noted, immediately turn off the suction motor.

☞ Do not use the machine on textile flooring, such as rugs, carpeting, etc.

Wax, foaming detergents or dispersions along the hoses may cause serious problems for the machine or clog the hoses.

3.2 NOISE AND VIBRATIONS

For informations relating to noise and vibration data see page 112.

4. HANDLING INFORMATION

4.1 PACKING LIFTING AND TRANSPORT

⚠ During all lifting or transport operations, make sure that the packed machine is securely anchored to prevent it from tipping over or falling accidentally.

Transport vehicle loading and unloading operations must be carried out with adequate lighting. The packed machine must be handled using adequate devices, making sure not to damage/strike any part of the packing, not to tip it over and to be very careful when placing it on the ground.

☞ All these instructions also apply to the batteries and the battery charger.

4.2 CHECKS UPON DELIVERY

☞ When the goods are delivered (machine, battery or battery charger) by the transporter, carefully check the condition of the packing and its contents. If the contents have been damaged, notify the transporter and reserve the right, in writing (select the word "reserve" on the document), to submit a claim for compensation before accepting the goods.

4.3 UNPACKING

⚠ Wear safety clothing and use adequate tools to limit the risks of accidents.

Carry out the following steps if the machine is packed with a cardboard housing:

- Use scissors or clippers to cut and eliminate the plastic straps.

- Slip off the cardboard housing from the top of the packed machine.

- Remove the envelopes inside and check their contents (use and maintenance manual, battery charger connector)

- Remove the metallic brackets or plastic straps that secure the machine to the pallet.

- Release the brushes and the squeegee from the packing.

- Take the machine off the pallet (pushing it backward) by using an inclined surface that is solidly attached to the floor and to the pallet.

If the machine is packed in a wooden crate:

- Detach all the wooden sides from the pallet, starting from the top one.

- Remove the protective film wrapped around the machine.

- Remove the metallic brackets or plastic straps that secure the machine to the pallet.

- Release the brushes and the squeegee from the packing.

- Take the machine off the pallet (pushing it backward) by using an inclined surface that is solidly attached to the floor and to the pallet.

Take the same precautions and follow the same instructions to remove the optional battery charger from the packing (holding the special handles to extract it from the top of the packing) and the optional battery.

After moving the machine away from all the packing, start mounting the accessories and the batteries as per the instructions provided in the specific section.

Keep all the pieces of the packing since they might be useful in the future to protect the machine and the accessories during transport to another location or to authorised service centres. If not, the

packing can be disposed in accordance with current disposal laws.

4.4 UNBLOCKING THE ELECTROMECHANICAL BRAKE

△ When the machine is switched off or without batteries the electromechanical brake is blocking the machine and it is not possible to move it.

To unblock the electromechanical brake it is necessary to operate on the traction motor in the front wheel (Photo M1 - 2) following the procedure mentioned here below:

- Screw the pin (Photo M2 - 2) and the unblocking lever (Photo M2 - 1) in the fork seating (Photo M1 - 1)
- Pull the pin outwards (Photo M3)
- Rotate the lever towards the motor (Photo M4)
- Block the lever on the motor in order that the fork lever (Photo M1 - 1) will be fixed in the outer position (Photo M5).

Once the machine have been moved, it is necessary to carry out the same procedure on the contrary in order to replace the fork lever in the machine working position (Photo M1 - 1).

Remove the pin and lever

△ WARNING: Before using the machine be sure that the fork lever is in the machine working position (Photo M1 - 1).

4.5 LIFTING AND TRANSPORT: MACHINE, BATTERY AND BATTERY CHARGER

△ Never use a forklift truck to lift the machine. There are no places on the frame that can be used to lift the machine directly.

Before preparing the packing and transporting the machine:

- Empty the recovery tank and the detergent solution tank.

- Disassemble the squeegee and the brushes or pad drivers.

- Disconnect and remove the batteries.

Place the machine on the original pallet (or an equivalent one that can bear the weight and is big enough for the machine's overall dimensions) using an inclined surface.

Solidly anchor the machine and the squeegee to the pallet using metallic brackets or other elements that can bear the weight of the parts.

Lift the pallet with the machine and load it on the transport vehicle.

Secure the machine and the pallet using ropes connected to the transport vehicle.

As an alternative, when using private transport vehicles, use inclined ramps to push the machine without the pallet, making sure to protect all parts and the machine itself against violent impacts,

humidity, vibrations and accidental movements during transport.

The battery boxes have holes where tools can be hooked for handling.

△ To lift or insert the battery (into the machine compartment), use only suitable personnel and equipment (cables, eyehooks, etc.) for the operation and to bear the weight of the loads involved. When transporting, take the same precautions and follow the same instructions provided for the machine together with those in the special manufacturer's manual.

The battery charger can be transported on its supports, both vertically and horizontally. Take the same precautions and follow the same instructions provided for the machine together with those in the special manufacturer's manual.

5. TECHNICAL INFORMATIONS

5.1 GENERAL DESCRIPTION

We can summarise the machine's main features as follows:

- The form of the squeegee, the air flows and the specially designed rubber blades produce excellent drying results even on tiled floors. Thanks to the particular balanced shape of the machine frame and the squeegee support, no water residues are left behind in a curve, and even when a smaller squeegee is used.

- Excellent distribution of weights and geometries: the centre of gravity is very low, also thanks to the very heavy brush plate and because the batteries are located at the level of the wheels.

- A heavy weight on the brushes makes them work efficiently on the floor. The pressure is generated by the weight of the plate, without springs or additional devices that lead to difficulties and inaccuracy. The entire mass is generated by the hanging weight of a 15 mm steel ship's plate.

- A large volume of water in the tanks reduces dead time since fewer trips are needed to collect water and dump dirt. There is no delicate flexible diaphragm that, at a technical level, is difficult to clean.

- A few dozen litres of water in the recovery tank are used to decant any foam (dangerous for the suction motor).

- The traction system is designed for the machine weights, making the machine responsive and easy to handle.

- Robust construction. The frame and the squee-

gee, built with thick sheet metal - thickness 6 mm, 8 mm, 10 mm up to 20 mm - are laser cut and welded. The brush plate is made from 15 mm ship's sheet metal, with a surface treatment that

protects the plate and the paint for thousands of hours in a saline fog. All screws are made with stainless steel; the tanks (body) are made with 7-8 mm thick shockproof polyethylene. Everything is simple and very strong, without any other complicated designs.

- The battery compartment can house very large batteries, which guarantees extended running time.

- The suction motor is housed inside the machine, thus reducing operating noise to a minimum.

- The recovery tank is very easy to clean due to the lack of the characteristic difficult access points of recovery tanks located in a lower position.

5.1.2 BATTERY

Regardless of the type of construction, battery performances are indicated with the term capacity, which always refers to a discharge period. Another important value is the number of possible discharges. The capacity is expressed in amps per hour (Ah), while the discharge period is generally indicated as 20 hours (C20 or 20h, or not expressly indicated) or 5 hours (C5 or 5h). The discharge/charge cycles indicate the number of times that the battery can hold a charge under the best conditions, i.e. they indicate the useful battery service life complying with all the necessary measures.

Therefore, the capacity of a battery varies depending on how fast it uses energy (current). That's why there's such a variation in the capacity values expressed as C5 or C20. These factors must be taken into account when comparing products available on the market with our own.

This machine can be equipped with two types of batteries that differ in terms of their construction and features.

- Pb-Acid battery with tubular armoured modules: the electrolyte level in each element must be periodically checked!

⚠ If one element is no longer covered by the acid solution it will oxidise in 24 hours, thus permanently affecting that element's performance.

📖 Refer to the battery manual to avoid physical damage and economic loss.

- Gel module battery: this type of battery is maintenance free and does not require special environments for recharging (since it does not emit any harmful gases); therefore, it is highly recommended.

⚠ It should not be taken for granted that batteries and battery chargers with the same technical features as those we offer will produce the same results. Only perfect compatibility between these elements (Pb-Acid batteries, gel batteries and bat-

tery chargers) will safeguard the performances, the service life, the safety and the economic value invested.

5.1.2 BATTERY CHARGER

This type of high-frequency battery charger efficiently charges batteries, extending their operating and service life. In addition, because they can be configured, it is a very versatile solution; the same battery charger can be used for both Pb-Acid batteries and for gel batteries.

⚠ It should not be taken for granted that batteries and battery chargers with the same technical features as those we offer will produce the same results. Only perfect compatibility between these elements (Pb-Acid batteries, gel batteries and battery chargers) will safeguard the performances, the service life, the safety and the economic value invested.

5.2 STRUCTURE AND FUNCTIONS

5.2.1 MACHINE

Photo A

- 1 Recovery tank
- 2 Operator's seat
- 3 Solution tank
- 4 Rear wheel
- 5 Bumper wheel
- 6 Splash guard
- 7 Front motorwheel
- 8 Traction control pedal
- 9 Electric components housing
- 10 Steering wheel

Photo B

- 1 Recovery water drain hose support hook
- 2 Recovery water tank drain hose plug
- 3 Recovery water drain hose
- 4 Solution water tank filler plug
- 5 Suction hose
- 6 Rear cover
- 7 Blinker

Photo C

- 1 Knobs for suction cover opening
- 2 Anti-foam device

Photo D

- 1 Blinker
- 2 Suction hose seat
- 3 Floating switch
- 4 Rear cover

Photo E

- 1 Battery connector
- 2 Solution water dosing lever

Photo F

- 1 Suction motor switch
- 2 Squeegee lifting/lowering selector
- 3 Hour meter
- 4 Battery charge indicator
- 5 Brush motor thermal breaker
- 6 Brush head unit lifting/lowering selector
- 7 Brush motor switch
- 8 Forward/reverse joystick selector
- 9 Electric horn
- 10 Key switch
- 11 Brush head unit lifting/lowering thermal breaker
- 12 Speed adjustment potentiometer
- 13 Squeegee lifting/lowering thermal breaker
- 14 Control panel protection fuse
- 15 Operation emergency brake
- 16 Solution tank low level warning light

Photo G

- 1 Squeegee bumper wheels (right/left)
- 2 Squeegee pressure adjusting screw
- 3 Squeegee fast fixing knob
- 4 Opening knob of the box collector filter
- 5 Cover of the box collector filter
- 6 Squeegee inclination adjusting knob
- 7 Squeegee blades replacement knobs
- 8 Squeegee wheels (right/left)
- 9 Suction hose

Photo H

- 1 Solution water filter
- 2 Solution water tank drain valve

Photo I

- 1 Suction motor
- 2 Battery box

Photo L

- 1 Diagnostic signaling LED

Photo M1

- 1 Electromechanical brake fork lever

Photo M2

- 1 Unblocking lever
- 2 Pin

Photo M3 - M4 - M5

Electromechanical brake unblocking procedure

5.2.2 BATTERY

If supplied, the Pb-Acid (if not dry charged) or gel batteries are ready to be installed:

Positive pole - red

Negative pole - black.

5.2.3 BATTERY CHARGER

If supplied, refer to the corresponding booklet.

5.3 ACCESSORIES

Your machine supplier can provide a complete and updated list of all available accessories, such as brushes, pad drivers, disks, etc.

6. INSTALLATION INFORMATION

6.1 BATTERY PREPARATION

 The technical features of the batteries used must match those indicated in the technical features section. Using different batteries may cause serious damage to the machine or may require them to be charged more frequently.

 During installation or when performing any type of battery maintenance, the operator must be equipped with adequate safety accessories to prevent accidents. Work far from open flames, do not short-circuit the battery poles, do not generate sparks and do not smoke.

The batteries are normally supplied full of acid solution (for the Pb-Acid type) and ready for use. In any case, follow the steps indicated in the manual supplied with the battery and carefully follow the instructions regarding safety and operating procedures.

6.2 BATTERY INSTALLATION AND PREPARATION

 These operations must be carried out by specialised personnel.

Make sure the two tanks are empty. If not, empty them in accordance with the specific procedure.

Lift the recovery tank by 90°, making sure it is stable in that position. This provides access to the battery compartment from the top.

Disconnect the Anderson connector of the battery wiring from the Anderson connector of the machine wiring. Always hold the connectors with the hands and never pull on the cables.

 **Attach the battery wiring to the battery, connecting the terminals only on the poles marked with the same symbol (red wiring "+", black wiring "-").! A battery short-circuit may cause an explosion!**

Run the cables toward the wiring outlet opening (on one side of the box, only for Pb-Acid batteries), tighten the terminals at the poles and cover them with Vaseline.

Insert the battery putting the opening in the box (only for the Pb-Acid battery) in a position to run the electric wiring to the connector of the machine wiring.

After checking that all the controls on the panel are in position "0" or at rest, connect the battery connector to the machine connector.

 Close the battery compartment (lowering the

recovery tank) making sure not to crush any wires.

6.3 MACHINE PREPARATION

⚠ Before starting to work, wear non-slip shoes, gloves and any other personal protection device indicated by the supplier of the detergent used or considered necessary based on the operating environment. 📖 Do the following before starting to work. Refer to the relative sections for a detailed description of these steps:

Check the battery charge level and charge, if necessary. Mount the brushes or scraper disks (with the abrasive disks) that are suitable for the surface and work involved.

Mount the squeegee, check that it is solidly attached and connected to the suction hose and that the drying straps are not too worn.

Make sure that the recovery tank is empty. If not, empty it completely. Check and completely close the detergent solution release control.

Fill the detergent solution tank with a mix of clean water and non-foaming detergent in an adequate concentration through the rear hole. Leave 7 cm between the mouth of the plug and the level of the liquid.

📖 To avoid risks, become familiar with the machine movements, carrying out test runs on a large surface without obstacles.

To obtain the best results in terms of cleaning and equipment service life, you should do the following simple but important operations:

- Identify the work area, moving all possible obstacles out of the way; if the surface is very extensive, work in contiguous and parallel rectangular areas.
- Choose a straight work trajectory and begin working from the farthest area to avoid passing over areas that have already been cleaned.

7. OPERATING INFORMATION

7.1 BATTERY CHARGING

Prepare and check the battery charge according to the instructions provided in the specific section.

Detach the battery connector (the one with the handle) from the machine power connector and connect it to the battery charger connector.

⚠ Do not connect the battery charger to the scrubber-drier's main wiring connector.

Hold the connectors with the hands; do not pull them using the cables.

If the machine is equipped with Pb-Acid batteries, charge only in a well-ventilated area, lift the top tank and open the battery plugs.

📖 Follow the steps indicated in the battery manufacturer's operating and safety manual (see the battery maintenance section).

If the machine is equipped with gel batteries (maintenance free), follow the instructions indicated here below.

If the machine is used regularly:

Always keep the batteries connected to the battery charger when the machine is not being used. If the machine is not used for extended time periods:

Charge the battery during the night after the last work period, then disconnect the battery from the battery charger.

Charge the battery during the night before using the machine again.

Intermediate or incomplete charging while working should be avoided. If the machine is equipped with Pb-Acid batteries, use a hydrometer to check the element liquid intensity on a regular basis: if one or more elements are discharged and the others fully charged, the battery has been damaged and should be replaced or repaired (refer to the battery service manual). Close the element plugs and lower the top tank.

Hold the connectors with the hands; don't pull them using the cables.

Reconnect the battery connector to the connector on the machine.

7.2 SQUEEGEE AND SPLASH GUARD ASSEMBLY, DISASSEMBLY AND ADJUSTMENT

The squeegee is the main component that ensures perfect drying.

7.2.1 SQUEEGEE ASSEMBLY

Lower the lifting system to avoid having to keep the body raised while completing connections.

Loosen the connection knobs on the squeegee support (Photo E - 3).

Insert the openings of the squeegee body in the brackets of the oscillating support.

Fully tighten the squeegee knobs of the support (Photo E - 3) in order to block the squeegee on the support.

Firmly insert the machine suction hose into the squeegee body (Photo E - 5).

7.2.2 SQUEEGEE DISASSEMBLY

Lower the lifting system to avoid having to keep the body raised while completing connections.

Disconnect the suction hose from the squeegee body (Photo E - 5).

Loosen the connections connection knobs on the squeegee support (Photo E - 3).

Pull back the squeegee body to detach it from the brackets of the oscillating support.

7.2.3 SQUEEGEE BLADES DISASSEMBLY/ASSEMBLY

Disassemble the squeegee from its support (see 7.2.2)

Unscrew the knobs (Photo G - 7), remove the bolts and the metal bar holders of the squeegee blades.

Remove the rubber blades from the squeegee body.

To assemble the new blades, place the metal bar holders on the front blade; place them on the squeegee body and insert the bolts in the holes of the squeegee body.

Place the rear blade on the squeegee body with the bolts in its holes; place the metal bar holders and block the blades screwing the fixing knobs (Photo G - 7).

It's normal that the rear strap has to be extended to centre the connection screws. This will bring it under the correct tension to avoid folds on the floor and dry correctly.

7.2.4 SQUEEGEE ADJUSTMENT

The knob screw on the squeegee support (Photo G - 6) adjust the squeegee's inclination with respect to the floor. The two screws on the sides, connected to the rear wheels of the squeegee (Photo G - 2), are to adjust the pressure of the squeegee to the floor.

When the squeegee is perfectly adjusted, the rear squeegee blade, sliding as it moves, bends in all points forming an angle of 45° with the floor.

As the machine operates (advances), it is possible to operate on the inclination knob and pressure screws (Photo G - 6; Phot G - 2) to adjust the inclination and pressure of the squeegee blades on the floor.

Squeegee drying must be uniform along the entire drying line: damp patches mean that drying is insufficient; turn the adjustment knobs to optimise drying.

7.2.5 SPLASH GUARD ASSEMBLY/DISASSEMBLY

The splash guard is assembled to the brush plate with a spring holder linked to the brush plate itself. To disassemble the splash guard simply detach the spring holder and pull the splash guard.

To reassemble, fix the splash guard in the brush plate, and then hook the steel cable to one side of the plate and the spring holder to the other side of the brush plate.

7.3 ACCESSORY ASSEMBLY/DISASSEMBLY (BRUSHES, PAD DRIVERS AND ABRASIVE DISKS)

⚠ Never use the machine if brushes or pad drivers and abrasive disks are not perfectly installed.

Assembly:

Make sure that the brush plate is raised; otherwise lift it by following the instructions provided in the specific section.

Make sure that the ignition key on the control panel is in position "0".

Bring the brushes (or the guide disks equipped

with abrasive disks) near the connections, under the brush plate; lift them, bring them through the centering flange, and turn them opposite the rotation direction until you hear the stable "click" connection.

⚠ Do not allow the length of the rows of brushes to become lower than 1 cm.

⚠ Do not allow the thickness of the abrasive disks to become less than 1 cm.

Working with excessively worn brushes or excessively thin abrasive disks may damage the machine and the floor.

Regularly check the wear on these parts before starting to work.

Disassembly or replacement:

Make sure that the brush plate is raised; otherwise lift it by following the instructions provided in the specific section.

Make sure that the ignition key on the control panel is in position "0".

While holding the brushes (or the guide disks) with the hands under the plate, turn them in the rotation direction while lowering to release them from the guide plate.

7.4 FILLING AND DRAINING THE DETERGENT SOLUTION TANK

⚠ **The temperature of the water or the detergent should never exceed 50°C.**

⚠ Always empty the detergent solution tank before filling it up.

To fill the solution tank:

- Remove the plug in the back of the machine.
- Leave 7 cm between the mouth of the plug and the liquid level. Do not fill beyond this point!
- Add the required quantity of the chemical product, considering the percentage indicated by the supplier, with reference to the full tank capacity listed on the product sheet.
- Use only those products suitable for the floor and the dirt to be removed.

⚠ The machine was designed to be used with non-foaming and biodegradable detergents made specifically for scrubber-driers. The use of other chemical products (such as sodium hypochlorite, oxidisers, solvents or hydrocarbons) may damage or destroy the machine.

- Follow the safety regulations specified in the relative section and indicated on the detergent container.
- Contact the machine manufacturer to obtain a complete list of available and suitable detergents.
- Always add the detergent after filling the tank with water to prevent foam from being created inside.

- Do not leave the water hose unattended and insert it completely into the tank: the hose might move and get sensitive parts of the machine wet.
- Close the tank cover.

To drain the solution water tank:

- Open the valve located at the bottom of the machine in the back (Photo H - 2) and wait until the tank has been completely emptied.
- Close the drain valve.

7.5 DRAINING THE RECOVERY TANK

The dirty water must be drained in accordance with national regulations.

The user is completely responsible for ensuring compliance with such rules.

After the detergent solution is finished, always empty the recovery tank before filling it again.

In general, the recovery tank can be emptied whenever required, and even during intermediate phases of the work cycle.

 Always empty the recovery tank before lifting it to avoid health problems for operators and to avoid damaging the machine.

The recovery tank volume is higher than the detergent solution volume, therefore a potentially dangerous situation for the suction motor should never occur. In any case, a safety float turns off the suction motor if the dirty liquid level is too high.

 If water or foam starts leaking from under the tanks for any reason, immediately turn off the suction motor and empty the recovery tank.

To drain the tank:

Drive the machine to a suitable location to drain the dirty water and preferably near a toilet or a sewer drain (comply with the national regulations for waste water disposal).

Turn off the machine and remove the key from the panel.

Detach the drain hose from the hook and, keeping it high, unscrew the plug.

Lower the drain hose toward the selected drainage point.

The emptying operation can be interrupted quickly and whenever required just by raising the drain hose.

Check the quantity of residual dirt in the tank and, if necessary, clean the interior through the inspection hole, lifting the cover and the funnel at the top.

Carefully position the funnel inside the inspection hole and close the top cover, tightening the lock handles after each inspection/cleaning operation. Fully tighten the drain hose with the screw plug and hang it on the support behind the machine.

 The top cover of the tank and the drain hose

plug must be airtight, otherwise the subsequent pressure loss will reduce drying efficiency.

7.6 DRIVING THE MACHINE

Select the running direction using the Forward/Reverse lever.

Insert and turn the ignition key.

Using the right foot lightly press the accelerator pedal and drive the machine to its destination.

Turn off the machine and remove the keys from the control panel.

The running direction can be changed using the forward/reverse lever, even while pressing on the accelerator pedal.

7.7 WORK METHOD

7.7.1 PREPARATION AND WARNINGS

Remove any loose solid residue from the surface to be treated (using suitable tools, such as vacuum cleaners, sweepers, etc.). If this is not done, the solid dirt might prevent the squeegee from operating correctly, reducing drying efficiency.

This machine can driven only by trained personnel.

7.7.2 ADJUSTING THE AMOUNT OF THE DETERGENT IN THE CLEANING SOLUTION

- Ignition key, to turn the machine on and off.
- Direction lever, to select forward or reverse movements.
- Speed regulator, to select the maximum advancement speed when the pedal is fully depressed.
- Brush switch, to turn on the brush rotation motor.
- Brush position switch, to lower (work position) or raise (rest/movement position) the brush unit on/ from the floor.
- Suction switch, to turn on the suction motor.
- Squeegee position switch, to lower (work position) or raise (rest/movement position) the squeegee.
- Emergency switch, to cut off/restart all programmed work operations.
- Right advancement pedal, to start moving the machine.
- Solution flow adjustment lever, to regulate the quantity (maximum toward the top, minimum toward the bottom) of detergent solution to be applied on the floor.
- Battery charge control, the sequence of lights progressively turns off until the battery is discharged. When the red light turns on, turn off the brush motor, close the solution supply, finish drying the small residual moisture and go to the battery charging area to charge the battery. If

these operations are not carried out, the machine will automatically deactivate the brush motor and it will only be possible to move the machine. In this situation if the machine is not stopped right away, all functions will be cut off automatically, and the machine will have to be moved by hand.

⚠The batteries may be irreparably damaged if the residual charge level drops too low (see the battery operating manual). Do not force the battery discharge beyond the safety limits, turning the key off and on or in any other manner.

⚠When an abnormal situation occurs, such as when the machine doesn't have enough power and the safety devices don't trip, stop immediately: follow the instructions in the troubleshooting section and contact a specialised worker to check the discharge control devices.

7.7.3 DIRECT SCRUBBING OR FOR SLIGHTLY DIRTY SURFACES

Scrubbing and drying in a single pass. Prepare the machine as previously described.

Select the forward direction using the direction lever.

Insert and turn the key.

Activate the suction motor, the brush motor and

the detergent solution supply.

Lower the brushes and the squeegee.

Use the detergent adjustment lever to regulate the solution outlet flow (depending on advancement speed).

Lightly press the advancement pedal and check that all systems are working.

Fully depress the accelerator to increase the work speed.

Adjust the maximum advancement speed and the detergent solution flow as required.

The steering wheel is similar to a car steering wheel: it can be used to turn the machine around itself by steering all the way to one side. § During these operations, the rear of the machine moves slightly outward: reduce the speed to avoid brusque direction changes and impacts against walls or other objects.

To avoid damage to the surfaces being treated, the brush motor will stop automatically about 2 seconds after the advancement pedal has been completely released.

⚠Never use the machine without the detergent solution: the floor might be damaged.

7.7.4 INDIRECT SCRUBBING OR FOR VERY

9. OPERATING CHECKS	When needed	After every use	Weekly	Monthly
Remove and wash the squeegee		X		
Drain the recovery tank	X			
Drain, rinse with clean water or sanitize the recovery tank		X		
Charge the batteries	X	X		
Check the acid level in the battery cells (if batteries are not maintenance-free)		X		
Remove brushes and check for brush wear, foreign bodies and wrapped belts		X		
Verify the machine general conditions.		X		
Verify that suction hose and conduct are free from obstructions			X	
Check the wear of the squeegee rubber blades			X	
Open and clean the solution water filter			X	
Clean the brush plate, squeegee support and squeegee				X
Check the lifting/lowering of the brush plate.				X
Check the lifting/lowering of the squeegee.				X
Grease the moving parts.				X
Check the control cable for the opening of the solution water tap.				X
Verify the security devices (emergency switch, mechanical or electromechanical brake, operator safety switch, etc).				X
Descale water hoses.				X

Flashes	Error	Possible causes and solutions
1	Moving motor on start	When the key switch has been switched on the motor was turning. If the error persists power parts could be damaged. Contact service
2	Relay contact fault	Check the main contactor
3	Too low supply voltage	Battery voltage is decreased below the min. voltage.
4	Too high supply voltage	Battery voltage has increased above the max value or has exceeded the max voltage allowed for the controller.
5	Relay driver fault	Check all contactors
6	Broken potentiometer	Verify potentiometer
7	Temperature fault	Check controller and base coupling. If the error persists contact technical service.
8	Fault on turn off	The controller has been switched off when the vehicle was moving. Always turn the controller off when the vehicle is stopped.
9	Fault on parameters' setting	Some parameters are not correct.
10	Fault on checksum	Programming procedure has been interrupted. Repeat it.
12	Fault on acquisition	Auto-calibration has not been correctly carried out.
16	Too high rotor current	Contact technical service
19	Program memory CRC fault	Contact technical service
20	Parameters memory CRC fault	Contact technical service
21	Device not registered	Contact technical service
22	External fault	The block has been commanded

DIRTY SURFACES

VERY DIRTY SURFACES

Scrubbing and drying in various passes. Prepare the machine as previously described.

First set of operations:

Select the forward direction using the direction lever.

Insert and turn the key.

Activate the brush motor and the detergent solution supply.

Lower the brushes.

Use the detergent adjustment lever to regulate the solution outlet flow (depending on advancement speed).

Lightly press the advancement pedal and check that the brushes and solution feed system are

working.

Fully depress the accelerator to increase the work speed.

Adjust the maximum advancement speed and the detergent solution flow as required.

The steering wheel is similar to a car steering wheel: it can be used to turn the machine around itself by steering all the way to one side.

- During these operations, the rear of the machine moves slightly outward: reduce the speed to avoid brusque direction changes and impacts against walls or other objects.

Allow the detergent solution to work on the dirt according to what is indicated in the information relative to the detergent used.

Second set of operations:

Follow the steps described in the previous section "Direct Scrubbing" (7.8.3).

To avoid damage to the surfaces being treated, the brush motor will stop automatically about 2 seconds after the advancement pedal has been completely released.

When moving in reverse, the squeegee will lift and suction will be deactivated automatically. After changing direction (forward direction), the squeegee and the suction will automatically return to their previous condition.

⚠ Never use the machine without the detergent solution: the floor might be damaged

7.7.5 POST-SCRUBBING OPERATIONS

Cut off the supply of detergent.

Lift the brush unit and turn off the brush motor. After having completely dried any traces of water on the surface, wait a few seconds and then lift the squeegee and turn off the suction motor.

Move to a suitable location to drain the tanks (as described in 7.4 and 7.5).

Empty and clean the tanks (see sections 7.4 and 7.5).

Turn off the machine using the key and remove it from the control panel.

If necessary, charge the battery (see the relative section).

8. MAINTENANCE INFORMATION

 Turn the key, remove it from the control panel and disconnect the battery from the machine wiring.

 All work on the electrical system as well as all maintenance and repair operations (especially those not explicitly described in this manual) should be carried out only by authorised service centres or by specialised technical personnel who are experts in the sector and in the pertinent safety regulations.

Performing regular maintenance on the machine, and carefully following the manufacturer's instructions, is the best guarantee for obtaining the best performances and extended machine service life.

8.1 TANKS

Drain the two tanks as described in the relative sections. Remove any solid dirt by filling and draining the tanks until all dirt has been eliminated: use a washing hose or similar tool to do this.

⚠ **Water hotter than 50°, a high-pressure cleaner or excessively powerful sprays may damage the tanks and the machine.**

Leave the covers of the tanks open (only while the machine is not being used) so that they can dry and thus prevent the formation of foul odours.

8.2 SUCTION HOSE

Detach the suction hose from the squeegee.

Pull out the suction hose from its connection hole placed in the recovery tank.

Now you can wash the hose and remove any obstructions.

After the cleaning, firmly insert again the suction hose inside connection hole placed in the recovery tank.

Firmly insert the hose on the squeegee body.

8.3 SQUEEGEE

⚠ Do not handle the squeegee with bare hands: wear gloves and any safety clothing needed to carry out the operation.

Detach the squeegee from the machine and clean it under running water using a sponge or a brush. Check the efficiency and the wear on the strips in contact with the floor. They are designed to scrape the film of detergent and water on the floor and to isolate that portion of the surface to enhance the vacuum of the suction motor: this ensures that the machine will dry very efficiently. Working constantly in this manner tends to round or to deteriorate the sharp edge of the strip, thus reducing drying efficiently. This is why the squeegee strips must be replaced. To replace the worn straps, follow the instructions in the relative section. Turn the straps around to wear down the other sharp corners or to install new ones.

8.4 ACCESSORIES

Remove and clean the brushes or the scraper disks.

⚠ To avoid damaging the floor and the machine, carefully check if foreign matter, such as metallic parts, screws, chips, cords or similar items, has become jammed. Check that the brushes are flat as they work on the surface (check for any irregular wear on the brushes or on the abrasive disks). If necessary, adjust the slant of the action on the floor. Use only the accessories recommended by the manufacturer: other products may reduce operating safety.

8.5 CLEANING SOLUTION FILTER

Make sure that the detergent solution tank is empty. Check and clean the solution filter located in the lower front part of the machine. Clean with running water if necessary and check that the detergent solution is being delivered on the brushes. Fully tighten the filter to prevent leaks during operation.

8.6 MACHINE BODY

Use a sponge or a soft cloth to clean the exterior of the machine and, if necessary, a soft brush to eliminate tough dirt. The machine's shockproof surface is rough to make it harder to see scratches caused during use. However, this does not make it easier to remove tough stains on the surface. Steam ma-

chines can be used but it's prohibited to use hoses with running water or a high-pressure cleaner.

8.7 BATTERIES

8.7.1 PB-ACID

Carry out maintenance operations in accordance with the manufacturer's instructions and with all the other instructions provided in this manual.

Exposing the element plates (not completely immersed in the acid solution) will lead to rapid oxidation and irreparably reduce the element's operating capacities. An overflowing acid solution may corrode the machine. Use battery chargers recommended by the manufacturer and, in any case, those that are suitable for the type of battery to be charged. Always charge batteries in well-ventilated rooms: there is an explosion risk!

The use of gel or maintenance-free batteries is highly recommended.

8.7.2 GEL

Carry out maintenance operations in accordance with the manufacturer's instructions and with all the other instructions provided in this manual.

Use only those battery chargers recommended by the manufacturer.

8.8 PERIODIC MAINTENANCE

For all the operations described in the following scheduled maintenance table, refer to the instructions and detailed warnings in the relative sections.

8.9 RECOMMENDED SPARE PARTS

You'll always be able to use your machine as efficiently as possible by maintaining a stock of the most common consumable materials and by scheduling routine and extraordinary maintenance. Contact your dealer for a list of these spare parts.

9. OPERATING CHECKS

9.1 MALFUNCTIONS SELF-DIAGNOSTIC

The main electrical components and the function controlcard are located under the front panel of the machine (Photo A - 9). This card is equipped with a self-diagnostic system that uses a LED to indicate correct operation or malfunctions. The LED remains illuminated to indicate that the card is operating correctly, while a sequence of flashes indicates a different error message as per the following list:

9.2 PROBLEM SOLVING GUIDE

These indications make it easier to understand the underlying causes of some problems based on specific type of inconvenience. For the type of

corrective action to take please refer to the specific sections described below.

9.2.1 THE MACHINE DOESN'T WORK

- ⊗ The key is not inserted or incorrectly turned.
- ⊙ Insert and turn the key to position "1".
- ⊗ The battery connector is disconnected or poorly attached to the main wiring connector.
- ⊙ Firmly connect the two connectors.
- ⊗ The emergency/work stoppage button is pressed.
- ⊙ Disengage the emergency/work stoppage button.
- ⊗ The machine is charging.
- ⊙ Complete the charging operation.
- ⊗ The batteries are discharged.
- ⊙ Charge the batteries.
- ⊗ No operator in the driver's seat.
- ⊙ Sit in the driver's seat.
- ⊗ The main fuse is burned.
- ⊙ Replace it.
- ⊗ The control card has overheated.
- ⊙ Check the operating situations that may have caused the malfunction (high slope, etc.). Wait 30 minutes and try to avoid the same incorrect operations. If the problem persists, contact the authorised service centre.

9.2.2 THE MACHINE DOESN'T MOVE FORWARD

- ⊗ The direction selection lever is in the neutral position.
- ⊙ Select a running direction.
- ⊗ The advancement pedal is not pressed.
- ⊙ Press the pedal.
- ⊗ The floor slope is too steep.
- ⊙ Manually push the machine to the new level.
- ⊙ The thermal breaker of the drive motor is tripped.
- ⊙ Stop the machine, allow it to remain inactive for 5 minutes, replace the fuses.
- ⊗ The advancement pedal microswitch is broken.
- ⊙ Replace it.
- ⊗ The batteries are dead.
- ⊙ Charge the batteries.
- ⊗ The accelerator pedal was pressed when the machine was turned on.
- ⊙ Release the accelerator pedal, turn off and restart the machine.
- ⊗ The accelerator pedal potentiometer is malfunctioning.
- ⊙ Replace the potentiometer.
- ⊗ The drive motor was not stopped when the machine was turned on.
- ⊙ Place the machine on a flat surface, turn it on and off again with the key.

9.2.3 THE BRUSHES DON'T ROTATE

- ⊗ The brush motor switch is not selected.
- ⊙ Press the button to activate the brushes.
- ⊗ The machine is not moving forward and the control tripped to avoid damaging the floor.
- ⊙ Press the advancement pedal.
- ⊗ The brush motor thermal breaker tripped; the motor overheated.
- ⊙ Troubleshoot the cause (cords or similar items that impede movement, surface too rough, etc.) and press the reset breaker.
- ⊗ The transmission belt is broken.
- ⊙ Replace it.
- ⊗ The motor relay or the brush motor is broken.
- ⊙ Replace it.

9.2.4 NOT ENOUGH OR TOO MUCH DETERGENT

- ⊗ The detergent solution tank is empty.
 - ⊙ Fill the detergent solution tank after having emptied the recovery tank.
- The brushes or the machine has stopped.
- ⊙ Activate the brushes and press the accelerator.
 - ⊗ The flow adjustment lever is closed or almost closed.
 - ⊙ Adjust/increase the detergent solution outlet flow as required.
 - ⊗ The detergent solution filter is clogged.
 - ⊙ Clean the filter.
 - ⊗ The detergent feed conduit is clogged in some point.
 - ⊙ Clean out the conduit by removing the dirt.
 - ⊗ The flow opening solenoid valve is burned.
 - ⊙ Replace it.

9.2.5 NO SUCTION

- ⊗ The suction hose is not connected to the squeegee.
- ⊙ Connect it correctly.
- ⊗ The suction hose, the squeegee conduit or the inspection compartment is clogged.
- ⊙ Clean out and remove any obstructions from the conduits.
- ⊗ The suction motor is turned off.
- ⊙ Activate it.
- ⊗ The recovery tank is full.
- ⊙ Empty it.
- ⊗ The suction motor is not receiving electric power or is burned.
- ⊙ Check the connections and, for the latter case, replace the motor.

9.2.6 INSUFFICIENT SUCTION

- ⊗ The recovery tank cover was not correctly tightened.
- ⊙ Tighten it correctly.
- ⊗ The recovery tank drain hose plug is not perfectly closed.

- ⊙ Close it correctly.
- ⊗ The suction hose, the squeegee conduit or the inspection compartment is clogged.
- ⊙ Clean out and remove any obstructions from the conduits.

9.2.7 THE BRUSH MOTOR OR THE SUCTION MOTOR DOESN'T STOP

- ⊗ The relay switch is defective.
- ⊙ Stop the machine, cutting off the main power supply and disconnecting the main battery connector, and contact the technical service centre.

9.2.8 THE SQUEEGEE DOESN'T CLEAN OR DRY EFFICIENTLY

- ⊗ The squeegee blades are worn or are dragging solid dirt.
- ⊙ Replace or clean them.
- ⊗ The squeegee adjustment is not correct; the advancement must be exactly perpendicular to the running direction.
- ⊙ Adjust the squeegee.
- ⊗ The suction hose, the squeegee conduit or the inspection compartment is clogged.
- ⊙ Clean out and remove any obstructions from the conduits.

9.2.9 THE BATTERY CHARGER DOESN'T WORK

- ⊗ The battery charge doesn't start.
- ⊙ Check that the battery charger is connected to the battery. Consult the battery charger manual.

9.2.10 THE BATTERIES DO NOT CHARGE OR DO NOT HOLD A CHARGE

- ⊗ At the end of the charging process, the battery is not correctly charged (see the battery manufacturer's instruction-maintenance manual)
- ⊙ Check the battery charger error message and check the data indicated on the display (see the battery charger's instruction manual).
- ⊗ The batteries are new and do not generate 100% of the rated performances.
- ⊙ The accumulator reaches the maximum performance after 20-30 complete charge cycles.
- ⊗ The electrolyte has evaporated and does not completely cover the plates.
- ⊙ Check the battery manufacturer's use and maintenance manual.
- ⊗ There are significant differences in density among the various elements.
- ⊙ Replace the damaged battery.

Always consult the battery and battery charger use and maintenance manual. If this does not solve the problem, contact the authorised techni-

cal service centre.

The manufacturer CANNOT solve problems caused by using batteries and battery chargers that were not directly supplied.

10. CONDITIONS OF WARRANTY

All our appliances are subjected to rigorous tests and are covered by warranty against material or manufacturing defects for a period of 12 months. The warranty comes into effect from the date of purchase. The date of purchase is the date indicated on the receipt issued by the Reseller when the appliance is consigned. The manufacturer shall repair or replace any faulty parts free of charge during the period covered by the warranty. Any defects, which cannot be clearly attributed to material or manufacturing defects shall be examined by one of our Technical Service Centres or at our factory and charged in accordance with the outcome. The following are anyhow not covered by the warranty: accidental damage during transportation or handling, accidental damage caused by negligence or unsuitable conduct, damage due to incorrect or improper uses or installations which do not conform with the warnings included in the instruction manual, and anyhow due to unusual events which do not depend on the running or use of the appliance. Appliances requiring repair must be delivered at the Technical Service Centre complete with all their original accessories together with proof of purchase. If the appliance has been repaired or tampered with by unauthorised third parties, the warranty shall be considered null and void. The warranty shall also be considered null and void if the user is not able to produce an original (legible and complete) document proving purchase or if it not possible to read the appliance serial number located on the frame. The appliance shall not be replaced and the warranty shall not be extended once the appliance has been affected by a fault. Repairs shall be carried out at one of our Authorised technical Service Centres or at our factory. Appliances for repair must be sent carriage free, that is, the user shall pay and be responsible for carriage. The warranty does not cover the cleaning of working parts, any scheduled maintenance nor the repair or replacement of parts subject to normal wear and tear. The manufacturer shall not be held liable for damage to persons or things caused by any installation which does not comply with the instructions in the manual or faulty use of the appliance.

10.1 SCRAPPING OF THE MACHINE

If the machine will no longer be used, remove the batteries and dispose of them in accordance with the eco-compatibility regulations as set forth in European standard **2013/56/EU** or deposit them

in an authorised collection centre.

To dispose of the machine, comply with the current laws where it is used:

- disconnect the machine from the mains and clean it after emptying any liquids;
 - separate the machine into groups of homogeneous materials (plastics in accordance with the recycling symbol, metals, rubber, packing). For parts containing different materials, contact the competent authorities;
- Each homogeneous group must be disposed of in accordance with recycling laws. In addition, it is recommended to eliminate those parts of the machine that may be dangerous, especially for children.

10.2 DISPOSAL (WEEE)



As the owner of electrical or electronic equipment, the law (in accordance with the EU Directive 2012/19/EU on waste from electrical and electronic equipment and the national laws of the EU Member States that have implemented this Directive) prohibits you from disposing of this product or its electrical / electronic accessories as municipal solid waste and obliges you to make use of the appropriate waste collection facilities. The product can be disposed of by returning it to the distributor when a new product is purchased. The new product must be equivalent to that being disposed of. Disposing of the product in the environment can cause great harm to the environment itself and human health. The symbol in the figure indicates the urban waste containers and it is strictly prohibited to dispose of the equipment in these containers. Non-compliance with the regulation stipulated in the Directive 2012/19/EU and the decrees implemented in the various EU Member States is administratively punishable.

SOMMAIRE**2. GENERALITES**

- 2.1 BUT DU MANUEL
- 2.2 TERMINOLOGIE ET LEGENDE DES SYMBOLES REDACTIONNELS
- 2.3 IDENTIFICATION DE LA MACHINE
- 2.4 USAGE PREVU
- 2.5 MODIFICATIONS TECHNIQUES

- 3. INFORMATIONS SUR LA SECURITE
- 3.1 REGLES IMPORTANTES
- 3.2 EMISSION SONORE ET VIBRATIONS

- 4. INFORMATIONS SUR LA MANUTENTION
- 4.1 MANUTENTION DE L'EMBALLAGE
- 4.2 CONTROLE A LA RECEPTION
- 4.3 DEBALLAGE
- 4.4 DÉBLOCAGE DU FREIN ÉLECTROMÉCANIQUE
- 4.5 MANUTENTION DE LA MACHINE, DES BATTERIES ET DU CHARGEUR DE BATTERIES

5. INFORMATIONS TECHNIQUES

- 5.1 DESCRIPTION GENERALE
- 5.1.1 MACHINE
- 5.1.2 BATTERIES
- 5.1.3 CHARGEUR DE BATTERIES
- 5.2 STRUCTURE ET FONCTIONS
- 5.2.1 MACHINE
- 5.2.2 BATTERIES
- 5.2.3 CHARGEUR DE BATTERIES
- 5.3 ACCESSOIRES

6. INFORMATIONS SUR L'INSTALLATION

- 6.1 PREPARATION DES BATTERIES
- 6.2 INSTALLATION ET BRANCHEMENT DES BATTERIES
- 6.3 PREPARATION DE LA MACHINE

7. INFORMATIONS SUR L'UTILISATION

- 7.1 RECHARGE DES BATTERIES
- 7.2 ASSEMBLAGE, DESASSEMBLAGE, REGLAGE DU SUCEUR ET DE LA BAVETTE DE PROTECTION
- 7.2.1 ASSEMBLAGE DU SUCEUR
- 7.2.2 DESASSEMBLAGE DU SUCEUR
- 7.2.3 REMPLACEMENT DES BAVETTES DU SUCEUR
- 7.2.4 REGLAGE DU SUCEUR
- 7.2.5 MONTAGE ET DEMONTAGE DE LA BAVETTE ANTI-ECLABOUSSURES
- 7.3 MONTAGE ET DEMONTAGE DE LES BROSSES
- 7.4 REMPLISSAGE ET VIDANGE DU RESERVOIR DE SOLUTION DETERGENTE
- 7.5 VIDANGE DU RESERVOIR DE L'EAU SALE

- 7.6 CONDUITE DE LA MACHINE
- 7.7 METHODE DE TRAVAIL
- 7.7.1 PREPARATION ET CONSEILS
- 7.7.2 COMMANDES DE FONCTIONNEMENT
- 7.7.3 LAVAGE DIRECT OU POUR SURFACES LEGEREMENT SALES
- 7.7.4 LAVAGE INDIRECT OU POUR SURFACES TRES SALES
- 7.7.5 OPERATIONS APRES-LAVAGE

8. INFORMATIONS SUR L'ENTRETIEN

- 8.1 RESERVOIRS
- 8.2 TUYAU D'ASPIRATION
- 8.3 SUCEUR
- 8.4 ACCESSOIRES
- 8.5 FILTRE SOLUTION DETERGENTE
- 8.6 CORPS DE LA MACHINE
- 8.7 BATTERIES
- 8.7.1 PB-ACIDE
- 8.7.2 GEL
- 8.8 ENTRETIEN PERIODIQUE
- 8.9 PIECES DE RECHANGE CONSEILLEES

9. CONTRÔLE D'EXERCICE

- 9.1 DIAGNOSTIQUE COMMUNICATION FAUTES
- 9.2 RÉOLUTION DES PROBLÈMES
- 9.2.1 LA MACHINE NE FONCTIONNE PAS
- 9.2.2 LA MACHINE N'AVANCE PAS
- 9.2.3 LES BROSSES NE TOURNENT PAS
- 9.2.4 LA DISTRIBUTION DE SOLUTION DETERGENTE EST INSUFFISANTE OU INEXISTANTE
- 9.2.5 ABSENCE D'ASPIRATION
- 9.2.6 L'ASPIRATION N'EST PAS EFFICACE
- 9.2.7 LE MOTEUR DES BROSSES OU LE MOTEUR ASPIRATION NE S'ARRENT PAS
- 9.2.8 LE SUCEUR NE NETTOIE PAS OU NE SECHE PAS BIEN
- 9.2.9 LE CHARGEUR DE BATTERIES NE FONCTIONNE PAS
- 9.2.10 LES BATTERIES NE SE CHARGENT PAS OU NE MAINTIENNENT PAS LA CHARGE

10. CONDITIONS DE GARANTIE

- 10.1 DEMOLITION DE LA MACHINE**
- 10.2 ÉLIMINATION**

2. GENERALITES

2.1 BUT DU MANUEL

Afin de faciliter la consultation et la lecture des arguments qui vous intéressent, reportez-vous au sommaire au début de la section correspondant à votre langue. Ce manuel a été rédigé par le fabricant et fait partie intégrale de l'équipement de la machine. Il doit être conservé en tant que tel pendant toute la vie de la machine jusqu'à sa mise au rebut.

Le client doit vérifier si le personnel préposé à la conduite de la machine a bien lu et assimilé le contenu de ce manuel afin de respecter scrupuleusement les instructions qu'il reporte.

Seule l'observation constante des prescriptions fournies dans ce manuel permettra d'obtenir les meilleurs résultats du point de vue de la sécurité, des performances, de l'efficacité et de la longévité de la machine en votre possession. Le non-respect de ces règles peut provoquer des dommages à l'homme, à la machine, à la surface lavée et à l'environnement qui ne pourront en aucun cas être imputés au fabricant. Ce manuel décrit de façon détaillée la machine et fournit des indications et des descriptions concernant exclusivement les batteries et le chargeur de batteries (optionnels) mis à la disposition par le fabricant.

Les batteries et le chargeur de batteries sont des composants essentiels pour compléter la machine. Ils en conditionnent le fonctionnement en termes d'autonomie et de performances. Seule la juste combinaison entre les deux accessoires (batteries et chargeur de batteries) permet d'obtenir le maximum des performances et d'éviter de grosses pertes d'argent. Pour plus de détails à ce sujet, veuillez vous reporter aux manuels spécifiques des batteries et du chargeur de batteries. Le chargeur de batteries et les batteries que nous préconisons (optionnels) assurent la meilleure compatibilité avec la machine et garantissent, en plus d'une exceptionnelle polyvalence (chargeur de batteries) des standards de qualité et des performances qui placent cette autolaveuse au sommet de sa catégorie.

2.2 TERMINOLOGIE ET LEGENDE DES SYMBOLES REDACTIONNELS

Pour une plus grande clarté et souligner de façon adéquate les différents aspects des instructions décrites, on a eu recours à des termes et à des symboles rédactionnels définis et illustrés ci-dessous :

- **Machine.** Cette définition remplace la désignation commerciale à laquelle se réfère ce manuel.

- **Opérateur.** la (les) personne(s) chargée(s) d'installer, de faire fonctionner, de régler, d'entretenir, de nettoyer, de dépanner, de transporter une machine.

- **Technicien.** Ce sont les personnes qui possèdent l'expérience, la préparation technique, la connaissance législative et normative permettant d'effectuer

toutes les interventions nécessaires avec la faculté de reconnaître et de prévenir les risques potentiels pendant l'installation, la manutention et l'entretien de la machine.

 - **SYMBOLE INDICATION** Ce sont des informations particulièrement importantes pour ne pas endommager la machine.

 - **SYMBOLE ATTENTION** Ce sont des informations extrêmement importantes afin de prévenir de sérieux dommages à la machine et au milieu dans lequel elle opère.

 - **SYMBOLE DE DANGER** Ce sont des informations vitales afin d'éviter de graves (ou extrêmes) conséquences à la santé des personnes et de sérieux dommages à la machine et au milieu dans lequel on opère.

 **Poids total prêt à l'emploi**

 **Pente maximale de la zone de travail 2% (Pente maximale de la zone de transport 10%)**

 **Puissance de l'entraînement de la brosse**

 **Puissance de la turbine d'aspiration**

 **Puissance moteur système de traction**

2.3 IDENTIFICATION DE LA MACHINE

La plaquette d'identification appliquée sous le tableau de bord, reporte les informations.

2.4 USAGE PREVU

Cet appareil convient à un usage industriel, par exemple dans le cadre d'hôtels, d'écoles, d'hôpitaux, d'usines, de magasins, de bureaux et d'agences de location.

La machine en question est une autolaveuse pour sols: elle a été conçue pour le lavage et l'aspiration de liquides de sols plats, rigides, aplanis, lisses ou modérément rugueux, uniformes et libres d'obstacles dans des environnements civils et industriels. Tout autre usage est interdit. Vous êtes priés d'observer attentivement les informations sur la sécurité reportées dans ce manuel.

L'autolaveuse distribue sur la surface à traiter une quantité de solution (réglable opportunément) d'eau et de détergent tandis que les brosses éliminent la saleté du sol. Grâce à l'unité d'aspiration dont elle est équipée, elle peut sécher parfaitement en un seul passage les liquides et la saleté à peine éliminés par les brosses frontales à travers le suceur.

En associant opportunément un détergent pour le nettoyage avec les différents types de brosses (ou disques abrasifs) disponibles, la machine est en mesure de s'adapter à tous les types de sols et de saletés.

2.5 MODIFICATIONS TECHNIQUES

Dans un souci d'amélioration constante, le fabricant se réserve le droit d'apporter, sans aucun préavis, des modifications techniques sur la machine. Pour cette raison, certains détails de la machine en votre possession pourraient être différents des indications et des illustrations reportées dans ce manuel, sans que pour autant, les informations et la sécurité en soient compromises.

3. INFORMATIONS SUR LA SECURITE

3.1 REGLES IMPORTANTES

 **Lisez attentivement ce manuel avant de procéder aux opérations de mise en route, utilisation, entretien ou n'importe quelle autre intervention sur la machine.**

 **Observez rigoureusement toutes les prescriptions contenues dans ce manuel et dans ceux relatifs aux batteries et au chargeur de batteries (avec une attention particulière aux prescriptions reportant le symbole d'attention et de danger.**

Le fabricant décline toute responsabilité en cas de dégâts à des personnes ou à des biens provoqués par le non-respect desdites prescriptions.

 Cette machine doit être alimentée uniquement avec une basse tension de sécurité qui correspond à l'annotation indiquée sur l'autocollant technique.

 Avant d'utiliser la machine, vérifiez l'emplacement de chaque composant.

 La conduite de la machine doit être exclusivement confiée à un personnel spécialement formé, ayant fait preuve de son aptitude et qui aura été expressément chargé de sa conduite. Pour prévenir toute utilisation intempesive, la machine doit être remise dans un endroit inaccessible à des tierces personnes et après d'avoir retiré la clé de contact.

 Cet appareil n'est pas destiné à être utilisé par des personnes (y compris des enfants) avec des capacités physiques, sensorielles ou mentales réduites ou manquant d'expérience et/ou de connaissances.

– Les enfants doivent être surveillés pour s'assurer qu'ils ne jouent pas avec l'appareil.

 Cette machine est uniquement destinée à l'usage pour lequel elle a été conçue. Évaluez le type d'édfice dans lequel vous opérez et observez scrupuleusement les règles et les conditions de sécurité qui y sont en vigueur.

 Il est interdit d'utiliser la machine dans des lieux insuffisamment éclairés, dans des environnements à risque de déflagrations, en présence de saleté nuisible à la santé (poussières nocives, gaz, etc.), sur des routes ou des passages publics ni à l'extérieur en général.

 La plage de température d'exercice prévue est comprise entre +4°C et + 35°C. La machine doit être remise dans un endroit sec et non corrosif où la température doit être comprise entre + 10°C et + 50°C.

Le taux d'humidité prévu pour la machine dans n'im-

porte quelle condition d'exercice doit être compris entre 30% et 95%.

 **Il est interdit d'aspirer des liquides, des gaz, des poudres sèches, acides et solvants (ex. diluants pour vernis, acétones, etc.) même s'ils sont dilués. Il est aussi interdit d'aspirer des liquides inflammables ou explosifs (ex. essence, huile combustible, etc.) de même que des objets en flammes ou incandescents.**

 Il est interdit d'utiliser l'autolaveuse sur des déclivités ou des rampes dépassant **14%**.

En cas de déclivités légères, manœuvrez toujours avec prudence, sans faire demi-tour ni de manœuvres transversales.

En cas de **transport** sur des déclivités plus élevées (**pente maximale de la zone de transport 15%**), manœuvrez toujours avec prudence en évitant les accélérations incontrôlées et prévenir le capotage. Conduisez à petite vitesse. Les rampes et/ou les marches doivent être affrontées avec les brosses et le suceur soulevées.

 **La machine ne doit jamais être garée sur un sol en pente.**

 La machine ne doit jamais être laissée sans surveillance avec les moteurs en marche. Quittez-la seulement après avoir coupé les moteurs, l'avoir assuré contre les manœuvres intempesives et débranchée.

 Faites très attention aux tierces personnes et en particulier aux enfants présents dans l'environnement de travail.

 Il est interdit d'utiliser la machine pour le transport de personnes ou d'objets ou la traction de charges. Il est interdit de tracter la machine.

 Il est interdit d'utiliser la machine pour y poser des charges sous aucun motif. Il est aussi interdit d'observer les ouvertures de ventilation et d'évacuation de la chaleur.

 Il est interdit de démonter ou de modifier les dispositifs de sécurité.

 Le port de l'équipement de protection individuelle est obligatoire: tablier ou combinaison, chaussures antidérapantes et imperméables, gants en caoutchouc, lunettes et oreillettes de protection, masque pour la protection des voies respiratoires. Enlevez les bijoux, la montre, la cravate ou tout autre accessoire qui pourrait être happé pendant l'utilisation de la machine et provoquer de graves accidents.

 Il est interdit de mettre les mains dans les pièces en mouvement.

 N'utilisez pas de détergents différents de ceux préconisés et suivez le mode d'emploi reporté sur les fiches de sécurité. Le détergent doit être rangé dans un endroit inaccessible aux enfants. En cas de contact avec les yeux, rincez immédiatement et abondamment avec de l'eau. En cas d'ingestion, consultez immédiatement un médecin.

Vérifiez si les prises de courant pour l'alimentation du chargeur de batteries sont branchées à une mise à la

terre et si elles sont protégées par des disjoncteurs thermiques et différentiels.

 Si on équipe l'appareil avec des batteries au gel, il faut s'assurer que le voyant de décharge batterie placé sur le tableau de bord est réglé correctement.

 Le mode d'emploi du fabricant des batteries doit être suivi rigoureusement ainsi que la législation en la matière. Les batteries doivent toujours être propres et sèches dans le but de prévenir les courants de dispersion superficielle. Protégez les batteries contre les impuretés, comme la poudre métallique.

 Ne posez pas d'outils sur les batteries: danger de court-circuit et d'explosion.

 Suivez scrupuleusement les instructions de sécurité en manipulant l'acide pour batteries.

En cas de champs magnétiques particulièrement élevés, évaluez l'effet éventuel sur l'électronique de contrôle.

Ne lavez jamais la machine en dirigeant des jets d'eau dessus.

 Les eaux résiduelles contiennent du détergent, du désinfectant, de l'eau, de la matière organique et inorganique récupérés pendant les phases de travail: elles doivent être traitées selon la législation locale en la matière.

 Débranchez immédiatement la machine en cas de panne ou de dysfonctionnement. N'y touchez pas et faites appel à un centre de service après-vente agréé.

 Toutes les opérations d'entretien ou de changement des accessoires doivent être effectuées dans un endroit bien éclairé et seulement après avoir débranché la machine de l'alimentation électrique en ayant débranché le connecteur des batteries.

 Les interventions sur le circuit électrique et toutes les opérations d'entretien (en particulier celles qui ne sont pas décrites dans ce manuel) doivent être effectuées auprès de centres de service après-vente agréés ou par des techniciens spécialisés informés sur la législation en vigueur en matière de sécurité.

 En cas de réparation, utilisez seulement des pièces de rechange d'origine car elles offrent la certitude que l'appareil puisse fonctionner en toute sécurité et sans inconvénient. N'utilisez jamais de pièces récupérées sur d'autres machines.

 Avant toute utilisation, vérifiez la machine, en particulier l'état du câble de recharge des batteries et du connecteur. En cas de mauvaises conditions, n'utilisez la machine sous aucun motif et faites appel à un centre de service après-vente pour la réparation.

 Eteignez immédiatement le moteur d'aspiration en cas de débordement de mousse ou de liquide.

 La machine n'a pas été conçue pour le lavage de sols en tissu comme la moquette, les tapis, etc. L'utilisation de cires, shampooings moussants ou des dispersions le long des tuyaux peut endommager sérieusement la machine ou obstruer lesdits tuyaux.

3.2 EMISSION SONORE ET VIBRATIONS

Pour les informations relatives au bruit et aux vibrations voir dernière page.

4. INFORMATIONS SUR LA MANUTENTION

4.1 MANUTENTION DE L'EMBALLAGE

 Assurez-vous d'avoir solidement ancré la machine emballée avant de procéder à sa manutention afin de prévenir tout capotage ou chutes éventuelles.

Le chargement/déchargement des camions doit s'effectuer sous un éclairage adéquat.

La machine emballée doit être manutentionnée avec des engins adaptés en veillant à ne pas endommager/heurter l'emballage. Ne le renversez pas et posez-le à terre en procédant avec douceur et prudence.

 Ces indications sont aussi valables pour les batteries et le chargeur de batteries.

4.2 CONTROLE A LA RECEPTION

 Au moment de la réception de la marchandise (machine, batteries ou chargeur de batteries), vérifiez avec attention l'état de l'emballage et de son contenu. En cas de dégâts apparents, réceptionnez la marchandise "sous réserves" en les mentionnant sur le bulletin de livraison.

4.3 DEBALLAGE

 Endossez l'équipement de protection individuelle et utilisez les outils adéquats pour limiter les risques d'accident.

Procédez de la façon suivante s'il s'agit d'un emballage en carton:

- coupez les feuillets en plastique avec des ciseaux ou autre instrument tranchant;
- enlevez le carton en tirant par le haut;
- enlevez les sachets et vérifiez le contenu (manuel de mode d'emploi et d'entretien, connecteur pour chargeur de batteries);
- enlevez les éléments de fixation qui fixent la machine à la palette;
- déballez les brosses et le suceur;
- déchargez la machine (en la faisant reculer) de la palette en interposant une rampe d'accès entre le sol et la palette.

Procédez de la façon suivante s'il s'agit d'une caisse en bois:

- démontez toutes les cloisons en bois en commençant par la supérieure;
- enlevez la housse de protection de la machine;
- enlevez les éléments de fixation qui fixent la machine à la palette;
- déballez les brosses et le suceur;
- déchargez la machine (en la faisant reculer) de la palette en interposant une rampe d'accès entre le sol et la palette.

Procédez de la même façon pour déballez le chargeur de batteries optionnel (en le tirant par le haut

avec les poignées prévues à cet effet) et les batteries optionnelles.

Eloignez tous les éléments d'emballage, puis montez les accessoires et les batteries selon le paragraphe spécifique.

Il est conseillé de garder tous les éléments d'emballage car ils peuvent être réutilisés pour transporter la machine à un autre endroit ou auprès d'un centre de service après-vente agréé. Sinon ils devront être éliminés conformément à la législation en vigueur en la matière.

4.4 DÉBLOCAGE DU FREIN ÉLECTROMÉCANIQUE

⚠ **Quand la machine est sans batterie ou si elle est éteinte) il résulte être freinée.**

Pour **débloquer** le frein électromécanique il faut agir sur le moteur de traction positionné sur la roue antérieure, Photo M1 - 2, selon la procédure suivante:

- Visser le pivot (Photo M2 - 2) et le levier de déblocage (Photo M2 - 1) dans la fourche de déblocage du frein électromécanique (Photo M1 - 1)
- Tirer le pivot vers l'extérieur (Photo M3)
- Tourner le levier de déblocage vers le moteur, (Photo M4)
- Bloquer le levier sur le moteur de manière que la fourche reste positionnée vers l'extérieur (Photo M5)

Maintenant le frein électromécanique est débloqué et il est possible de déplacer la machine.

Une fois déplacée la machine il faut répéter l'opération au contraire et replacer la fourche dans la position de fonctionnement (Photo M1 - 1).

Enlever le pivot et le levier.

⚠ **ATTENTION: avant d'utiliser la voiture s'assurer que la fourche soit dans la).**

4.5 MANUTENTION DE LA MACHINE, DES BATTERIES ET DU CHARGEUR DE BATTERIES

⚠ Ne manutentionnez jamais la machine avec un chariot élévateur car son châssis n'a pas été conçu pour supporter un levage direct.

Avant de manutentionner la machine il faut:

- vider le réservoir de l'eau résiduelle et le réservoir de la solution détergente,
- démonter le suceur et les brosses ou les entraîneurs,
- débrancher et enlever les batteries.

Placez la machine sur la palette d'origine ou sur une autre de portée et dimensions suffisantes en vous aidant d'une rampe d'accès.

Fixez solidement la machine et le suceur à la palette avec des fixations métalliques ou autres adaptés au poids des éléments.

Levez la palette avec la machine pour la charger sur le camion.

Fixez solidement la machine et la palette avec des cordes à la caisse du camion.

Si vous disposez d'engins de transport privés avec

rampes d'accès, vous pouvez pousser directement la machine dessus sans palette. Il faudra cependant protéger la machine et ses composants contre les heurts violents, l'humidité, les vibrations et les manœuvres brusques pendant le transport.

Les caissons des batteries sont dotés d'ouvertures pour assurer la prise d'outils de manutention.

⚠ La manutention ou l'introduction (dans le logement de la machine) des batteries doit être effectuée par des manutentionnaires spécialisés et des engins adéquats (câbles, pitons, etc.) ayant une portée suffisante. Manutentionnez les batteries en suivant les mêmes instructions que pour la machine ainsi que les indications reportées dans le manuel spécifique du fabricant.

Le chargeur de batteries peut être manutentionné verticalement ou horizontalement sur les supports dont il est équipé en suivant les mêmes instructions que pour la machine ainsi que les indications reportées dans le manuel spécifique du fabricant.

5. INFORMATIONS TECHNIQUES

5.1 DESCRIPTION GÉNÉRALE

Les caractéristiques principales de la machine sont les suivantes:

- La forme du suceur, les flux de l'air, les bavettes en caoutchouc bien étudiées donnent comme résultat un séchage optimal même sur un sol carrelé. Grâce à la forme particulière du châssis et du support du suceur, la machine ne laisse aucune traînées d'eau dans les virages même avec un suceur de dimensions réduites.
- Excellente répartition des poids, le barycentre est très bas, grâce notamment au très lourd plateau des brosses et aux batteries situées au niveau des roues.
- Grand poids sur les brosses qui agissent ainsi efficacement sur le sol. La pression est assurée par le poids propre du plateau, sans ressorts ou dispositifs aléatoires pouvant provoquer des imprécisions. Tout le poids est suspendu, le plateau étant constitué d'un acier de 15 mm d'épaisseur.
- Grande capacité des réservoirs ce qui signifie réduction des temps morts dus aux aller-retour vers le lieu de ravitaillement de l'eau. Ils n'ont aucune membrane flexible délicate et difficile à nettoyer.
- Le réservoir de l'eau résiduelle étant plus grand que le réservoir de la solution détergente, il dispose de quelques dizaines de litres de volume pour la décantation de la mousse éventuelle (nuisible pour le moteur d'aspiration).
- Système de traction adéquat au poids de la machine qui confère agilité et maniabilité de conduite.
- Robustesse de fabrication. Le châssis et le suceur sont en acier de grosse épaisseur, 6 mm, 8 mm, 10 mm, jusqu'à 20mm découpés au laser et soudés. Le plateau de la brosse est en acier d'une épaisseur de 15 mm avec un traitement superficiel qui le pro-

tège pendant des milliers d'heures en cas d'environnement salin. Les vis sont en acier inoxydable 100% et la carrosserie des réservoirs est en polyéthylène antichocs de 7-8 mm d'épaisseur. Tout est simple et très solide, sans complications inutiles.

- Le logement des batteries peut accueillir des batteries de grande capacité, ce qui permet une grande autonomie de travail.
- L'emplacement du moteur d'aspiration à l'intérieur de la machine garantit un fonctionnement silencieux.
- Nettoyage du réservoir d'eau résiduelle facilité car il n'a pas les anfractuosités typiques des réservoirs d'eau résiduelle situés dans une position inférieure.

5.1.2 BATTERIES

Indépendamment du type de fabrication, les performances d'une batterie sont indiquées avec une capacité se référant toujours à une durée de décharge. Un autre paramètre important est le nombre de décharges possibles. La capacité est exprimée en Ampère/heure (Ah), tandis que la durée de décharge est généralement de 20 heures (C20 ou 20h, ou n'est pas expressément indiqué) ou 5 heures (C5 ou 5h). Les cycles de décharge/recharge indiquent le nombre de fois que la batterie supporte la recharge dans les meilleures conditions, c'est à dire la vie utile de la batterie en respectant toutes les mesures prévues. Par conséquent, la capacité d'une même batterie varie en fonction de l'utilisation plus ou moins rapide du courant. C'est pour cette raison que les valeurs de la capacité exprimées en C5 ou C20 varient aussi sensiblement. Il est essentiel de tenir compte de ces facteurs au moment de faire la comparaison entre les batteries que nous offrons et les autres disponibles sur le marché.

Cette machine peut être équipée de deux types de batteries différents:

- Batteries à modules blindés tubulaire au Pb-Acide : elles requièrent le contrôle périodique du niveau de l'électrolyte dans chaque élément!

⚠ Un élément non recouvert par la solution acide s'oxyde en 24 heures et les performances dudit élément sont compromises de façon permanente.

📖 Reportez-vous au manuel des batteries afin de prévenir tout risque physique et économique.

- Batteries à modules au gel : elles ne requièrent pas d'entretien ni d'environnement particulier pour la recharge (car elles n'émettent pas de gaz nocifs), elles sont donc fortement conseillées.

⚠ Il n'est absolument pas dit que les batteries et le chargeur de batteries ayant les mêmes caractéristiques techniques que ceux que nous proposons donnent des résultats analogues, seule une parfaite compatibilité entre ces éléments (batteries au Pb-Acide, batteries au gel et chargeur de batteries)

garantit les performances, la vie utile, la sécurité et la valeur de l'investissement.

5.1.3 CHARGEUR DE BATTERIES

Ce type de chargeur à haute fréquence assure une excellente recharge des batteries en prolongeant l'autonomie et la vie. Grâce à la possibilité d'être étalonné il représente une solution très rationnelle car le même chargeur de batteries peut en effet aussi bien être utilisé pour les batteries au Pb-Acide que pour les batteries au gel.

⚠ Il n'est absolument pas dit que les batteries et le chargeur de batteries ayant les mêmes caractéristiques techniques que ceux que nous proposons donnent des résultats analogues, seule une parfaite compatibilité entre ces éléments (batteries au Pb-Acide, batteries au gel et chargeur de batteries) garantit les performances, la vie utile, la sécurité et la valeur de l'investissement.

5.2 STRUCTURE ET FONCTIONS

5.2.1 MACHINE

PHOTO A

- 1 Réservoir eau sale
- 2 Siège de conduite
- 3 Réservoir solution détergente
- 4 Roue arrière
- 5 Disque pare-chocs (plateau de brosses)
- 6 Bavette anti éclaboussures
- 7 Roue motorisé avant
- 8 Pédale accélérateur
- 9 Tableau logement composants électriques
- 10 Volant

PHOTO B

- 1 Crochet pour tuyau de vidange du réservoir eau sale
- 2 Bouchon tuyau de vidange du réservoir eau sale
- 3 Tuyau de vidange du réservoir eau sale
- 4 Bouchon remplissage réservoir solution détergente
- 5 Tuyau d'aspiration
- 6 Couvercle postérieur pour l'accès au flotteur et branchement du tuyau d'aspiration
- 7 Gyrophare

PHOTO C

- 1 Pommeau d'ouverture du couvercle de l'aspiration
- 2 Dispositif anti-mousse

PHOTO D

- 1 Gyrophare
- 2 Siège du tuyau d'aspiration
- 3 Flotteur
- 4 Couvercle postérieur pour l'accès au flotteur et branchement du tuyau d'aspiration

PHOTO E

- 1 Connecteur de la batterie
- 2 Levier du dosage de la solution détergente (haut-ouvert / bas-fermé)

PHOTO F

- 1 Interrupteur du moteur d'aspiration
- 2 Sélecteur levée/descente du suceur
- 3 Compte heures
- 4 Indicateur de charge de la batterie
- 5 Disjoncteur thermique du moteur brosses
- 6 Sélecteur levée/descente du plateau brosses
- 7 Interrupteur du moteur brosse
- 8 Sélecteur marche avant/arrière
- 9 Avertisseur acoustique
- 10 Interrupteur à la clé
- 11 Disjoncteur thermique du soulèvement plateau brosses
- 12 Potentiomètre réglage vitesse d'avancement
- 13 Disjoncteur thermique du soulèvement suceur
- 14 Fusible de protection panneau de contrôle
- 15 Frein de sécurité
- 16 Lumière d'avertissement du bas niveau de la solution de nettoyage

PHOTO G

- 1 Disque pare-chocs du suceur (droite/gauche)
- 2 Vis de réglage de la pression du suceur (droite/gauche)
- 3 Pommeau d'accrochage/décrochage rapide du suceur (droite/gauche)
- 4 Pommeau d'ouverture de la cassette de filtrage
- 5 Couvercle de la cassette de filtrage
- 6 Pommeau de réglage de l'inclinaison du suceur
- 7 Pommeaux pour le démontage des bavettes du suceur
- 8 Roue du suceur (droite/gauche)
- 9 Tuyau de l'aspiration

PHOTO H

- 1 Filtre de la solution détergente.
- 2 Robinet vidange réservoir solution détergente

PHOTO I

- 1 Moteur d'aspiration
- 2 Batterie à caisson

PHOTO L

- 1 LED témoin lumineux signalisation anomalies

PHOTO M1

- 1 Fourche de déblocage du frein électromécanique

PHOTO M2

- 1 Levier de déblocage
- 2 Pivot

PHOTO M3 - M4 - M5

Procédure de déblocage du frein électromécanique

5.2.2 BATTERIES

Si elles sont fournies, les batteries au Pb-Acide (si non à charge à sec) ou au gel, sont prêtes à être montées: Couleur rouge pôle positif
Couleur noir pôle négatif.

5.2.3 CHARGEUR DE BATTERIES

S'il est fourni, reportez-vous au manuel correspondant.

5.3 ACCESSOIRES

Votre revendeur pourra vous illustrer la liste complète et mise à jour de tous les accessoires disponibles comme les brosses, disques porte-pad, etc.

6. INFORMATIONS SUR L'INSTALLATION

6.1 PREPARATION DES BATTERIES

⚠ Les caractéristiques techniques des batteries utilisées doivent correspondre à celles indiquées dans le paragraphe des informations techniques. L'utilisation de batteries différentes peut endommager sérieusement la machine ou requérir des recharges plus fréquentes.

⚠ Pendant l'installation ou toute autre manipulation des batteries, l'opérateur doit endosser l'équipement de protection individuelle afin de prévenir les accidents. Il devra opérer loin de flammes nues, sans court-circuiter les pôles des batteries, ni provoquer d'étincelles. Il est interdit de fumer.

Les batteries sont livrées remplies de solution acide (pour les batteries au Pb-Acide) et prêtes à l'emploi. Suivez les instructions contenues dans le manuel des batteries, en particulier les consignes de sécurité et le mode d'emploi.

6.3 PREPARATION DE LA MACHINE

⚠ L'utilisation de la machine requiert le port de l'équipement de protection individuelle (chaussures à semelles antidérapantes, gants, etc.) et tout autre dispositif de protection personnelle indiqué par le fabricant du détergent ou requis par l'environnement dans lequel on opère.

⚠ Effectuez les opérations préliminaires suivantes. Reportez-vous aux paragraphes correspondants pour une description plus détaillée de ces opérations. Contrôlez le niveau de charge des batteries et rechargez-les en cas de besoin.

Montez les brosses ou les disques entraîneurs (avec les disques abrasifs) correspondant à la surface à traiter et au type d'opération à effectuer.

Montez le suceur, vérifiez sa fixation, son raccordement au tuyau d'aspiration et l'usure des bavettes. Vérifiez si le réservoir de l'eau résiduelle est vide, videz-le complètement en cas de besoin.

Contrôlez et fermez complètement le distributeur de solution détergente.

Remplissez le réservoir de solution détergente à travers le trou arrière avec de l'eau propre et du détergent non moussant en respectant le dosage préconisé. Laissez un espace de 7 cm entre le goulot du bouchon et le niveau de la solution.

☞ S'il s'agit d'une première utilisation, il est conseillé de se familiariser avec la machine en faisant des essais sur une grande surface libre de tout obstacle.

Pour obtenir les meilleurs résultats en termes de nettoyage et de longévité de la machine, nous suggérons quelques simples mais importantes procédures :

- Repérez l'aire de travail en enlevant les obstacles éventuels. Si la surface est très étendue, opérez par zones rectangulaires contiguës et parallèles.

- Choisissez une trajectoire rectiligne et commencez par la zone plus éloignée pour éviter de passer sur des zones déjà nettoyées.

7. INFORMATIONS SUR L'UTILISATION

7.1 RECHARGE DES BATTERIES

Préparez et contrôlez le chargeur de batteries en suivant le paragraphe spécifique.

Débranchez le connecteur des batteries (celui avec la poignée) du connecteur d'alimentation de la machine et branchez-le au connecteur du chargeur de batteries.

⚠ Ne branchez pas le chargeur de batteries au connecteur du câblage principal de l'autolaveuse.

Débranchez les connecteurs avec les mains sans tirer sur les fils.

Si la machine est équipée de batteries au Pb-Acide, elles doivent être rechargées dans un lieu bien ventilé. Soulevez le réservoir supérieur et dévissez les bouchons des batteries.

⚠ Suivez les instructions du manuel de mode d'emploi du fabricant des batteries (cf. paragraphe entretien batteries).

Si la machine est équipée de batteries au gel (sans entretien), suivez les instructions ci-dessous.

Si la machine est utilisée régulièrement:

Laissez toujours les batteries branchées au chargeur de batteries.

Si la machine est inutilisée pendant de longues périodes:

Chargez les batteries pendant la nuit après la dernière utilisation puis débranchez les batteries du chargeur.

Évitez les recharges intermédiaires ou incomplètes en phase de travail.

Après la recharge, éteignez le chargeur de batteries et débranchez le connecteur des batteries.

Si la machine est équipée de batteries au Pb-Acide, contrôlez régulièrement l'intensité du liquide des éléments avec le densimètre : si un ou plusieurs éléments étaient déchargés et les autres complètement chargés, les batteries seraient dysfonctionnantes et

devraient être remplacées ou réparées (veuillez vous reporter au mode d'emploi spécifique des batteries). Revissez les bouchons des éléments et abaissez le réservoir supérieur.

Débranchez les connecteurs avec les mains sans tirer sur les fils.

Rebranchez le connecteur des batteries à la prise sur la machine.

7.2 ASSEMBLAGE, DESASSEMBLAGE, REGLAGE DU SUCEUR ET DE LA BAVETTE DE PROTECTION

Le suceur est le composant de base pour un séchage parfait.

7.2.1 ASSEMBLAGE DU SUCEUR

Baisser le système de soulèvement pour éviter de devoir tenir soulevé le corps pendant les phases de liaison.

Desserrer les pommeaux de fixation sur le support du suceur (Photo E - 3).

Encastrez les ouvertures du corps du suceur dans les étriers du support oscillant.

Visser les pommeaux de fixation sur le support (Photo E - 3) pour bloquer le suceur.

Insérer le tuyau d'aspiration de la machine (Photo E - 3) dans le corps du suceur.

7.2.2 DESASSEMBLAGE DU SUCEUR

Baisser le système de soulèvement pour éviter de devoir tenir soulevé le corps pendant les phases de liaison.

Enlever le tuyau d'aspiration du corps du suceur (Photo G - 9).

Dévisser les pommeaux de fixation sur le support du suceur (Photo G - 3).

Tirer le corps du tergipavimento en arrière pour le détacher des étriers du support oscillant.

7.2.3 REMPLACEMENT DES BAVETTES DU SUCEUR

Démonter le suceur de son support (voir 7.2.2). Dévisser complètement les pommeaux (Photo G - 7) enlever les boulons et les bandes métalliques de tenue des bavettes.

Enlever les bavettes.

Positionner les bandes métalliques sur la bavette antérieure et insérer les vis de fixation dans les trous.

Approcher premier d'un côté, puis de l'autre, la bavette antérieure et les bandes avec les vis au corps du suceur et centrer les trous de guide.

Ajouter à ce point la bavette postérieure, en centrant encore une fois les trous sur les vis proéminentes.

Serrer les bandes avec les pommeaux de fixation (Photo G - 7) en partant d'un bout au point d'arriver à l'opposée.

7.2.4 REGLAGE DU SUCEUR

Le pommeau au centre du support (Photo G - 6) règle l'inclinaison du suceur par rapport au sol. Les deux vis sur les côtés (Photo G - 2), reliées aux roues arrière du suceur, servent à régler la pression du suceur sur le sol.

Le parfait réglage prévoit que la bavette arrière, en frottant en mouvement, fléchira sur toute sa longueur en formant un angle de 45° avec le sol. Pendant l'avancement de la machine, on peut intervenir sur le pommeau et sur les vis (Photo G - 6 ; Photo G - 2) pour régler l'inclinaison et la pression du suceur.

Le séchage du suceur doit être uniforme sur toute la largeur de séchage. Une traînée latérale indique une extension excessive du pivot à vis centrale (vissez-le pour améliorer le séchage), des traînées au milieu indiquent un vissage excessif du pivot à vis centrale (dévissez-le pour améliorer le séchage).

7.2.5 MONTAGE ET DEMONTAGE DE LA BAVETTE ANTI-ECLABOUSSURES

La bavette anti-éclaboussures est accroché au plateau brosse avec un anneau à ressort.

Pour démonter la bavette il est suffisant de décrocher l'anneau à ressort et tirer la bavette anti-éclaboussures vers vous.

Pour le remontage, encastrer la bavette anti-éclaboussures sur le plateau brosse, accrocher l'extrémité fixe du câble en acier sur le plateau brosse et fixer l'anneau à ressort sur l'autre extrémité du plateau brosse.

7.3 MONTAGE ET DEMONTAGE DE LES BROSSES

⚠ Ne travaillez jamais sans que la brosse soit parfaitement montée sur la machine.

Pour le montage:

Vérifiez si le plateau brosse est levé, sinon levez-le en suivant les indications reportées dans le paragraphe correspondant.

Vérifiez si la clé d'allumage sur le tableau de commande est sur "0".

Positionner les brosses sous le plateau, avec la flasque d'accouplement près du branchement métallique.

Abaisser le plateau et activer la rotation de la brosse: de cette façon la brosse s'accroche automatiquement.

Pour le montage du plateau porte-pad suivre la même procédure.

⚠ La longueur des soies des brosses ne doit jamais être inférieure à 1 cm.

⚠ L'épaisseur des disques abrasifs ne doit jamais être inférieure à 1 cm.

Travailler avec des brosses trop usées ou des disques abrasifs trop minces peut endommager la machine et la surface à traiter.

Contrôlez régulièrement l'usure de ces composants avant de commencer le travail.

Pour le démontage ou le changement:

Vérifiez si le plateau des brosses est levé, sinon levez-le en suivant les indications reportées dans le paragraphe correspondant.

Vérifiez si la clé d'allumage sur le tableau de commande est sur OFF.

Tenez la brosse entre les mains sous le plateau, tournez-la dans le sens de rotation et abaissez-la pour libérer le plateau de guidage.

Pour le démontage du plateau porte-pad suivre la même procédure.

7.4 REMPLISSAGE ET VIDANGE DU RESERVOIR DE SOLUTION DETERGENTE

☞ La température de l'eau ou du détergent ne doit jamais dépasser les 50°C.

☞ Videz toujours le réservoir avant d'y verser une solution détergente fraîche.

Pour le remplissage:

- Dévissez le bouchon situé à l'arrière de la machine.
- Laissez toujours un espace de 7 cm entre le goulot du bouchon et le niveau du liquide. Ne remplissez pas au delà de cette mesure!
- Versez la quantité de détergent préconisée par le fabricant selon la capacité du réservoir indiquée sur le mode d'emploi sur l'emballage du produit.
- Utilisez exclusivement des produits adaptés à la surface et à la saleté à éliminer.

⚠ La machine a été conçue pour être utilisée avec des détergents non moussants et biodégradables adaptés aux autolaveuses. L'utilisation d'autres produits chimiques comme l'hypochlorite de sodium, les oxydants, les solvants ou les hydrocarbures peut endommager ou détruire la machine.

- Suivez les règles de sécurité indiquées dans le paragraphe correspondant ainsi que celle reportées sur l'emballage du détergent.
- Pour une liste complète des détergents adéquats disponibles, contactez le fabricant de la machine.
- Versez le détergent seulement après avoir rempli le réservoir d'eau afin de prévenir la formation de mousse.
- Ne laissez jamais le tuyau de remplissage d'eau sans surveillance et introduisez-le complètement dans le réservoir car sinon il pourrait se déplacer et mouiller des composants délicats de la machine.
- Fermez le couvercle du réservoir.

Pour la vidange:

• Ouvrez le robinet situé dans la partie inférieure et arrière de la machine (Photo H - 2) et attendez la vidange complète du réservoir.

• Refermez à fond le robinet de vidange.

7.5 VIDANGE DU RESERVOIR DE L'EAU

SALE

La vidange de l'eau sale doit s'effectuer conformément à la législation locale en vigueur. L'entière responsabilité du respect de cette législation revient au conducteur de la machine.

Lorsque la solution détergente est épuisée, il faut toujours vider le réservoir de l'eau résiduelle avant de procéder au remplissage.

Le réservoir de l'eau résiduelle peut être vidé à chaque fois qu'on le souhaite même en phase intermédiaire du cycle de travail.

 Vidangez toujours le réservoir de l'eau résiduelle avant de le manutentionner afin de prévenir tout accident pour le personnel et dommages à la machine. La capacité du réservoir de l'eau résiduelle est supérieure à celui de la solution détergente. Le moteur d'aspiration est protégé par un flotteur de sécurité qui se déclenche en l'éteignant lorsque le niveau de l'eau sale dépasse un certain niveau.

 Si vous constatez une fuite d'eau ou de mousse de sous les réservoirs, éteignez immédiatement le moteur d'aspiration et videz le réservoir de l'eau résiduelle.

Pour vidanger le réservoir de l'eau sale :

Conduisez la machine dans un lieu adapté à la vidange de l'eau sale, de préférence près d'un W-C ou d'un tout à l'égout (observez la législation locale en vigueur en matière de traitement des eaux usées).

Eteignez la machine et retirez la clé de contact du tableau. Détachez le tuyau de vidange et tenez-le vers le haut, dévissez le bouchon.

Abaissez le tuyau de vidange vers le point sélectionné. La vidange peut être interrompue à tout moment et rapidement en relevant simplement le tuyau de vidange. Vérifiez la quantité de saillure dans le réservoir et lavez-le en cas de besoin à travers le trou d'inspection en soulevant le couvercle et la partie supérieure du cône. Placez soigneusement le cône dans le trou d'inspection et fermez le couvercle supérieur en vissant les trois manettes de fermeture après chaque inspection/lavage.

Serrez solidement le tuyau de vidange avec le bouchon à vis et accrochez-le au soutien derrière la machine.

 Le couvercle supérieur du réservoir et le bouchon du tuyau de vidange doivent être parfaitement fermés, sans faire passer de l'air, sinon on aura une dépression qui provoquera un séchage imparfait.

7.6 CONDUITE DE LA MACHINE

Sélectionnez le sens de la marche avec le levier de direction avant/arrière. Introduisez et tournez la clé de contact. Avec le pied droit, appuyez doucement sur la pédale de l'accélérateur et conduisez la machine jusqu'à destination. Eteignez la machine et retirez la clé du tableau de commandes. Le sens de la marche peut être modifié avec le levier de direction avant/arrière, même pendant le travail en ayant le pied sur

l'accélérateur.

7.7 METHODE DE TRAVAIL 7.7.1 PREPARATION ET CONSEILS

Dégagez la surface à traiter (avec des appareils adaptés comme aspirateurs, balayeuses, etc.) de tout résidu solide. Cette opération préliminaire est nécessaire car sinon la saleté solide pourrait empêcher le bon fonctionnement du suceur et nuirait au séchage. La conduite de la machine doit exclusivement être confiée à un personnel formé.

7.7.2 COMMANDES DE FONCTIONNEMENT

- Clé d'allumage ou de contact pour allumer et éteindre la machine.
- Levier de direction pour sélectionner le sens de marche en avant ou en marche arrière.
- Régulateur de vitesse pour sélectionner la vitesse d'avancement maximum lorsque la pédale est complètement écrasée.
- Interrupteur brosse, pour actionner le moteur de rotation des brosses.
- Interrupteur position brosses, pour abaisser (en position de travail) ou soulever (en position de repos/déplacement) le groupe de brosses sur le/du sol.
- Interrupteur aspiration, pour allumer le moteur d'aspiration
- Interrupteur position du suceur, pour abaisser (en position de travail) ou soulever (en position de repos/déplacement) le suceur.
- Interrupteur d'arrêt d'urgence pour interrompre/repandre toutes les opérations de travail prévues.
- Pédale droite d'avancement pour actionner la machine.
- Levier réglage flux solution détergente, pour régler la quantité (maximum vers le haut, minimum vers le bas) de solution détergente sur le sol.
- Contrôle chargeur de batteries, les témoins lumineux s'éteignent progressivement au fur et à mesure de l'épuisement de la charge. Lorsque le témoin rouge s'allume, éteignez le moteur des brosses, fermez la distribution de solution détergente, finissez éventuellement de sécher le petit résidu humide et rendez-vous auprès du chargeur de batteries pour recharger les batteries. Si ces opérations ne sont pas suivies, la machine désactivera automatiquement le moteur des brosses et la seule manœuvre possible sera l'avancement de la machine. Si la machine n'est pas immédiatement arrêtée dans cette situation aussi, toutes les fonctions seront interrompues automatiquement et il faudra pousser manuellement la machine pour la faire avancer.

 Les batteries peuvent s'endommager irrémédiablement si le niveau de charge résiduelle se réduit trop (cf. le manuel de mode d'emploi des batteries). Ne forcez pas la décharge des batteries au-delà des

limites fixées par les dispositifs de sécurité en éteignant ou en rallumant la clé de contact ni en aucune autre façon.

⚠ En cas de situation anormale, comme le peu de puissance de la machine, sans que se soit déclenché l'arrêt d'urgence, arrêtez-vous immédiatement et reportez-vous au chapitre 9 "Petit guide de dépannage". Contactez aussi le centre de service après-vente agréé le plus proche pour une vérification des dispositifs de contrôle de la décharge.

7.7.3 LAVAGE DIRECT OU POUR SURFACES LEGEREMENT SALES

Lavage et séchage en un seul passage.

Préparez la machine comme décrit précédemment. Sélectionnez le sens de la marche avec le levier de direction. Introduisez et tournez la clé de contact.

Actionnez le moteur d'aspiration, le moteur des brosses et la distribution de la solution détergente. Abaissez les brosses et le suceur.

Utilisez le levier de réglage du détergent pour réguler le flux de sortie (en rapport avec la vitesse d'avancement) de la solution détergente.

Appuyez doucement sur la pédale d'avancement en vérifiant le fonctionnement de tous les systèmes. Appuyez à fond sur l'accélérateur pour augmenter la vitesse de travail. Réglez la vitesse maximum d'avancement et la quantité de flux de la solution détergente en fonction des besoins.

Le volant agit comme un volant de voiture. La machine peut faire demi-tour sur elle-même en braquant complètement le volant.

⚠ Pendant ces opérations, l'arrière de la machine se déporte légèrement vers l'extérieur, réduisez donc la vitesse afin de prévenir les brusques changements de direction et les collisions contre un mur ou autre. Pour éviter d'endommager la surface à traiter, le moteur des brosses s'arrête automatiquement 2 secondes environ après le relâchement complet de la pédale d'avancement.

⚠ Il est interdit d'utiliser la machine sans solution détergente, car cela abîmerait la surface.

7.7.4 LAVAGE INDIRECT OU POUR SURFACES TRES SALES

Lavage et séchage en différents passages.

Préparez la machine comme décrit précédemment.

Première opération:

Sélectionnez le sens de la marche avec le levier de direction. Introduisez et tournez la clé de contact.

Actionnez le moteur des brosses et la distribution de la solution détergente. Abaissez les brosses. Utilisez le levier de réglage du détergent pour réguler le flux de sortie (en rapport avec la vitesse d'avancement) de la solution détergente.

Appuyez doucement sur la pédale d'avancement en vérifiant le fonctionnement des brosses et la distribu-

tion de la solution détergente.

Appuyez à fond sur l'accélérateur pour augmenter la vitesse de travail. Réglez la vitesse maximum d'avancement et la quantité de flux de la solution détergente en fonction des besoins. Le volant agit comme un volant de voiture. La machine peut faire demi-tour sur elle-même en braquant complètement le volant. Laissez agir quelque temps la solution détergente en suivant les indications reportées sur le mode d'emploi du produit.

Deuxième opération:

Procédez comme indiqué dans le paragraphe précédent "Lavage direct" (7.8.3).

Pour éviter d'endommager la surface à traiter, le moteur des brosses s'arrête automatiquement 2 secondes environ après le relâchement complet de la pédale d'avancement.

⚠ **N'oubliez pas de soulever le suceur avant d'actionner la marche arrière pour ne pas abîmer le suceur.**

⚠ Il est interdit d'utiliser la machine sans solution détergente, car cela abîmerait la surface.

7.7.5 OPERATIONS APRES-LAVAGE

Arrêtez la distribution du détergent.

Levez le groupe des brosses et éteignez le moteur des brosses.

Après avoir éliminé complètement les traînées d'eau éventuelles, attendez quelques secondes, puis levez le suceur et éteignez le moteur d'aspiration.

Dirigez-vous vers un endroit adapté pour effectuer la vidange des réservoirs (cf. paragraphes 7.4 et 7.5).

Vidangez et nettoyez les réservoirs (cf. paragraphes 7.4 et 7.5).

Eteignez la machine en tournant la clé et retirez-la du tableau.

En cas de besoin, effectuez la recharge des batteries (cf. le paragraphe correspondant).

8. INFORMATIONS SUR L'ENTRETIEN

🔧 Tournez la clé de contact, retirez-la du tableau de bord et déconnectez le connecteur des batteries du câblage de la machine.

⚠ Les interventions sur le circuit électrique et les opérations d'entretien et de réparation (particulièrement celles qui ne sont pas explicitement décrites dans ce manuel) doivent être effectuées par un centre de service après-vente agréé ou par un technicien spécialisé informé de la législation en vigueur. Le respect des cadences d'entretien et des prescriptions du fabricant sont la garantie d'un meilleur rendement et d'une plus grande longévité de la machine.

8.1 RESERVOIRS

Vidangez les deux réservoirs comme décrit dans les paragraphes correspondants.

Éliminez la salissure solide en remplissant et en vidant plusieurs fois les réservoirs jusqu'à l'élimination effective de toute la saleté : utilisez un tuyau de lavage ou autre pour l'opération.

⚠ De l'eau à plus de 50°, des nettoyeurs à haute pression ou des jets d'eau trop violents peuvent endommager les réservoirs et la machine.

Laissez les couvercles des réservoirs ouverts (seulement avec la machine au repos) de façon à faire sécher les réservoirs et prévenir ainsi la formation des mauvaises odeurs.

8.2 TUYAU D'ASPIRATION

Démontez le tuyau d'aspiration du suceur et du réservoir d'eau sale.

Vous pouvez à présent laver le tuyau et éliminez les obstructions.

Après du lavage, enfiler solidement le tuyau d'aspiration dans le logement spécialement prévu dans le réservoir.

Enfilez solidement le tuyau sur le corps du suceur.

8.3 SUCEUR

⚠ Ne manipulez pas le suceur à mains nues, endossez des gants et tout autre équipement de protection adapté à l'opération.

Démontez le suceur de la machine et nettoyez-la sous de l'eau courante avec une éponge ou une brosse. Contrôlez l'efficacité et l'usure des bavettes en contact avec le sol. Elles ont la fonction de racler la pellicule de détergent et d'eau sur le sol et d'isoler la portion de surface afin d'obtenir la dépression maximum du moteur d'aspiration : de cette façon le séchage de la machine sera parfait. Au fur et à mesure de son utilisation, l'arête vive de la bavette tend à s'arrondir et à s'user en nuisant ainsi au parfait séchage. Les bavettes du suceur doivent donc être changées. Pour ce faire, suivez les indications du paragraphe correspondant. Tournez les bavettes pour user les autres arêtes vives ou montez des bavettes neuves.

8.4 ACCESSOIRES

Démontez et nettoyez les brosses ou les disques entraîneurs.

⚠ Contrôlez soigneusement si des corps étrangers ne se sont pas encastrés (pièces métalliques, vis, co-

9. CONTRÔLE D'EXERCICE	Au besoin	Après le travail	Chaque semaine	Mensuellement
Démontage et lavage du suceur		X		
Vidange du réservoir eau sale	X			
Vidange, rinçage ou désinfection du réservoir eau sale		X		
Recharge des batteries	X	X		
Contrôle du niveau du liquide des batteries		X		
Démontage des brosses et contrôle de l'état d'usure. Vérifier qu'il y n'ait pas des corps étrangers qui empêchent le mouvement ou l'efficacité des organes.		X		
Contrôle visuel de l'état général de la machine		X		
Vérifier que les tuyaux et les conduits d'aspiration ne soient pas bouchés ou obstrués			x	
Démontage et nettoyage du filtre de la solution détergente			X	
Contrôle de l'usure des bavettes d'aspiration			X	
Nettoyage générale du plateau brosses, support et suceur				X
Vérifier les mouvements de levée et de descente du plateau brosses				X
Vérifier les mouvements de levée et de descente du suceur				X
Graissage des parties en mouvement				X
Contrôler le câble d'ouverture du robinet de la solution détergente				X
Contrôle des systèmes de sécurité (interrupteur d'urgence) frein mécanicien ou électromécanique, interrupteur de sûreté du siège de l'opérateur, etc.				x
Nettoyage des tuyauterie avec détergent anticalcaire				X

peaux ou cordes et autres) ce qui endommagerait le sol et la machine.

Vérifiez le niveau des soies des brosses (contrôlez si une usure irrégulière s'est vérifiée sur les brosses ou disques abrasifs), en cas de besoin, réglez l'inclinaison de l'action sur le sol.

Montez seulement les accessoires préconisés par le fabricant, d'autres pièces pourraient compromettre la sécurité.

8.5 FILTRE SOLUTION DÉTERGENTE

Vérifiez si le réservoir de la solution détergente est vide.

Contrôlez et nettoyez le filtre de la solution détergente, situé dans la partie basse et arrière de la machine. En cas de besoin, lavez-le à l'eau courante et vérifiez la sortie effective de solution détergente sur les brosses.

Fixez bien le filtre afin de prévenir toute fuite pendant le fonctionnement.

8.6 CORPS DE LA MACHINE

Pour nettoyer l'extérieur de la machine, utilisez une éponge ou un chiffon en vous aidant d'une brosse aux soies douces pour éliminer les taches plus difficiles. La rugosité de la superficie de la machine, voulue pour ne pas rendre apparentes les éraflures dues à l'utilisation, ne facilite par l'élimination des taches persistantes. On peut, dans ce but, utiliser des machines à vapeur, mais pas de tuyaux d'arrosage ni de nettoyeurs à haute pression.

8.7 BATTERIES

8.7.1 PB-ACIDE

Les opérations d'entretien doivent se conformer aux indications du fabricant ainsi qu'à celles décrites ci-dessous.

Si les plaques des éléments ne sont pas complètement immergées dans l'acide, cela provoque une oxydation rapide et un dysfonctionnement irrémédiable de l'élément concerné.

Le débordement de l'acide provoque l'oxydation de la machine. Utilisez un chargeur de batteries préconisé par le fabricant et adapté au type de batteries à charger. Les batteries doivent toujours être rechargées dans un endroit bien ventilé, car il existe un risque d'explosion.

L'utilisation de batteries au gel ou sans entretien est fortement conseillée.

8.7.2 GEL

Les opérations d'entretien doivent se conformer aux indications du fabricant ainsi qu'à celles décrites ci-dessous. Utilisez un chargeur de batteries préconisé par le fabricant.

8.8 ENTRETIEN PÉRIODIQUE

Pour toutes les opérations décrites dans ce para-

graphe, reportez-vous aux instructions détaillées dans les paragraphes correspondants. 8.9 PIÈCES DE RECHANGE CONSEILLÉES

Il est conseillé de tenir toujours à disposition les pièces de rechange plus fréquentes et de ne jamais négliger les opérations d'entretien ordinaire et extraordinaire, ceci afin d'avoir toujours le maximum de productivité de la machine. La liste de ces pièces de rechange est disponible auprès de votre revendeur.

9. CONTRÔLE D'EXERCICE

9.1 DIAGNOSTIQUE COMMUNICATION FAUTES

L'écran situé sur le panneau de commande (Photo N - 7) a également la fonction de montrer toutes les alarmes actives sur la machine par rapport à la carte de commande; en cas d'alarme sera montré alternativement un code et une brève description. Voici ci-dessous la liste des messages d'erreur avec le diagnostic correspondant:

9.2.1 LA MACHINE NE FONCTIONNE PAS

- ⊗ La clé n'est pas introduite ni tournée correctement.
- ⊗ Introduisez et tournez la clé sur "1".
- ⊗ Le connecteur des batteries est débranché ou mal branché au connecteur du câblage principal.
- ⊗ Branchez solidement les deux connecteurs.
- ⊗ Le bouton d'arrêt d'urgence a été actionné.
- ⊗ Réenclenchez le bouton d'arrêt d'urgence.
- ⊗ La machine est en train de recharger ses batteries.
- ⊗ Attendez la fin de la recharge.
- ⊗ Les batteries sont déchargées
- ⊗ Rechargez les batteries.
- ⊗ Personne n'est au poste de conduite.
- ⊗ S'asseoir au poste de conduite.
- ⊗ Le fusible principal est brûlé.
- ⊗ Changez le fusible principal.
- ⊗ Surchauffe de la carte de contrôle
- ⊗ Vérifiez les conditions d'exercice ayant pu provoquer la panne (déclivité trop élevée, etc.) attendez 30 minutes et évitez les mêmes conditions d'exercice. Si le problème persiste, adressez-vous à un centre de service après-vente agréé.

9.2.2 LA MACHINE N'AVANCE PAS

- ⊗ Le selecteur de direction de marche est au point mort.
- ⊗ Sélectionnez une direction de marche.
- ⊗ La pédale d'avancement n'est pas appuyée.
- ⊗ Appuyez sur la pédale.
- ⊗ La déclivité du sol est trop importante.
- ⊗ Poussez manuellement la machine jusqu'au niveau souhaité.
- ⊗ Déclenchement du disjoncteur du ou des moteurs de traction.
- ⊗ Arrêtez la machine, laissez-la reposer pendant 5 minutes et changez les fusibles.
- ⊗ Le micro-interrupteur de la pédale d'avancement

est défectueux.

- ⊗ Changez le micro-interrupteur.
- ⊗ Les batteries sont déchargées.
- ⊗ Rechargez les batteries.
- ⊗ La pédale d'accélération était appuyée au moment de l'allumage de la machine
- ⊗ Relâchez la pédale d'accélération, éteignez et rallumez la machine.
- ⊗ Le potentiomètre de la pédale d'accélération est interrompu
- ⊗ Changez le potentiomètre.
- ⊗ Le moteur de traction était en marche au moment de l'allumage de la machine
- ⊗ Placez la machine sur une surface plane, éteignez et rallumez avec la clé.

9.2.3 LES BROSSES NE TOURNENT PAS

- ⊗ L'interrupteur du moteur des brosses n'est pas sélec-

tionné.

- ⊗ Appuyez sur le bouton pour activer les brosses.
- ⊗ La machine n'avance pas et le dispositif de contrôle s'est déclenché pour éviter d'endommager la surface.
- ⊗ Appuyez sur la pédale d'avancement.
- ⊗ Déclenchement du disjoncteur du moteur des brosses en raison d'une surchauffe.
- ⊗ Vérifiez et éliminez la raison ayant provoqué la surchauffe (présence de bouts de ficelle ou autres corps étrangers empêchant le mouvement, surfaces trop accidentées, etc.) et réenclenchez le disjoncteur en appuyant dessus (le premier à partir du haut).
- ⊗ La courroie de transmission est cassée.
- ⊗ Changez la courroie de transmission.
- ⊗ Le relais du moteur ou le moteur des brosses est défectueux.
- ⊗ Changez le relais du moteur ou le moteur des brosses.

9.2.4 LA DISTRIBUTION DE SOLUTION DETERGENTE EST INSUFFISANTE OU INEXISTANTE

- ⊗ Le réservoir de solution détergente est vide.
- ⊗ Remplissez le réservoir de solution détergente, après avoir vidé le réservoir de l'eau résiduelle.
- ⊗ Les brosses ou la machine sont arrêtées.
- ⊗ Activez les brosses et appuyez sur l'accélérateur.
- ⊗ Le levier de réglage du flux est fermé ou presque fermé.
- ⊗ Régulez / augmentez le flux de distribution de la solution détergente comme souhaité.
- ⊗ Le filtre de la solution détergente est engorgé.
- ⊗ Nettoyez le filtre.
- ⊗ Le conduit de distribution du détergent est engorgé.
- ⊗ Dégagez le conduit en éliminant la saleté.
- ⊗ L'électrovanne d'ouverture du flux est grillée.
- ⊗ Changez l'électrovanne.

9.2.5 ABSENCE D'ASPIRATION

- ⊗ Le tuyau d'aspiration n'est pas raccordé au suceur.
- ⊗ Raccordez correctement le tuyau d'aspiration.
- ⊗ Le tuyau d'aspiration, le conduit du suceur ou le logement d'inspection sont engorgés.
- ⊗ Désengorgez et nettoyez tous les conduits.
- ⊗ Le moteur d'aspiration est éteint.
- ⊗ Activez le moteur d'aspiration.
- ⊗ Le réservoir de l'eau résiduelle est plein.
- ⊗ Videz le réservoir.
- ⊗ Le courant n'arrive pas au moteur d'aspiration ou le moteur est grillé.
- ⊗ Vérifiez les branchements et dans changez le moteur dans le deuxième cas.

9.2.6 L'ASPIRATION N'EST PAS EFFICACE

- ⊗ Le couvercle du réservoir de l'eau sale n'a pas été serré solidement.
- ⊗ Serrez-le solidement.
- ⊗ Le bouchon du tuyau de vidange du réservoir de l'eau sale n'est pas parfaitement fermé.
- ⊗ Fermez-le correctement.
- ⊗ Le tuyau d'aspiration, le conduit du suceur ou le logement d'inspection sont engorgés.
- ⊗ Désengorgez et nettoyez tous les conduits.

9.2.7 LE MOTEUR DES BROSSES OU LE MOTEUR ASPIRATION NE S'ARRÊTENT PAS

- ⊗ L'interrupteur relais est défectueux.
- ⊗ Arrêtez la machine en coupant l'alimentation générale en débranchant le connecteur principal des batteries et contactez le centre de service après-vente agréé le plus proche.

9.2.8 LE SUCEUR NE NETTOIE PAS OU NE SECHE PAS BIEN

- ⊗ Les bavettes du suceur sont usées ou ont buté contre de la salissure solide.
- ⊗ Changez les bavettes ou nettoyez-les.
- ⊗ Le suceur n'est pas bien réglée, l'avancement doit être exactement perpendiculaire au sens de la marche.
- ⊗ Procédez au réglage du suceur.
- ⊗ Le tuyau d'aspiration, le conduit du suceur ou le logement d'inspection sont engorgés.
- ⊗ Désengorgez et nettoyez tous les conduits.

9.2.9 LE CHARGEUR DE BATTERIES NE FONCTIONNE PAS

- ⊗ La recharge des batteries ne démarre pas.
- ⊗ Contrôlez si le chargeur des batteries est effectivement branché aux batteries. Consultez le manuel spécifique du chargeur de batteries.

9.2.10 LES BATTERIES NE SE CHARGENT PAS OU NE MAINTIENNENT PAS LA CHARGE

- ⊗ A la fin de la recharge, les batteries ne sont pas

Clignote-ments	Erreur	Causes possibles et solutions
1	Moteur non arrêté au départ	Le moteur est en marche quand on tourne la clé d'allumage. Si l'erreur persiste la puissance pourrait être endommagée. Contacter le service d'assistance.
2	Contact du télérupteur	Effectuer les contrôles relatifs au télérupteur de ligne.
3	Tension de batterie insuffisante	La tension de batterie est tombée au-dessous de la tension minimale.
4	Tension de batterie excessive	La tension de batterie est montée au-delà de la valeur maximale ou a dépassé celle maximale supportée par le contrôle.
5	Pilotage du télérupteur	Effectuer les contrôles relatifs aux télérupteurs commandés par le contrôle
6	Potentiomètre interrompu	Vérifier le potentiomètre
7	Température hors des limites admises	Vérifier le couplage entre contrôle et base. Si l'erreur persiste contacter le service d'assistance.
8	Extinction pendant le fonctionnement	Le contrôle a été éteint quand le véhicule était en marche. Toujours éteindre le contrôle quand le véhicule est à l'arrêt.
9	Réglage des paramètres erroné	Certaines valeurs de calibrage ne sont pas correctes.
10	Somme de contrôle erronée	La procédure de programmation a été interrompue. La répéter.
12	Acquisition échouée	Impossible de compléter une autoacquisition.
16	Courant du rotor excessif	Contacter le service d'assistance
19	Mémoire de programme corrompue	Contacter le service d'assistance
20	Mémoire des paramètres corrompue	Contacter le service d'assistance
21	Dispositif non enregistré	Contacter le service d'assistance
22	Blocage extérieur	Le blocage a été commandé via l'entrée spéciale ou sérielle depuis un autre appareil

correctement chargées (consultez le manuel d'instructions du fabricant des batteries).

☺ Vérifiez le message d'erreur du chargeur de batteries et contrôlez les données affichées sur le visuel. (Consultez le manuel spécifique du chargeur de batteries).

☺ Les batteries sont neuves mais elles ne fournissent pas 100% des performances attendues

☺ L'accumulateur atteint le maximum de ses performances après 20-30 cycles de recharge complets.

☺ L'électrolyte s'est évaporé et ne couvre pas complètement les plaques.

☺ Consultez le manuel spécifique du fabricant des batteries.

☺ Il y a des différences évidentes entre les différents éléments.

☺ Changez l'élément défectueux.

Consultez toujours manuel d'instructions spécifique des batteries et du chargeur de batteries, si

le problème persiste, contactez le centre de service après-vente agréé le plus proche.

Le fabricant NE PEUT ETRE d'aucune aide en cas de problèmes dus à des batteries et à un chargeur de batteries qu'il n'a pas fourni.

10. CONDITIONS DE GARANTIE

Tous les appareils sont soumis à des essais rigoureux et sont couverts par une garantie de douze (12) mois à partir de la date d'achat contre les défauts de matériaux ou de fabrication. Comme date d'achat, c'est celle figurant sur le ticket de caisse délivré par le Revendeur qui fait foi. Le fabricant s'engage à réparer ou à remplacer gratuitement les pièces comportant un défaut de fabrication pendant la période de garantie. Les pièces, dont les défauts ne sont pas clairement imputables au matériau ou à la fabrication, seront examinées auprès d'un Centre de SAV agréé ou auprès du siège du fabricant et seront ensuite imputées en fonction du résultat de l'exa-

men. Ne sont pas couverts par la garantie les dégâts accidentels, ceux dus au transport, à une négligence d'utilisation, à un emploi et à une installation erronés et impropres, non conformes aux prescriptions reportées dans la notice et de toutes façons tous les dégâts dus à des phénomènes indépendants des règles de fonctionnement ou d'emploi de l'appareil. Lors d'une réparation, l'appareil doit être remis au Centre de SAV avec tous ses accessoires d'origine et le ticket de caisse prouvant l'achat. La garantie est caduque si l'appareil a été réparé ou manipulé par des tiers non autorisés. L'impossibilité de fournir le document d'achat (lisible et complet) de la part du client ou l'impossibilité de récupérer le numéro de série de l'appareil appliqué sur le châssis annuleront la garantie. Le remplacement de l'appareil est exclu, ainsi que le prolongement de la garantie à la suite de dégâts intervenus. La réparation sous garantie est effectuée auprès d'un Centre de SAV agréé ou auprès du siège du fabricant. Dans ce cas la pièce doit être expédiée franco de port, c'est à dire que le colis voyage aux frais et aux risques du client. La garantie ne prévoit pas le nettoyage éventuel des organes fonctionnants, l'entretien ordinaire, la réparation ou le changement de pièces soumises à l'usure normale. Le fabricant décline toute responsabilité en cas de dégâts à des personnes ou à des biens provoqués par une installation non conforme à la notice ou à un emploi imparfait de l'appareil.

10.1 DEMOLITION DE LA MACHINE

À la fin de la vie de la machine, il est conseillé d'enlever les batteries et de les traiter dans le respect de l'environnement conformément à la norme européenne 2013/56/EU ou de les remettre à un centre de traitement spécialisé.

La mise au rebut de la machine doit s'effectuer dans le respect de la législation locale en vigueur en la matière:

- débranchez la machine et vidangez-la de tous ses liquides;
- démontez la machine et triez ses pièces en fonction de leur composition (plastique pour les pièces reportant le symbole de recyclage, métal, caoutchouc, etc.). En cas de pièces à composition hétérogène, adressez-vous à des centres spécialisés. Chaque matériau doit être traité conformément à la législation en matière de traitement des déchets.

Il faudra aussi rendre sans danger les pièces dangereuses de la machine, spécialement pour les enfants.

10.2 ÉLIMINATION



En tant que propriétaire d'un appareil électrique ou électronique, la loi (conformément à la directive 2012/19/EU sur les déchets des appareils électriques et électroniques et aux législations nationales des Etats membres UE

qui ont mis en œuvre cette directive) vous défend d'éliminer ce produit ou ses accessoires électriques/électroniques comme un déchet domestique solide urbain et vous impose au contraire de l'éliminer dans les centres de collecte prévus à cet effet. On peut éliminer le produit directement du distributeur moyennant l'achat d'un nouveau produit, équivalent à celui que l'on doit éliminer. L'abandon du produit dans l'environnement pourrait provoquer de graves dommages à l'environnement et à la santé de l'homme. Le symbole sur la figure représente le bidon des déchets urbains et il est impérativement interdit de placer l'appareil dans ces conteneurs. Le non respect des indications de la directive 2012/19/EU et des décrets de mise en œuvre des différents Etats communautaires peut être sanctionné du point de vue administratif.

1. INHALTSVERZEICHNIS

- 2. ALLGEMEINE INFORMATIONEN
- 2.1 ZIELSETZUNG DES HANDBUCHS
- 2.2 TERMINOLOGIE UND BEDEUTUNG DER SYMBOLE
- 2.3 IDENTIFIZIERUNG DES PRODUKTS
- 2.4 SACHGEMÄSSER GEBRAUCH
- 2.5 TECHNISCHE ABÄNDERUNGEN

3. SICHERHEITSINFORMATIONEN

- 3.1 WICHTIGE HINWEISE
- 3.2 LÄRM UND ERSCHÜTTERUNGEN
- 4. HANDLINGS-INFORMATIONEN
- 4.2 KONTROLLE BEI DER LIEFERUNG
- 4.3 AUSPACKEN
- 4.4 LÖSEN DER ELEKTROMECHANISCHEN BREMSE
- 4.5 HEBEN UND TRANSPORT: MASCHINE, BATTERIE UND BATTERIELADEGERÄT

5. TECHNISCHE INFORMATIONEN

- 5.1 ALLGEMEINE BESCHREIBUNG
- 5.1.1 MASCHINE
- 5.1.2 BATTERIE
- 5.1.3 BATTERIELADEGERÄT
- 5.2 STRUKTUR UND FUNKTIONEN
- 5.2.1 MASCHINE
- 5.2.2 BATTERIE
- 5.2.3 BATTERIELADEGERÄT
- 5.3 ZUBEHÖR

6. INSTALLATIONSINFORMATIONEN

- 6.1 VORBEREITUNG DER BATTERIE
- 6.2 INSTALLATION UND ANSCHLUSS DER BATTERIE
- 6.3 VORBEREITUNG DER MASCHINE

7. ANWENDUNGSINFORMATIONEN

- 7.1 LADEN DER BATTERIEN
- 7.2 EINBAU, AUSBAU UND EINSTELLUNG DER SQUEEGEES UND DER SPRITZSCHUTZ-VORRICHTUNGEN
- 7.2.1 EINSETZEN DES SQUEEGEES
- 7.2.2 ABNEHMEN DES SQUEEGEES
- 7.2.3 AUSTAUSCH DER GUMMIBLÄTTER DES SQUEEGEES
- 7.2.4 EINSTELLUNG DER SQUEEGEES
- 7.2.5 EINSETZEN UND ABNAHME DES SPRITZSCHUTZES
- 7.3 EINBAU UND AUSBAU DER BÜRSTE
- 7.4 BEFÜLLEN UND ENTLEREN DES LÖSUNGSBEHÄLTERS
- 7.5 ENTLEREN DES SAMMELTANKS
- 7.6 FAHREN DER MASCHINE
- 7.7 ARBEITSWEISE
- 7.7.1 VORBEREITUNG UND WARNHINWEISE

- 7.7.2 BEDIENELEMENTE
- 7.7.3 DIREKTES WASCHEN ODER WASCHEN VON NUR LEICHT VERSCHMUTZTEN FLÄCHEN
- 7.7.4 INDIREKTES WASCHEN ODER WASCHEN VON STARK VERSCHMUTZTEN FLÄCHEN
- 7.7.5 VORGÄNGE NACH DEM WASCHEN

8. WARTUNGSINFORMATIONEN

- 8.1 BEHÄLTER
- 8.2 SAUGROHR
- 8.3 SQUEEGEE
- 8.4 ZUBEHÖR
- 8.5 REINIGUNGSLÖSUNGSFILTER
- 8.6 MASCHINENKÖRPER
- 8.7 BATTERIEN
- 8.7.1 PB-SÄURE
- 8.7.2 GEL
- 8.8 REGELMÄSSIGE WARTUNG
- 8.9 EMPFOHLENE ERSATZTEILE

9. BETRIEBSSTEUERUNG

- 9.1 DIAGNOSTIK FEHLERMELDUNGEN
- 9.2 PROBLEMLÖSUNG
- 9.2.1 DIE MASCHINE FUNKTIONIERT NICHT
- 9.2.2 DIE MASCHINE FÄHRT NICHT VOR
- 9.2.3 DIE BÜRSTEN DREHEN SICH NICHT
- 9.2.4 ES TRITTS KEINE ODER NUR WENIG REINIGUNGSLÖSUNG AUS
- 9.2.5 KEIN SAUGBETRIEB
- 9.2.6 ZU GERINGE SAUGKRAFT
- 9.2.7 DER BÜRSTENMOTOR ODER DER SAUGMOTOR HALTEN NICHT AN
- 9.2.8 DER SQUEEGEE REINIGT ODER TROCKNET NICHT GUT
- 9.2.9 DAS BATTERIELADEGERÄT FUNKTIONIERT NICHT
- 9.2.10 DIE BATTERIEN WERDEN NICHT GELADEN ODER ENTLADEN SICH ZU SCHNELL

10. GARANTIEBEDINGUNGEN

- 10.1 ENTSORGUNG DER MASCHINE
- 10.2 ENTSORGUNG (WEE)

2. ALLGEMEINE INFORMATIONEN

2.1 ZIELSETZUNG DES HANDBUCHS

Zum leichteren Nachschlagen und Lesen der gewünschten Informationen ist Bezug auf das Inhaltsverzeichnis am Anfang des Abschnittes in der gewünschten Sprache zu nehmen.

Das vorliegende Handbuch wurde vom Hersteller der Maschine zusammengestellt und stellt ein ergänzendes Teil des Produktes dar. Daher muss das Handbuch über die gesamte Lebensdauer der Maschine bis zur Verschrottung sorgfältig aufbewahrt werden.

Der Kunde hat sich zu vergewissern, dass das Personal das Handbuch gelesen und den Inhalt desselben verstanden hat, damit es die hier beschriebenen Anleitungen genau befolgen kann.

Nur das genaue Befolgen der in diesem Handbuch enthaltenen Anleitungen und Anweisungen gewährleistet beste Resultate hinsichtlich Sicherheit, Leistungen, Wirksamkeit und Lebensdauer des sich jetzt in Ihrem Besitz befindenden Produkts. Das Nichtbefolgen dieser Vorschriften kann eine potentielle Gefahr für den Anwender, die Maschine, die gereinigte Oberfläche und die Umgebung darstellen; für die daraus entstehenden Schäden kann der Hersteller auf keinen Fall verantwortlich gemacht werden.

Das vorliegende Handbuch bezieht sich detailliert auf die Maschine und enthält ausschließlich Anleitungen und Beschreibungen für die Batterien und Batterieladegeräte (Optional), über die wir verfügen. **Batterien und Batterieladegeräte sind Komponenten von grundlegender Bedeutung für die Maschine, denn von ihnen hängen Autonomie und Leistungen derselben ab.**

Nur die korrekte Kombination dieser beiden Zubehörteile (Batterie und Batterieladegerät) gewährleistet optimale Leistungen und verhindert kostspielige Schäden . Für detaillierte Informationen ist Bezug auf die spezifischen Handbücher der Batterien und Batterieladegeräte zu nehmen. Die von uns empfohlenen Batterieladegeräte (Optional) gewährleisten die beste Kombination mit der Maschine und zeichnen sich nicht nur durch eine außerordentliche Vielseitigkeit (Batterieladegeräte), einen hohen Qualitätsstandard und erstklassige Leistungen aus.

2.2 TERMINOLOGIE UND BEDEUTUNG DER SYMBOLE

Für ein besseres Verständnis und zum Hervorheben der verschiedenen Aspekte der Anleitungen wurden Begriffe und Symbole verwendet, die nachstehend definiert und abgebildet werden:

- **Maschine.** Dieser Begriff ersetzt die Bezeichnung, auf die sich dieses Handbuch bezieht.

- **Bediener.** "Bedienungspersonal" die Person(en), die für Installation, Betrieb, Rüsten, Wartung einschließlich Reinigung, Störungsbeseitigung und Transport einer Maschine zuständig ist (sind).

- **Techniker.** Person oder Personen, die über die Erfahrung, technische Ausbildung, Kenntnis der Gesetze und Vorschriften verfügen, die für die Durchführung besonderer Eingriffe erforderlich ist. Diese Personen sind in der Lage, Gefahren zu erkennen und zu vermeiden, die bei der Installation, und der Wartung der Maschine auftreten können.

- HINWEISSYMBOL

Diese Informationen sind besonders wichtig, um Maschinenstörungen zu vermeiden.

- ACHTUNGSSYMBOL

Diese Informationen sind besonders wichtig, um schwere Maschinen- und Umweltschäden zu vermeiden.

- GEFAHRSSYMBOL

Diese Informationen sind besonders wichtig, um schwere (oder schwerste) Personen-, Maschinen- und Umweltschäden zu vermeiden.

 Gewicht bei max. Beladung

 **Max. Arbeitsbereich Steigung 2 %**
(Max. Transportbereich Steigung 10%)

 **Nennleistung Bürstenantrieb**

 **Nennleistung Saugturbine**

 **Motorleistung Antriebsanlage**

2.3 PRODUKTINFORMATIONEN

Das unter dem Armaturenbrett über dem Batterieverbinder angebrachte Maschinenschild enthält Informationen:

2.4 BESTIMMUNGSGEMÄSSE VERWENDUNG

Dieses Gerät ist für den gewerblichen Gebrauch geeignet, z.B. in Hotels, Schulen, Krankenhäusern, Fabriken, Läden, Büros und Vermietergeschäften.

Die Maschine, auf die sich dieses Handbuch bezieht, ist eine Scheuersaugmaschine: Die Maschine kann zum Waschen und Absaugen von Flüssigkeiten von ebenen, starren, waagerechten, glatten oder mäßig rauen gleichmäßigen und hindernislosen Böden in Zivilgebäuden und Industriegebäuden eingesetzt werden. Jeder andere Einsatz ist verboten. Wir bitten Sie, die in diesem Handbuch enthaltenen Sicherheitshinweise strikt zu befolgen.

Die Scheuersaugmaschine verteilt eine einstellbare Menge Reinigungslösung aus Wasser und Reinigungsmittel auf dem zu behandelnden Boden, während die Bürsten den Schmutz vom Boden entfernen. Mittels eines auf dem Boden aufliegenden Squeegee erlaubt die Sauganlage der Maschine das perfekte Trocknen der Oberflächen und des von den Frontbürsten aufgenommenen Schmutzes in einem

einzigem Durchgang.
Durch eine korrekte Kombination der verschiedenen Reinigungsmittel mit den verschiedenen verfügbaren Bürstentypen (oder Schleifscheiben) kann die Maschine an alle Boden- und Schmutztypen angepasst werden.

2.5 TECHNISCHE ABÄNDERUNGEN

Der Hersteller behält sich das Recht vor, jederzeit und ohne Vorankündigung technische Abänderungen am Produkt vorzunehmen, um das Produkt zu aktualisieren oder technisch zu verbessern. Daher kann die von Ihnen gekaufte Maschine in kleineren Details leicht von den in unseren Katalogen oder im vorliegenden Handbuch enthaltenen Informationen und Abbildungen abweichen, ohne dass dadurch die Sicherheit und die entsprechenden Informationen beeinträchtigt werden.

3. SICHERHEITSINFORMATIONEN

3.1 WICHTIGE HINWEISE

 **Das "Bedienungsanleitungshandbuch" ist vor dem Einschalten, dem Gebrauch, der Wartung, der ordentlichen Wartung und jeglichen Eingriffen an der Maschine aufmerksam zu lesen.**

Alle im vorliegenden Handbuch und den Handbüchern der Batterie und des Batterieladegeräts enthaltenen Anweisungen sind strikt zu befolgen (insbesondere die Achtungs- und Gefahrhinweise).

Der Hersteller haftet nicht für Personen- und/oder Sachschäden, die auf das Nichtbeachten der o.g. Vorschriften zurückzuführen sind.

⚠ Diese Maschine darf ausschließlich mit einer Sicherheitskleinspannung, die der am Typenschild angegebenen Kennzeichnung entspricht, gespeist werden.

⚠ Vor dem Gebrauch der Maschine ist sicherzustellen, dass alle Bauteile korrekt positioniert sind.

⚠ Die Maschine darf nur von Personen verwendet werden, die bezüglich des Gebrauchs derselben ausgebildet wurden, die zum Bedienen der Maschine fähig sind, und die ausdrücklich mit dem Gebrauch der Maschine beauftragt wurden. Zum Verhindern eines nicht autorisierten Gebrauchs der Maschine ist dieselbe mit gezogener Standbremse und mit gezogenem Zündschlüssel an einem Ort abzustellen, der Unbefugten nicht zugänglich ist.

⚠ – Dieses Gerät ist nicht dafür bestimmt durch Personen (einschließlich Kinder) mit eingeschränkten physischen, sensorischen oder geistigen Fähigkeiten mangels Erfahrung und/oder mangels Wissen benutzt zu werden.

– Kinder sollen beaufsichtigt werden, um sicherzustellen, dass sie nicht mit dem Gerät spielen.

⚠ Die Maschine darf nicht für einen anderen als den ausdrücklich vorgesehenen Zweck eingesetzt werden. Bei dem Gebrauch der Maschine ist der je-

weilige Gebäudetyp zu berücksichtigen und es sind die dort geltenden Sicherheitsbedingungen strikt zu beachten.

⚠ Die Maschine nicht an schlecht beleuchteten Orten, in explosionsgefährdeter Umgebung, in Anwesenheit von gesundheitsschädlichem Schmutz (Staub, Gas, usw.), auf Straßen oder öffentlichen Wegen sowie im Freien im Allgemeinen verwenden.

⚠ Die Maschine wurde für den Einsatz bei einer Umgebungstemperatur zwischen +4°C und +35°C entwickelt; bei Nichtgebrauch ist die Maschine in einer trockenen, nicht korrosiven Umgebung bei einer Temperatur zwischen +10°C und +50°C abzustellen. Die für den Betrieb und die Lagerung der Maschine zulässige Feuchtigkeit liegt zwischen 30% und 95%.

⚠ **Keine brennbaren oder explosiven Flüssigkeiten, Gase, Trockenpulver, Säuren und Lösemittel (z.B. Lösemittel zum Verdünnen von Lack, Azeton, usw.) oder Benzin, Öl, Treibstoff, usw. ansaugen, auch wenn diese verdünnt sind; keine brennenden oder glühenden Gegenstände ansaugen.**

⚠ Die Maschine nicht auf einem Gefälle über 2% oder auf Rampen mit einem Gefälle über 2% einsetzen; bei kleineren Gefällen darf die Maschine nicht quer zum Gefälle eingesetzt werden, ist immer vorsichtig zu manövrieren und nicht zu wenden. Beim Transport (**Max. Transportbereich Steigung 10%**) auf Rampen oder stärkeren Gefällen ist höchste Aufmerksamkeit erforderlich, um ein Umkippen sowie eine unkontrollierte Beschleunigung zu vermeiden. Immer die niedrigste Geschwindigkeit einstellen! Rampen und Gefälle ausschließlich mit hochgefahrenen Bürsten und Squeegees befahren.

⚠ Die Maschine niemals an Gefällen parken.

⚠ Die Maschine darf auf keinen Fall bei steckendem Schlüssel und an das Stromnetz angeschlossenem Netzstecker unbeaufsichtigt gelassen werden. Vor dem Verlassen der Maschine ist der Netzstecker und der Schlüssel zu ziehen und es sind geeignete Maßnahmen zu treffen, um zu vermeiden, dass die Maschine sich in Bewegung setzt.

⚠ Beim Gebrauch der Maschine ist auf in der Einsatzumgebung anwesende Drittpersonen, insbesondere Kinder, zu achten.

⚠ Die Maschine nicht zum Transportieren von Personen und/oder Gegenständen oder zum Schleppen von Gegenständen verwenden. Die Maschine nicht schleppen.

⚠ Die Maschine nicht als Ablage für Gegenstände verwenden.

Die Belüftungs- und Kühlöffnungen nicht bedecken oder verstopfen.

⚠ Die Sicherheitsvorrichtungen nicht entfernen, abändern oder umgehen.

⚠ Immer die für die Sicherheit des Bedieners erforderliche persönliche Schutzausrüstung verwenden: Schürze oder Schutzanzug, rutschfestes wasserdich-

tes Schuhwerk, Gummihandschuhe, Schutzbrille und Gehörschutz, Staubschutzmaske. Vor Arbeitsbeginn sind Armbänder, Ketten, Uhren, Krawatten und andere Gegenstände abzulegen, die eine potentielle Gefährdung darstellen und zu schweren Unfällen führen können.

⚠ Nicht mit den Händen zwischen die sich bewegenden Maschinenteile greifen.

☞ Keine anderen als die vorgesehenen Reinigungsmittel verwenden und die in den jeweiligen Sicherheitsblättern enthaltenen Vorsichtsmassnahmen und Vorschriften beachten. Wir empfehlen, die Reinigungsmittel an einem Kindern unzugänglichen Ort aufzubewahren. Bei Kontakt mit den Augen sind die Augen sofort gründlich mit Wasser zu spülen. Bei Verschlucken der Reinigungslösung ist sofort ein Arzt aufzusuchen.

Sicherstellen, dass die Steckdosen für die Stromversorgung des Batterieladegeräts an eine geeignete Erdungsanlage angeschlossen sind und durch Thermoschutzschalter und Differentialschalter abgesichert sind.

📖 Wenn die Maschine mit Batterien ausgerüstet wird, ist darauf zu achten, dass die an der Instrumententafel angebrachte Entladungsanzeige korrekt eingestellt ist. Den zuständigen Vertragshändler kontaktieren oder den spezifischen Abschnitt des Handbuchs nachschlagen.

⚠ Die Anleitungen des Batterieherstellers sind strikt zu befolgen und die anwendbaren Gesetze sind zu befolgen. Die Batterien immer sauber und trocken halten, um Kriechstrom zu vermeiden. Die Batterien vor Verschmutzungen, wie zum Beispiel Metallstaub, schützen.

📖 Keine Werkzeuge auf die Batterien legen: Kurzschluss- und Explosionsgefahr.

📖 Bei der Verwendung von Batteriesäure sind die entsprechenden Sicherheitsvorschriften strikt zu befolgen. In Anwesenheit von Magnetfeldern sind die Auswirkungen auf die Kontrollelektronik zu überprüfen. Die Maschine auf keinen Fall mit Wasserstrahl reinigen.

☞ Die aufgenommenen Flüssigkeiten enthalten Reinigungsmittel, Desinfektionsmittel, Wasser sowie organisches und anorganisches Material, das während der Arbeitsphasen gelöst wurde: Daher müssen diese Flüssigkeiten gemäß den anwendbaren Gesetzen entsorgt werden.

⚠ Bei Defekten und/oder Betriebsstörungen ist die Maschine sofort abzustellen (von dem Stromnetz oder den Batterien trennen). Nicht versuchen, die Maschine selbst zu reparieren, sondern ein technisches Kundendienstcenter des Herstellers kontaktieren.

📖 Alle Zubehörwartungs- und Ersetzungsarbeiten müssen in gut beleuchteter Umgebung durchgeführt werden, nachdem die Maschine durch Trennen des Batterieverbinders von der Stromversorgung getrennt wird.

☞ Alle Eingriffe an der elektrischen Anlage sowie alle Wartungs- und Reparatureingriffe (insbesondere die nicht ausdrücklich im vorliegenden Handbuch beschriebenen Eingriffe) müssen in autorisierten Kundendienstcentern oder durch technisches Personal mit Erfahrung auf dem Sektor unter Beachtung der anwendbaren Sicherheitsvorschriften durchgeführt werden.

☞ Es ist ausschließlich der Einsatz von Originalersatzteilen zugelassen, das einzig und allein vom Hersteller zu beziehen ist, denn nur Originalersatzteile gewährleisten einen einwandfreien und sicheren Betrieb der Maschine. Keine aus anderen Maschinen ausgebauten Teile oder andere Ersatzteilkits verwenden.

☞ Vor jedem Gebrauch ist die Maschine zu überprüfen und insbesondere ist zu kontrollieren, dass das Batterieladekabel und der Steckverbinder in einwandfreiem Zustand sind, damit eine sichere Arbeit gewährleistet werden kann. Wenn diese Teile nicht in einwandfreiem Zustand sein sollten, darf die Maschine auf keinen Fall vor der Reparatur des defekten Teiles durch einen zugelassenen Fachmann in Betrieb gesetzt werden.

☞ Beim Austreten von Schaum oder Flüssigkeiten ist der Saugmotor sofort abzustellen

☞ Die Maschine nicht auf Textilböden, wie Teppichen, Teppichboden, usw. verwenden.

Der Gebrauch von Wachs oder Schaum bildenden Reinigungsmitteln sowie Leckagen an den Schläuchen und Rohren kann zu schweren Betriebsstörungen der Maschine sowie zum Verstopfen der Leitungen führen.

3.2 LÄRM UND ERSCHÜTTERUNGEN

Geräusch- und Vibrationsdaten auf Seite 112.

4. HANDLINGS-INFORMATIONEN

4.1 HEBEN UND TRANSPORT DER VERPAKKUNG

⚠ Während des Hebens und des Transports ist sicherzustellen, dass die verpackte Maschine sicher verankert wurde, damit sie nicht umkippen oder abstürzen kann.

Beim Laden/Abladen der Maschine auf/von Fahrzeugen ist für eine geeignete Beleuchtung zu sorgen.

Beim Handling der verpackten Maschine sind geeignete Mittel einzusetzen; dabei ist darauf zu achten, dass die Verpackung keinen Stößen ausgesetzt und nicht beschädigt wird. Die verpackte Maschine nicht auf den Kopf stellen und sie sanft auf den Boden absetzen.

☞ Diese Anweisungen gelten auch für die Batterien und das Batterieladegerät.

4.2 KONTROLLE BEI DER LIEFERUNG

☞ Bei der Lieferung der Ware (Maschine, Batterien, Batterieladegerät) durch den Spediteur ist zu kon-

trollieren, dass die Verpackung und deren Inhalt keine Beschädigungen aufweisen. Falls der Verpackungsinhalt beschädigt sein sollte, ist der Spediteur diesbezüglich zu unterrichten und es ist schriftliche eine Schadensersatzforderung niederzulegen, bevor die Ware angenommen wird (auf dem Lieferschein "unter Vorbehalt" ankreuzen).

4.3 AUSPACKEN

△ Es ist Schutzkleidung anzuziehen und es sind geeignete Werkzeuge zu verwenden, um die Unfallgefahr auf ein Minimum zu reduzieren.

Beim Auspacken der Maschine ist folgendermaßen vorzugehen:

In Karton verpackte Maschine:

- Die Kunststoffumreifungen mit einer Schere oder Schlagzange durchtrennen.
- Den Karton hochziehen und entfernen.
- Die Beutel aus dem Innenraum nehmen und deren Inhalt überprüfen (Gebrauchs- und Wartungshandbuch, Steckverbinder für Anschluss an das Batterieladegerät).
- Die Metallbügel oder Kunststoffumreifungsbänder entfernen, die die Maschine an der Palette befestigen.
- Die Bürsten und Squeegees aus der Verpackung nehmen.
- Die Maschine nach hinten von der Palette schieben, wozu eine gut an der Palette und am Boden befestigte geeignete Ebene zu verwenden ist.

In Holzverschlag verpackte Maschine:

- Alle Holzwände von der Palette lösen, wobei mit dem oberen Teil begonnen wird.
 - Die Schutzfolie von der Maschine entfernen.
 - Die Metallbügel und Kunststoffumreifungen entfernen, die die Maschine an der Palette befestigen.
 - Die Bürsten und Squeegees aus der Verpackung nehmen.
 - Die Maschine nach hinten von der Palette schieben, wozu eine gut an der Palette und am Boden befestigte geeignete Ebene zu verwenden ist.
- Unter Anwendung der gleichen Vorsichtsmaßnahmen wird das als Optional gelieferte Batterieladegerät (an den speziellen Griffen von oben aus der Verpackung herausziehen) und die Optional-Batterie aus der jeweiligen Verpackung genommen.
- Nachdem das gesamte Verpackungsmaterial entfernt wurde, können die Zubehörteile und Batterien gemäß den im spezifischen Abschnitt enthaltenen Anleitungen montiert werden.
- Es wird empfohlen, alle Verpackungselemente aufzubewahren, da sie zum Schützen der Maschine und des Zubehörs bei einem weiteren Transport an einen anderen Ort oder zu einem autorisierten Kundendienstcenter verwendet werden können. Andernfalls sind beim Entsorgen des Verpackungsmaterials die anwendbaren Gesetze zu befolgen.

4.4 LÖSEN DER ELEKTROMECHANISCHEN BREMSE

△ **Wenn die Maschine keine Batterien enthält (oder ausgeschaltet ist), ist sie gebremst.**

Um die elektromechanische Bremse zu lösen, muss man auf den Fahrmotor, welcher am Vorderrad (Foto M1 - 2) angebracht ist, auf folgende Weise einwirken:

- Den Stift (Foto M2 - 2) und den Entsperrungshebel (Foto M2 - 1) in die Entsperrungsgabel der elektromechanischen Bremse einschrauben (Foto M1 - 1).
- Den Stift nach außen ziehen (Foto M3)
- den Entsperrungshebel in Richtung des Motors drehen (Foto M4)
- den Hebel auf dem Motor blockieren, sodass die Gabel nach außen gerichtet bleibt (Foto M5).

Die elektromechanische Bremse ist jetzt gelöst, und die Maschine kann bewegt werden.

Nachdem die Maschine bewegt wurde, muss der Eingriff in umgekehrter Reihenfolge wiederholt werden und die Gabel zurück in die Betriebsposition gebracht werden (Foto M1 - 1). Nehmen Sie den Stift und den Hebel ab.

△ **ACHTUNG: Bevor Sie die Maschine verwenden, vergewissern Sie sich, dass die Gabel in der Betriebsposition ist (Foto M1 - 1).**

4.5 HEBEN UND TRANSPORT: MASCHINE, BATTERIE UND BATTERIELADEGERÄT

△ Die Maschine nicht mit einem Hubwagen heben, da der Rahmen nicht mit Hubpunkten ausgerüstet ist, an die die Gabeln angelegt werden könnten, und folglich kein direktes Heben möglich ist.

Vor der Vorbereitung der Verpackung und des Transports ist es erforderlich:

- Den Flüssigkeitssammelbehälter und den Reinigungsbehälter entleeren.
- Die Squeegees und die Bürsten oder Haltescheiben abbauen.
- Die Batterien trennen und entfernen.

Die Maschine mittels einer geeigneten Ebene auf die Originalpalette (oder eine andere, dem Maschinengewicht und den Maschinenabmessungen entsprechenden Unterlage) schieben.

Die Maschine und den Squeegee mit Metallbügel oder anderen dem Gewicht der Elemente entsprechenden Vorrichtungen fest an der Palette verankern. Die Palette mit der Maschine heben und auf das Transportmittel laden.

Die Maschine und die Palette mit Seilen sicher im Transportmittel befestigen.

Wenn man über private Transportmittel mit Laderampen verfügt, kann man die Maschine auch direkt ohne Palette auf die Ladefläche des Transportmittels schieben. Dabei ist jedoch darauf zu achten, dass die Maschine und alle Komponenten während des Trans-

ports vor Stößen, Feuchtigkeit, Erschütterungen und plötzliche Bewegungen geschützt sind.

Die Batteriekästen sind mit Bohrungen versehen, an denen die für das Handling erforderlichen Werkzeuge angebracht werden können.

☞ Zum Heben oder Einsetzen der Batterie (in das entsprechende Fach der Maschine) sind ausschließlich Fachpersonal und für den jeweiligen Eingriff geeignete Mittel einzusetzen (Seile, Transportösen, usw.), die für das Gewicht der zu hebenden Teile geeignet sind. Beim Transport sind die gleichen Vorsichtsmaßnahmen zu treffen und die gleichen Anleitungen zu befolgen, die für den Transport der Maschine beschrieben wurden. Zusätzlich sind die Anleitungen im spezifischen Handbuch des Herstellers zu beachten.

Das Batterieladegerät kann sowohl vertikal als horizontal auf den Unterlagen transportiert werden, mit denen es ausgestattet ist. Dabei sind die gleichen Anleitungen zu befolgen, die für den Transport der Maschine beschrieben wurden. Zusätzlich sind die Anleitungen im spezifischen Handbuch des Herstellers zu beachten.

5. TECHNISCHE INFORMATIONEN

5.1 ALLGEMEINE BESCHREIBUNG

5.1.1 MASCHINE

Die wichtigsten technischen Eigenschaften der Maschine können folgendermaßen zusammengefasst werden:

- Die spezielle Form des Squeegees, der Luftfluss und die Gummiblätter gewährleisten das perfekte Trocknen auch auf gefliesten Böden. Die besondere, ausgeglichene Form des Maschinenrahmens und der Squeegee-Halterung tragen dazu bei, dass in den Kurven auch bei einem Squeegee mit reduzierten Abmessungen keine Wasserspuren auf dem Boden hinterlassen werden.
- Optimale Gewichtverteilung und Abmessungen, auch dank dem hohen Gewicht der Bürstenplatte und der sich in der Maschinenmitte befindenden Batterien.
- Ein großes Gewicht lastet auf den Bürsten, die daher wirksam auf den Boden einwirken können.

Der Druck wird durch das Eigengewicht der Platte gewährleistet, es sind keine Federn oder andere Vorrichtungen vorhanden, die zu Störungen und Ungenauigkeiten führen können. Das Gewicht ist schwebend, echt, eine Platte aus Schiffstahlblech zu 15 mm.

- Großes Wasservolumen der Behälter, was eine Reduzierung der Ausfallzeiten gewährleistet, da die Maschine seltener mit Wasser befüllt und seltener entleert werden muss. Keine technisch empfindliche und schlecht zu reinigende biegsame Membran.
- Im Schmutzwassertank verbleiben immer einige

Liter Flüssigkeit, damit sich der eventuell entstandene Schaum setzen kann. Das Traktionssystem ist dem Maschinengewicht angepasst und gewährleistet Wendigkeit und Manövrierbarkeit beim Fahren.

- Robuste Bauweise. Der Rahmen und der Squeegee bestehen aus aluminium und extrastarkem Blech, Stärke 6 mm, 8 mm, 10 mm bis 20 mm. Das Blech wird mittels Laser geschnitten und geschweißt. Die Bürstenplatte besteht aus 15 mm starkem Schiffsblech und wird einer Oberflächenbehandlung unterzogen, die das Blech und die Lackierung für viele tausend Stunden im Salznebel schützt. Die Schrauben bestehen zu 100% aus Edelstahl. Die Behälter (Karosserie) bestehen aus stoßfestem Polyäthylen Stärke 7-8 mm. Alles ist einfach und widerstandsfähig ohne unnötige Komplikationen.
- Das Batteriefach kann besonders leistungsfähige Batterien aufnehmen, was eine große Arbeitsautonomie garantiert.
- Die Unterbringung des Saugmotors in einem inneren Bereich der Maschine gewährleistet einen besonders leisen Betrieb.
- Der Sammelbehälter ist besonders leicht zu reinigen, denn er weist keine der charakteristischen Ecken und Winkel auf, die bei tiefer gelegenen Sammelbehältern vorhanden sind.

5.1.2 BATTERIE

Unabhängig von dem Bautyp wird die Leistung einer Batterie mit einer immer auf die Entladezeit bezogenen Kapazität angegeben. Ein weiterer wichtiger Wert ist die Anzahl der möglichen Entladungen. Die Kapazität wird im Ampere pro Stunde (Ah) ausgedrückt, während der Entladezeitraum im allgemeinen in 20 Stunden (C20 oder 20h oder nicht spezifisch ausgedrückt) oder 5 Stunden (C5 oder 5h) ausgedrückt wird. Die Entlade-/Ladezyklen zeigen an, wie oft die Batterie dem Laden unter den besten Umständen stand hält, und stellen daher einen Anhaltspunkt für die Nutzdauer einer Batterie bei Einhalten aller entsprechenden Vorschriften dar.

Folglich variiert die Kapazität einer Batterie auf der Basis des mehr oder weniger schnellen Verbrauchs der in ihr enthaltenen Energie (Strom). Daher variieren die in C5 oder C20 ausgedrückten Kapazitätswerte derart stark. Es ist von grundlegender Bedeutung diese Faktoren zu berücksichtigen, um einen korrekten Vergleich zwischen den auf dem Markt verfügbaren Produkten und unserem Angebot anzustellen.

Diese Maschine kann mit zwei unterschiedlichen Batterietypen ausgerüstet werden, die sich bezüglich der Bauweise und Eigenschaften unterscheiden.

- Pb-Säure-Batterie mit gepanzerten Rohrmodulen: Erfordern eine regelmäßige Kontrolle des Elektrolytenstands jeden Elements!

⚠ Wenn ein Element nicht durch die Säurelösung bedeckt ist, oxidiert es in 24 Stunden und die Leistung dieses Elements wird definitiv kompromittiert.

⚠ Es ist Bezug auf das Batteriehandbuch zu nehmen, um Sachschäden und wirtschaftliche Schäden zu vermeiden.

🔍 Gel-Modulbatterie: Dieser Batterietyp ist wartungsfrei, benötigt keine besonderen Räumlichkeiten zum Aufladen (denn es werden keine schädlichen Gase abgegeben) und wird daher von uns empfohlen.

⚠ Es kann auf keinen Fall davon ausgegangen werden, dass Batterien und Batterieladegeräte mit den gleichen Eigenschaften der von uns angebotenen Batterien und Ladegeräte gleiche Resultate gewährleisten. Nur eine perfekte Kompatibilität zwischen diesen Elementen (Pb-Säure-Batterien, Gel-Batterien und Batterieladegerät) gewährleistet erstklassige Leistungen, lange Lebensdauer, Sicherheit und Wirtschaftlichkeit.

5.1.2 BATTERIELADEGERÄT

Dieses Hochfrequenz-Batterieladegerät gewährleistet ein optimales Laden der Batterie und verlängert deren Autonomie und Lebensdauer und stellt dank der Möglichkeit der Konfiguration, eine äußerst vielseitige Lösung dar, weil die Anzahl der erforderlichen Ladegeräte reduziert werden kann. Das gleiche Batterieladegerät kann denn auch sowohl für Pb-Säure-Batterien als für Gel-Batterien eingesetzt werden.

⚠ Es kann auf keinen Fall davon ausgegangen werden, dass Batterien und Batterieladegeräte mit den gleichen Eigenschaften der von uns angebotenen Batterien und Ladegeräte gleiche Resultate gewährleisten. Nur eine perfekte Kompatibilität zwischen diesen Elementen (Pb-Säure-Batterien, Gel-Batterien und Batterieladegerät) gewährleistet erstklassige Leistungen, lange Lebensdauer, Sicherheit und Wirtschaftlichkeit.

5.2 STRUKTUR UND FUNKTIONEN

5.2.1 MASCHINE

FOTO A

- 1 Schwarzwassersammelbehälter
- 2 Fahrersitz
- 3 Reinigungslösungsbehälter
- 4 Hinterrad
- 5 Stoßstange-Rad
- 6 Spritzschutz
- 7 Antriebsmotoren Vorderrad
- 8 Gaspedal
- 9 Abteilung für elektrische Bestandteile
- 10 Lenkrad steuert

FOTO B

- 1 Halterung für Schwarzwasserablassschlauch

- 2 Stopfen für Ablassschlauch Schwarzwasserbehälter
- 3 Schwarzwasserablassschlauch
- 4 Befüllstopfen Reinigungslösungsbehälter
- 5 Saugrohr
- 6 Hinteres Fach, Schwimmerzugang und Sammelschlauchanschluss
- 7 Blinker

FOTO C

- 1 Öffnung der Abdeckung zur Inspektion
- 2 Antischaumgerät

FOTO D

- 1 Blinker
- 2 Saugrohrsitz
- 3 Schwimmer
- 4 Hinteres Fach, Schwimmerzugang und Sammelschlauchanschluss

FOTO E

- 1 Batteriebuchse
- 2 ReinigungsLösungsdosierhebel

FOTO F

- 1 Saugmotorschalter
- 2 Wählschalter Heben/Absenken Squeegee
- 3 Stundenzähler
- 4 Batterieladezustandsanzeiger
- 5 Thermischer Sicherungsautomat Bürstenmotor
- 6 Wählschalter Heben/Absenken Bürstengruppe.
- 7 Bürstenmotorschalter
- 8 Vorwärts-/Rückwärtsgangschalter
- 9 Elektrisches Horn
- 10 Schlüsselschalter
- 11 Thermischer Sicherungsautomat Heben/Absenken Bürstengruppe.
- 12 Geschwindigkeitsanpassung potentiometer
- 13 Thermischer Sicherungsautomat Heben/Absenken Squeegee
- 14 Bedienungsfeld-Schutz-Sicherung
- 15 Notbremse
- 16 ReinigungsLösungswarnlicht

FOTO G

- 1 Saugfuss Stoßstange-Rad
- 2 Druckeinstellschraube Saugfuss
- 3 Schnellbefestigungsschraube für saugfuss
- 4 Knopf der Öffnung des Kassetten
- 5 Kastenabdeckung
- 6 Einstellschraube für die saugfussneigung
- 7 Rändelmutter für sauglippeausbau
- 8 Druckeinstellrad
- 9 Saugrohr

FOTO H

- 1 ReinigungsLösungsfilter.

2 Ablasshahn Reinigungslösungsbehälter

FOTO I

- 1 Saugmotor
- 2 Batterie

FOTO L

- 1 LED zur Diagnosemeldung von Störfällen

FOTO M1

- 1 Entsperrungsgabel der elektromechanischen Bremse

FOTO M2

- 1 Entsperrungshebel
- 2 Stift

FOTO M3 - M4 - M5

Entsperrungsmechanismus der elektromechanischen Bremse

5.2.2 BATTERIE

Die eventuell gelieferten Pb-Säure-Batterien (wenn nicht trocken zu laden) oder Gel-Batterien sind installationsbereit:

Rote Farbe - Positiver Pol

5.2.3 BATTERIELADEGERÄT

Wenn geliefert, ist Bezug auf das entsprechende Handbuch zu nehmen.

5.4 ZUBEHÖR

Wer Ihnen die Maschine geliefert hat, kann Sie detailliert bezüglich des kompletten Angebots an Zubehörteilen wie Bürsten, Haltescheiben, Scheiben, usw. informieren.

6. INSTALLATIONSINFORMATIONEN

6.1 VORBEREITUNG DER BATTERIE

⚠ Die technischen Eigenschaften der verwendeten Batterien müssen mit den im Abschnitt "Technische Informationen" angegebenen Eigenschaften übereinstimmen. Der Einsatz von nicht den Vorschriften entsprechenden Batterien kann zu schweren Maschinenschäden führen und ein häufigeres Aufladen erforderlich machen.

🔧 Während der Installation oder der Wartung der Batterien hat der Bediener geeignete Schutzausrüstungen zu verwenden, um Unfälle zu vermeiden. Nicht in der Nähe von offenem Feuer arbeiten, die Batteriepole nicht kurzschließen, keinen Funken Schlag erzeugen und nicht rauchen.

Die Batterien werden normalerweise mit Säure befüllt geliefert (Pb-Säure-Batterien) und sind einsatzbereit. Es sind jedoch auf jeden Fall die in dem der Batterie beigegebenen Handbuch enthaltenen Anweisungen und Vorschriften bezüglich der Sicherheit und des Gebrauchs zu befolgen.

6.2 INSTALLATION UND ANSCHLUSS DER BATTERIE

⚠ Diese Eingriffe müssen von Fachmännern durchgeführt werden.

Den Anderson-Verbinder des Batteriekabels vom Anderson-Verbinder des Maschinenkabels trennen. Die Kabel immer in die Hand nehmen und niemals an ihnen ziehen.

🔧 **Das Batteriekabel an der Batterie befestigen, indem die Klemmen an die mit dem gleichen Symbol gekennzeichneten Pole angeschlossen werden (rotes Kabel "+", schwarzes Kabel "-")! Ein eventueller Kurzschluss der Batterie kann zu Explosionen führen!**

Sicherstellen, dass alle Bedienelemente auf "0" oder auf "Aus" stehen, und den Batterieverbinder dann mit dem Maschinenverbinder verbinden

⚠ Das Batteriefach schließen und dabei aufpassen, dass kein Kabel gequetscht wird.

6.3 VORBEREITUNG DER MASCHINE

⚠ Bevor mit der Arbeit begonnen wird sind rutschfeste Schuhe, Handschuhe und alle anderen vom Hersteller der verwendeten Reinigungslösung angegebenen oder von der Arbeitsumgebung geforderten persönlichen Schutzausrüstungen anzuwenden.

🔧 Vor Arbeitsbeginn sind folgende Eingriffe vorzunehmen. Für eine detaillierte Beschreibung dieser Phasen ist Bezug auf die entsprechenden Abschnitte zu nehmen:

Den Ladestand der Batterie überprüfen und die Batterie falls erforderlich laden.

Die Bürsten oder Haltescheiben (mit Schleifscheiben) des für die zu bearbeitende Oberfläche und die durchzuführende Arbeit geeigneten Typs installieren Den Squeegee montieren und überprüfen, dass er gut befestigt und an das Saugrohr angeschlossen ist und dass die Trocknungsblätter nicht zu stark abgenutzt sind Kontrollieren, dass der Sammelbehälter leer ist und gegebenenfalls vollständig entleeren.

Das Bedienelement zum Freisetzen der Reinigungslösung kontrollieren und komplett schließen

Den Lösungsbehälter über die früher Öffnung mit reinem Wasser und angemessen konzentrierten nicht schaubildenden Reinigungsmittel befüllen. Zwischen Stopfen und Flüssigkeitspegel sollte ein Abstand von 7 cm liegen.

🔧 Zum Vermeiden von Gefahren sollte man sich mit den Bewegungen der Maschine vertraut machen, indem Proben auf einer großen hindernisfreien Fläche durchgeführt werden.

Für beste Resultate hinsichtlich Reinigung und Lebensdauer des Geräts empfehlen wir einige einfache, doch wichtige Verfahren:

- Den Arbeitsbereich begutachten und eventuelle Hindernisse entfernen. Wenn die zu reinigende Fläche sehr groß ist, ist sie in aneinanderliegende, par-

allel zueinander verlaufende rechteckige Flächen zu unterteilen.

- Eine geradlinige Arbeitsspur wählen und die Arbeit in dem am entferntesten gelegenen Bereich beginnen, damit man nicht über bereits gereinigte Bereiche fahren muss.

7 ANWENDUNGSGENERELLE INFORMATIONEN

7.1 LADEN DER BATTERIEN

Das Batterieladegerät wie im spezifischen Abschnitt beschrieben vorbereiten und überprüfen.

Den Batterieverbinder vom Leistungsverbinder der Maschine trennen (der mit Greifteilen) und an den Verbinder des Batterieladegeräts und Batterie anschließen.

⚠ Das Batterieladegerät nicht an den Verbinder der Hauptverkabelung der Scheuersaugmaschine anschließen.

Die Verbinder mit den Händen festhalten, nicht an den Kabeln ziehen.

Wenn die Maschine mit **Pb-Säure-Batterien** ausgestattet ist, sind die Batterien an einem gut belüfteten Ort zu laden, wobei der obere Deckel angehoben und die Batteriestopfen geöffnet werden müssen.

📖 Die im Gebrauchs- und Sicherheitshandbuch des Batterieherstellers enthaltenen Anleitungen befolgen (siehe Abschnitt "Batteriewartung").

Wenn die Maschine mit **Gel-Batterien** (wartungsfrei) ausgerüstet ist, sind die untenstehenden Anleitungen zu befolgen.

Regelmäßiger Gebrauch der Maschine:

Die Batterien immer an das Batterieladegerät angeschlossen lassen, wenn die Maschine nicht verwendet wird.

Wenn die Maschine über einen längeren Zeitraum nicht verwendet wird:

Die Batterie in der Nacht nach dem letzten Gebrauch der Maschine laden und sie dann vom Batterieladegerät trennen.

Die Batterie in der Nacht vor dem erneuten Gebrauch der Maschine laden.

Die Batterien sollten nicht unvollständig zwischen verschiedenen Arbeitsphasen geladen werden.

Nach dem Laden das Batterieladegerät ausschalten und den Verbinder von den Batterien trennen.

Wenn die Maschine mit Pb-Säure-Batterien ausgestattet ist, ist die Dichte der die Elemente bedeckenden Flüssigkeit regelmäßig mit dem Dichtemesser zu überprüfen: Wenn ein oder mehrere Elemente entladen und die anderen Elemente geladen sein sollten, ist die Batterie beschädigt und muss ersetzt oder repariert werden (siehe Anleitungen im Batteriehandbuch).

Die Stopfen der Elemente schließen und den oberen Deckel absenken.

Die Verbinder mit den Händen festhalten und nicht

an den Kabeln ziehen.

Die Steckverbinder der Maschine wieder anschließen.

7.2 EINBAU, AUSBAU UND EINSTELLUNG DER SQUEEGEES UND DER SPRITZSCHUTZ-VORRICHTUNGEN

Der Squeegee ist das wichtigste Element für ein perfektes Trocknen.

7.2.1 EINSETZEN DES SQUEEGEES

Senken Sie das Hebesystem ab, damit Sie während der Verbindungsphase nicht den Rumpf der Maschine angehoben lassen müssen.

Lockern Sie die Befestigungsknäufe des Squeegees (Foto G - 3).

Verankern Sie die Öffnungen im Rumpf des Squeegees in dem Bügel der schwingenden Halterung. Schrauben Sie die Befestigungsknäufe auf der Halterung fest (Foto G - 3), um den Squeegee zu blockieren. Fügen Sie den Saugschlauch der Maschine (Foto G - 9) in den Rumpf des Squeegees ein.

7.2.2 ABNEHMEN DES SQUEEGEES

Senken Sie das Hebesystem ab, damit Sie während der Verbindungsphase nicht den Rumpf der Maschine angehoben lassen müssen.

Ziehen Sie den Saugschlauch vom Rumpf des Squeegees ab (Foto G - 9).

Schrauben Sie die Befestigungsknäufe von der Halterung ab (Foto G - 3).

Ziehen Sie den Rumpf des Squeegees nach hinten, um diesen von den Bügeln der schwingenden Halterung zu lösen.

7.2.3 AUSTAUSCH DER GUMMIBLÄTTER DES SQUEEGEES

Entnehmen Sie den Squeegee der Halterung (siehe 7.2.2).

Schrauben Sie die Befestigungsknäufe komplett los (Foto G - 7), entnehmen Sie die Schrauben und die Halterungsleisten aus Metall der Gummiblätter. Entnehmen Sie die Gummiblätter.

Legen Sie die Metallleisten auf das vordere Gummiblatt und stecken Sie die Befestigungsschrauben in die entsprechenden Löcher.

Nähern Sie dem Rumpf des Squeegees zunächst von einer, dann von der anderen Seite das vordere

Gummiblatt mit den Metallleisten und den Schrauben und erfassen Sie die Führungslöcher.

Fügen Sie jetzt das hintere Gummiblatt hinzu, indem Sie noch einmal die Führungslöcher auf die herausstehenden Schrauben schieben.

Befestigen Sie die Leisten mit den Befestigungsknäufen (Foto G - 7), indem Sie an einer Seite anfangen und sich bis zur anderen Seite vorarbeiten. Es ist normal, dass man den hinteren Beschlag erweitern muss, um die Befestigungsschrauben anzubringen,

damit dieser in die richtige Spannung gebracht werden kann, um Falten auf dem Boden zu vermeiden und um somit richtig trocknen zu können.

7.2.4 INSTELLUNG DER SQUEEGEES

Der Schraubknopf auf der Halterung des Squeegees (Foto G – 6) reguliert die Neigung des Squeegees zum Boden.

Die beiden Schrauben an den Seiten (Foto G – 2), die an den Hinterrädern des Squeegees angebracht sind, dienen zur Regulierung des Drucks des Squeegees auf den Boden.

Die perfekte Einstellung sieht vor, dass das hintere Gummiblatt beim Bewegen auf dem Boden schleift, sich in jedem Punkt biegt und mit dem Boden ungefähr einen 45° Winkel bildet.

Während die Maschine arbeitet (sich vorwärtsbewegt), kann man auf die Knäufe und die Schrauben einwirken (Foto G – 6; Foto G – 2), um die Neigung und den Druck des Squeegees zu beeinflussen, damit die Trocknung einheitlich, entlang des gesamten Squeegees erfolgt.

Feuchte Abschnitte weisen auf eine unzulängliche Trocknung hin, wirken Sie auf die Regulierungsknäufe ein, um die Leistung zu optimieren.

7.2.5 EINSETZEN UND ABNAHME DES SPRITZSCHUTZES

Der Spritzschutz ist an der Bürstenplatte mit einem Federverschluss direkt an der Platte befestigt.

Um den Spritzschutz abzunehmen, reicht es aus, den Federverschluss aufzuhaken und den Spritzschutz zu sich hin zu ziehen.

Um den Spritzschutz wieder einzubauen, verankern Sie ihn richtig auf der Bürstenplatte, hängen Sie das starre Ende des Stahlkabels auf der Bürstenplatte und den Federverschluss am anderen Ende der Bürstenplatte ein.

7.3 EINBAU UND AUSBAU DER BÜRSTE

⚠ Niemals ohne perfekt an der Maschine installierten Bürsten oder Haltescheiben oder Schleifscheiben arbeiten.

Einbau:

Sicherstellen, dass die Bürstenplatte hochgefahren ist; andernfalls ist die Platte unter Beachtung der Anleitungen im spezifischen Abschnitt hochzufahren.

Sicherstellen, dass der Zündschlüssel in der Steuertafel auf "0" (Maschine ausgeschaltet) steht.

Die Bürste unter der Waschplatte positionieren und dabei aufpassen, dass der Bürstenkopplungsflansch sich unter dem Anschluss aus Metall der Maschine befindet.

Die Waschplatte absenken und die Bürsten mittels des entsprechenden Schalters in Drehung versetzen: Die Bürste wird automatisch angekuppelt.

Für die Montage der Haltescheibe ist auf die gleiche Weise vorzugehen.

⚠ Die Länge der Bürstenborsten darf nicht unter 1 cm sinken.

⚠ Die Schleifscheibenstärke darf nicht unter 1 cm sinken.

Zu stark abgenutzte Bürsten oder zu dünne Schleifscheiben können die Maschine und den Boden beschädigen.

Regelmäßig den Verschleißzustand dieser Teile überprüfen, bevor die Arbeit aufgenommen wird.

Ausbau oder Ersetzen:

Sicherstellen, dass die Bürstenplatte hochgefahren ist; andernfalls ist die Platte unter Beachtung der Anleitungen im spezifischen Abschnitt hochzufahren.

Sicherstellen, dass der Zündschlüssel in der Steuertafel auf "0" (Maschine ausgeschaltet) steht.

Die Bürste unter der Platte zwischen den Händen halten und in Drehrichtung drehen und dann absenken, um sie von dem Metallanschluss zu befreien.

Für den Ausbau der Haltescheibe ist auf die gleiche Weise vorzugehen.

7.4 BEFÜLLEN UND ENTLEREN DES LÖSUNGSBEHÄLTERS

⚠ Die Temperatur des einzufüllenden Wassers oder Reinigungsmittels darf nicht über 50°C liegen.

⚠ Bei jedem Befüllen des Lösungsbehälters ist der Sammelbehälter immer zu entleeren.

- Den Stopfen im früher Maschinenbereich entfernen
- Einen Abstand von 7 cm zwischen Stopfenmund und Flüssigkeitspegel frei lassen. Den Behälter nicht über dieses Maß füllen!
- Die erforderliche Menge des chemischen Produkts hinzufügen, wobei die vom Hersteller angegebene Konzentration in Prozent (%) zu beachten ist, die sich auf die in der Produktkarte angegebene Kapazität des befüllten Behälters bezieht.
- Ausschließlich für den jeweiligen Bodentyp geeignete Produkte verwenden.

⚠ Die Maschine wurde für den Einsatz mit nicht Schaum bildenden und biologisch abbaubaren spezifischen Reinigungsmitteln entwickelt. Die Verwendung anderer chemischer Produkte, wie z. B. Ätznatron, Oxydantien, Lösemittel oder Kohlenwasserstoffe kann zu einer Beschädigung oder Zerstörung der Maschine führen.

- Die im entsprechenden Abschnitt des Handbuchs und auf dem Reinigungsmittelbehälter angegebenen Sicherheitsvorschriften befolgen.
- Für ein vollständiges Verzeichnis der verfügbaren geeigneten Reinigungsmittel ist der Hersteller der Maschine zu kontaktieren.

⚠ Das Reinigungsmittel immer in den bereits mit

Wasser gefüllten Behälter geben, damit sich kein Schaum bildet.

- Den Wasserschlauch zum Befüllen des Behälters mit Wasser nicht unbeaufsichtigt lassen und vollständig in den Behälter einführen, damit er nicht herausrutschen und empfindliche Maschinenteile nass machen kann.

Den Lösungswassertank zu dränieren:

- Das Ventil gelegt an der Unterseite von der Maschine in hinter öffnen (Foto H - 2) und wartet, bis der Tank vollkommen entleert worden ist.
- Schließen Sie das Abfluß-Ventil.

7.5 ENTLEREN DES SAMMELTANKS

Beim Ablassen des Schmutzwassers sind die Vorschriften des jeweiligen Anwendungslands der Maschine zu befolgen. Der Anwender haftet für das Beachten dieser Gesetze.

Wenn die Reinigungslösung aufgebraucht ist, muss der Sammelbehälter vor dem Befüllen des Reinigungs-lösungsbehälters immer entleert werden.

Im Allgemeinen kann der Sammelbehälter so oft wie gewünscht und auch in den Zwischenphasen des Arbeitszyklus entleert werden.

Das Fassungsvermögen des Sammelbehälters ist größer als das Fassungsvermögen des Reinigungs-lösungsbehälters, weshalb eine potentielle Gefährdung des Saugmotors ausgeschlossen sein sollte. Trotzdem ist zur Sicherheit ein Schwimmer vorhanden, der den Saugmotor anhält, sobald der Schmutzwasserstand zu hoch ist.

 Wenn eine Wasser- oder Schaumleckage unter den Behältern festgestellt wird, ist der Saugmotor sofort abzustellen und der Sammelbehälter zu entleeren.

Entleeren des Sammelbehälters:

Die Maschine an einen zum Ablassen des Schmutzwassers geeigneten Ort fahren, d.h. möglichst in die Nähe eines WC oder eines Abwassergullys (es sind die im jeweiligen Anwendungsland der Maschine geltenden Gesetze zur Entsorgung von Abwasser zu befolgen).

Die Maschine ausschalten und den Zündschlüssel ziehen.

Den Ablassschlauch aus seiner Halterung nehmen, den Schlauch hochhalten und den Verschlussstopfen abschrauben

Den Ablassschlauch zum gewählten Punkt hin absenken.

Der Entleerungsvorgang kann jederzeit unterbrochen werden, indem der Schlauch hochgehalten wird.

Die Schmutzrückstandmenge im Tank überprüfen und den Tankinnenraum gegebenenfalls durch die Inspektionsöffnung waschen, nachdem die Abdeckung der Inspektionsöffnung abgeschraubt wurde.

Den Ablassschlauch mit dem Schraubstopfen ver-

schließen und in die an der Maschinenrückseite angebrachte Halterung hängen.

 Der deckel müssen perfekt geschlossen werden, denn es darf keine Luft austreten, weil es sonst zu einem Unterdruckverlust kommt, was den Trocknungsvorgang beeinträchtigt.

7.6 FAHREN DER MASCHINE

Mit dem Vorwärts-/Rückwärtsganghebel die gewünschte Fahrtrichtung einstellen.

Den Zündschlüssel einsetzen und drehen.

Mit dem rechten Fuß sanft das Gaspedal treten und die Maschine an den Bestimmungsort fahren.

Die Maschine ausschalten und den Zündschlüssel ziehen.

Es besteht die Möglichkeit auch bei der Arbeit mit Fuß auf dem Gaspedal die Fahrtrichtung mit dem Vorwärt-/Rückwärtshelbel zu wechseln.

7.7 ARBEITSWEISE

7.7.1 VORBEREITUNG UND WARNHINWEISE

Die zu bearbeitende Fläche mit geeigneten Geräten, wie Staubsaugern, Kehrmaschinen, usw. von allen festen Rückständen befreien. Wenn diese vorbereitende Reinigung nicht vorgenommen wird, könnte der feste Schmutz den einwandfreien Betrieb der Squeegees und somit das perfekte Trocknen beeinträchtigen. Diese Maschine darf nur durch ausgebildetes Personal gefahren werden.

7.7.2 BEDIENELEMENTE

- Zündschlüssel zum Ein- und Ausschalten der Maschine.
- Fahrtrichtungshelbel zum Einstellen des Vorwärts- oder Rückwärtsgangs.
- Geschwindigkeitsregler zum Einstellen der maximalen Vorschubgeschwindigkeit bei vollständig getretenem Pedal.
- Bürstenschalter zum Einschalten des Bürstentationsmotors.
- Bürstenpositionsschalter zum Absenken (in die Arbeitsposition) oder zum Anheben (in die Ruhe-/Fahrposition) der Bürstengruppe auf/vom Boden.
- Saugschalter zum Einschalten des Saugmotors.
- Squeegee-Positionsschalter zum Absenken (in die Arbeitsposition) oder zum Anheben (in die Ruhe-/Fahrposition) des Squeegees.
- Not-Aus-Schalter zum Unterbrechen/zur Wiederaufnahme aller eingestellten Arbeitsvorgänge.
- Rechtes Vorschubpedal zum Aktivieren der Maschinenbewegung.
- Lösungsflussregulierhelbel zum Einstellen der auf dem Boden gewünschten Lösungsmenge (Maximum nach oben, Minimum nach unten).
- Kontrolle des Batterieladezustands. Die Lampe wird bis zur vollständigen Entladung der Batterie fortschreitend gelöscht. Sobald sich die rote Lampe einschaltet, ist der Bürstenmotor abzu-

stellen, die Reinigungslösungszufuhr zu unterbrechen, die noch nasse Fläche zu trocknen und die Maschine zum Batterieladegerät zu fahren, wo die Batterie geladen wird. Wenn diesen Vorschriften nicht Folge geleistet wird, schaltet die Maschine automatisch den Bürstenmotor aus und es ist nur noch das Fahren der Maschine möglich. Wenn die Maschine auch jetzt noch nicht angehalten wird, werden automatisch alle Funktionen unterbrochen und die Maschine muss von Hand geschoben werden.

⚠ Die Batterien können irreparabel beschädigt werden, wenn die Restladung zu stark absinkt (siehe Batteriehandbuch); die Batterie nicht durch wiederholtes Ein- und Ausschalten des Zündschlüssels oder auf andere Art und Weise über die durch die Sicherheitsvorrichtungen vorgegebenen Grenzwerte hinaus entladen.

⚠ Bei Zweifeln bezüglich einer anormalen Situation, wie zum Beispiel bei reduzierter Maschinenleistung ohne angesprochene Stopp-Sicherheitsvorrichtungen, ist die Maschine sofort anzuhalten und es sind die im Abschnitt Störungssuche und Abhilfe enthaltenen Anleitungen zu befolgen. Ferner ist ein Fachmann mit der Überprüfung der Entladungskontrolle zu beauftragen.

7.7.3 DIREKTES WASCHEN ODER WASCHEN VON NUR LEICHT VERSCHMUTZTEN FLÄCHEN

Waschen und Trocknen in einem einzigen Durchgang.

Die Maschine wie zuvor beschrieben vorbereiten. Den Vorwärtsgang mittels des Fahrtrichtungshebels einstellen.

Den Schlüssel in das Zündschloss stecken und drehen. Den Saugmotor, den Bürstenmotor und die Reinigungslösungsabgabe einschalten.

Die Bürsten und den Squeegee absenken.

Mit dem Einstellhebel der Reinigungslösung die austretende Reinigungslösungsmenge einstellen (unter Berücksichtigung der Fahrgeschwindigkeit). Das Fahrpedal sanft treten und dabei überprüfen, dass alle Systeme funktionieren.

Das Gaspedal bis zum Anschlag treten, um die Arbeitsgeschwindigkeit zu erhöhen.

Die höchste Fahrgeschwindigkeit und die Reinigungslösungsfreigabemenge auf der Basis der geforderten Menge einstellen.

Das Lenkrad wird wie das Lenkrad eines Autos verwendet und die Maschine kann um ihre eigene Achse gefahren werden, wenn das Lenkrad voll eingeschlagen wird.

Während dieser Eingriffe verschiebt sich das hintere Maschinenteil leicht nach außen, die Geschwindigkeit reduzieren, um einen abrupten Richtungswechsel und Prallen gegen die Wand oder andere Gegenstände zu verhindern.

Zur Vermeidung von Beschädigungen der zu be-

arbeitenden Flächen wird der Bürstenmotor ca. 2 Sekunden nach dem Loslassen des Fahrpedals vollautomatisch angehalten.

⚠ Die Maschine nie ohne Reinigungslösung betreiben, da der Boden beschädigt werden könnte.

7.7.4 INDIREKTES WASCHEN ODER WASCHEN VON STARK VERSCHMUTZTEN FLÄCHEN

Waschen und Trocknen in mehreren Durchgängen. Die Maschine wie zuvor beschrieben vorbereiten.

Erster Arbeitsgang:

Den Vorwärtsgang mittels des Fahrtrichtungshebels einstellen.

Den Schlüssel in das Zündschloss stecken und drehen. Den Bürstenmotor und die Reinigungslösungsabgabe einschalten.

Die Bürsten absenken.

Mit dem Einstellhebel der Reinigungslösung die austretende Reinigungslösungsmenge einstellen (unter Berücksichtigung der Fahrgeschwindigkeit). Das Fahrpedal sanft treten und dabei überprüfen, dass die Bürsten und Lösungsabgabe einwandfrei funktionieren.

Das Gaspedal bis zum Anschlag treten, um die Arbeitsgeschwindigkeit zu erhöhen.

Die höchste Fahrgeschwindigkeit und die Reinigungslösungsfreigabemenge auf der Basis der geforderten Menge einstellen.

Das Lenkrad wird wie das Lenkrad eines Autos verwendet und die Maschine kann um ihre eigene Achse gefahren werden, wenn das Lenkrad voll eingeschlagen wird.

⚠ Während dieser Eingriffe verschiebt sich das hintere Maschinenteil leicht nach außen, die Geschwindigkeit reduzieren, um einen abrupten Richtungswechsel und Prallen gegen die Wand oder andere Gegenstände zu verhindern.

Die Reinigungslösung gemäß den Informationen bezüglich des verwendeten Reinigungsmittels auf den Schmutz einwirken lassen.

Zweiter Arbeitsgang:

Wie im vorhergehenden Abschnitt "Direktes Waschen" (7.7.3) beschrieben vorgehen.

Zur Vermeidung von Beschädigungen der zu arbeitenden Flächen wird der Bürstenmotor ca. 2 Sekunden nach dem Loslassen des Fahrpedals vollautomatisch angehalten.

Im Rückwärtsgang wird der Squeegee hochgefahren und der Saugvorgang wird vollautomatisch abgestellt. Nach dem Richtungswechsel (Vorwärtsgang) kehren Squeegee und Saugvorrichtung vollautomatisch wieder in ihren vorherigen

Zustand zurück.

⚠ Die Maschine nie ohne Reinigungslösung betreiben, da der Boden beschädigt werden könnte.

7.7.5 VORGÄNGE NACH DEM WASCHEN

Die Reinigungslösungsversorgung unterbrechen. Das Bürstenaggregat hochfahren und den Bürstenmotor abschalten.

Nachdem eventuelle Wasserspuren auf der Fläche vollständig getrocknet wurden einige Sekunden warten, dann den Squeegee hochfahren und den Saugmotor abstellen.

Die Maschine an einem zum Entleeren der Behälter geeigneten Ort fahren (wie in Abschnitt 7.4 und 7.5 beschrieben).

Die Behälter entleeren und reinigen (siehe Abschnitt 7.4 und 7.5).

Die Maschine mit dem Zündschlüssel ausschalten und den Zündschlüssel ziehen.

Falls erforderlich die Batterie laden (siehe entsprechender Abschnitt).

8. WARTUNGSMITTELE

 Den Schlüssel drehen und aus dem Zündschloss ziehen. Den Batterieverbinder vom Maschinenkabel trennen.

 Die Eingriffe an der elektrischen Anlage wie auch alle Wartungs- und Reparaturarbeiten (insbesondere nicht ausdrücklich im vorliegenden Handbuch beschriebene Arbeiten) nur in autorisierten Kundendienstcentern oder durch auf kompetentes Fachpersonal durchführen lassen, das mit den anwendbaren Sicherheitsvorschriften vertraut ist.

Die regelmäßige Wartung der Maschine unter Beachtung der Anleitungen des Herstellers trägt dazu bei eine bessere Leistung und eine längere Lebensdauer der Maschine zu gewährleisten.

8.1 BEHÄLTER

Die beiden Behälter wie in den entsprechenden Abschnitten beschrieben entleeren.

Den festen Schmutz entfernen, indem die Behälter so lange gefüllt und entleert werden, bis keine Schmutzablagerungen mehr vorhanden sind.

⚠ Über 50°C heißes Wasser, Hochdruckwasserstrahlreiner und starke Wasserspritzer können die Behälter und die Maschine beschädigen.

Die Behälterdeckel geöffnet lassen (nur bei stillstehender Maschine, damit die Behälter trocknen können und keine unangenehmen Gerüche entstehen).

8.2 SAUGROHR

Das Saugrohr vom Squeegee trennen.

Die Tasche entfernen und das Saugrohr von innen vollständig herausziehen.

Jetzt kann das Saugrohr gewaschen und von Verstopfungen befreit werden.

Das Saugrohr wieder in die hintere Tasche in der speziellen Behälterrauhöhlung einsetzen.

Die Tasche mit den Knäufen schließen.

Das Rohr korrekt am Squeegee-Körper anbringen.

8.3 SQUEEGEE

⚠ Den Squeegee nicht mit bloßen Händen anfassen, sondern Handschuhe und alle anderen für den jeweiligen Eingriff erforderlichen Schutzrüstungen anwenden.

Den Squeegee von der Maschine abbauen und mit einem Schwamm oder einer Bürste unter fließendem Wasser reinigen.

Die Wirksamkeit und den Abnutzungsgrad der den Boden berührenden Blätter überprüfen. Die Blätter haben die Aufgabe, den Reinigungslösungs- und Wasserfilm vom Boden zu wischen und den Bereich zu isolieren, um einen maximalen Unterdruck des Saugmotors zu gewährleisten: Auf diese Weise wird ein perfektes Trocknen gewährleistet. Im Laufe der Zeit rundet sich die Kante des Blattes ab und verschleißt, was die Wirksamkeit des Trocknungsvorgangs beeinträchtigt. In diesem Fall sind die Squeegee-Blätter zu ersetzen.

Zum Ersetzen der abgenutzten Wischblätter sind die im entsprechenden Abschnitt enthaltenen Anleitungen zu befolgen. Die Blätter umdrehen, um die anderen scharfen Kanten zu nutzen oder neue Blätter einsetzen.

8.4 ZUBEHÖR

Die Bürsten oder die Haltescheiben abbauen und reinigen.

⚠ Sorgfältig überprüfen, dass keine Fremdkörper, wie Metallteile, Schrauben, Späne, Seile oder ähnliches verklemt sind, damit der Boden und die Maschine nicht beschädigt werden.

Kontrollieren, dass die Bürsten eben sind (Bürsten und Schleifscheiben auf unregelmäßige Abnutzung überprüfen. Den Arbeitswinkel dieser Teile gegebenenfalls einstellen.

Es ist nur vom Hersteller empfohlenes Zubehör zu verwenden; andere Produkte können die Sicherheit beeinträchtigen.

8.5 REINIGUNGSLÖSUNGSFILTER

Sicherstellen, dass der Reinigungslösungsbehälter leer ist.

Den im hinteren und unteren Maschinenbereich angebrachten Lösungsfilter kontrollieren. Gegebenenfalls unter fließendem Wasser reinigen und überprüfen, dass tatsächlich Reinigungslösung auf die Bürsten abgegeben wird.

Den Filter wieder gut festziehen, um Leckagen während der Arbeit zu verhindern.

8.6 MASCHINENKÖRPER

Zur Außenreinigung des Maschinenkörpers ist ein Schwamm oder ein Tuch zu verwenden; gegebenenfalls kann eine weiche Bürste zum Entfernen von hartnäckigem Schmutz verwendet werden. Die stoßfeste Oberfläche der Maschine ist rau, damit bei der

Arbeit entstandene Kratzer nicht sichtbar sind. Diese Lösung trägt jedoch nicht dazu bei, hartnäckige Flecken von der Maschinenoberfläche zu entfernen. Es können auch Dampfreiniger verwendet werden, der Einsatz von Wasserschläuchen oder Wasserstrahlreinigern ist jedoch verboten.

8.7 BATTERIEN

8.7.1 PB-SÄURE

Bei der Durchführung der Wartungseingriffe sind die Anweisungen des Herstellers und alle im Handbuch enthaltenen Anweisungen zu befolgen.

Wenn die Batterieelemente nicht mit der Säurelösung bedeckt sind, kommt es zu einer Oxydation, was die Funktionstüchtigkeit der Batterie definitiv beeinträchtigt. Überlaufende Säure kann zur einer Korrosion der Maschine führen.

Vom Hersteller empfohlene Batterieladegeräte verwenden, die für den zu ladenden Batterietyp geeignet sein müssen. Die Batterien immer in gut belüfteten Räumen laden. Explosionsgefahr!

Der Einsatz von Gel-Batterien oder wartungsfreien Batterien wird empfohlen.

8.7.2 GEL

Bei der Durchführung der Wartungseingriffe sind die Anweisungen des Herstellers und alle im Handbuch enthaltenen Anweisungen zu befolgen.

Nur vom Hersteller empfohlene Batterieladegeräte verwenden.

8.8 REGELMÄSSIGE WARTUNG

Für alle hier beschriebenen Eingriffe ist Bezug auf die detaillierten Anleitungen und Warnhinweise in den entsprechenden Abschnitten dieses Handbuchs zu.

8.9 EMPFOHLENE ERSATZTEILE

Es wird empfohlen, immer ausreichend Verbrauchsmaterial vorrätig zu haben und die ordentlichen und außerordentlichen Wartungseingriffe zu programmieren, um immer die maximale Leistung der Maschine zu erhalten. Das Verzeichnis dieser Ersatzteile fordern Sie bitte bei Ihrem Händler an.

9 BETRIEBSSTEUERUNG

9.1 DIAGNOSTIK FEHLERMELDUNGEN

Unter dem Stirnbrett der Maschine (Foto A – 9) sind die wichtigsten Elektrokomponenten und die Kontrollkarte der Maschinenfunktionen angebracht.

Diese Karte verfügt über ein Selbstdiagnosesystem, das mit einer roten LED (Foto L-1) den korrekten Betrieb oder eine Betriebsstörung anzeigt. Die Blitznummer zeigt eine der in der nachstehenden Liste aufgeführte Fehlermeldung an:

9.2 PROBLEMLÖSUNG

	Wenn notwendig	Nach jeder Verwendung	Wöchentlich	Monatlich
Abnahme und Reinigung des Squeegees		X		
Leerung des Sammelbehälters	X			
Entleerung, Ausspülen oder Desinfektion des Sammelbehälters		X		
Aufladen der Batterie	X	X		
Kontrolle der Flüssigkeitsmenge in den Batterien		X		
Entnahme der Bürsten und Kontrolle ihrer Abnutzung. Vergewissern Sie sich, dass keine Fremdkörper die Bewegung oder die Leistung der Reinigungsorgane beeinträchtigen.		X		
Sichtkontrolle des Allgemeinzustands der Maschine		X		
Vergewissern Sie sich, dass die Schläuche oder Leitungen nicht versperrt oder verstopft sind			X	
Kontrolle der Abnutzung der Saugblätter			X	
Entnahme und Reinigung des Filters der Reinigungslösung			X	
Allgemeine Reinigung der Bürstenplatte, der Halterung und des Squeegees				X
Die Hebe- und Senkbewegung der Bürstenplatte kontrollieren				X
Die Hebe- und Senkbewegungen des Squeegees kontrollieren				X
Schmierung der beweglichen Teile				X
Kontrolle des Öffnungskabels des Hahns der Reinigungslösung				X
Kontrolle der Sicherheitssysteme (Notfallschalter, mechanische oder elektromechanische Bremse, Notfallschalter des Sitzes des Anwenders, usw.)				X
Reinigung der Schläuche mit Entkalkungsmittel				X

Blitzen	Fehlermeldung	Mögliche Ursachen und Lösungen
1	Motor steht beim Anfahren nicht still	Den Betriebsmodus der Bürstenfunktion überprüfen. Ein erhöhter Betriebsstrom von Seiten des Bürstenmotors wurde erfasst.
2	Kontakt des Fernschalters	Wenn Sie den Schlüssel drehen, läuft der Motor. Wenn der Fehler verharrt, ist es möglich eine Beschädigung der Karte. Bitte kontaktieren Sie Kundendienst
3	Die Batteriespannung ist zu niedrig	Die Kontrolle des Netzfenschalters durchzuführen
4	Die Batteriespannung ist zu hoch	Die Batteriespannung ist über der höchsten Spannung möglich oder die beim Kontrolle unterstützten maximale Spannung überschritten hat.
5	Pilotierung des Fernschalters	Die Kontrolle der beim Kontrolle steuerten Fernschalter durchzuführen.
6	Potentiometer unterbrochen	Potentiometer prüfen
7	Temperatur zu hoch	Prüfen Sie die Kopplung zwischen Kontrolle und Basis. Wenn der Fehler anhält, kontaktieren Sie Kundendienst
8	Auslöschung während Betrieb	Schalten Sie bitte den Hauptschalter aus, wenn das Gerät still ist
9	Falsche Programmieren	Einige der Eichwerte sind falsch
10	Falsche Checksum	Die Programmierung wird unterbrochen. Wiederholen.
12	Falsche Erwerbung des Programmieren	Es ist nicht möglich eine Selbsterfassung durchführen
16	Rotorspannung ist zu hoch	Bitte kontaktieren Sie Kundendienst
19	Fehler des Programm-Speichers	Bitte kontaktieren Sie Kundendienst
20	Fehler des Parameterprogramm-Speichers	Bitte kontaktieren Sie Kundendienst
21	Das Gerät ist nicht registriert	Bitte kontaktieren Sie Kundendienst
22	Externer Fehler	Gesperre von einer ausseren Vorrichtung geführt

Mit diesen Meldungen werden die Ursachen einiger Betriebsstörungen angezeigt. Für die zu treffenden Abhilfen ist Bezug auf die untenstehenden spezifischen Abschnitte zu nehmen.

9.2.1 DIE MASCHINE FUNKTIONIERT NICHT

- ☹ Der Schlüssel steckt nicht im Zündschloss oder wurde nicht gedreht.
- ☹ Den Schlüssel ins Zündschloss stecken und auf "1" drehen.
- ☹ Der Batterieverbinder ist getrennt oder falsch an den Verbinder des Hauptkabels angeschlossen.
- ☹ Beide Verbinder korrekt anschließen.
- ☹ Den Not-Aus/Stop-Druckknopf wurde gedrückt.
- ☹ Den Not-Aus/Stop-Druckknopf rückstellen.
- ☹ Die Maschine wird geladen.
- ☹ Ladevorgang beenden.
- ☹ Die Batterien sind leer.
- ☹ Batterien laden.
- ☹ Kein Bediener auf dem Fahrersitz.
- ☹ Sich auf den Fahrersitz setzen.
- ☹ Die Hauptschmelzsicherung ist durchgebrannt.
- ☹ Ersetzen.
- ☹ Die Kontrollkarte ist überhitzt.
- ☹ Nach den Einsatzumständen forschen, die zur Stö-

rung geführt haben können (zu große Steigung, usw.), 30 Minuten warten und die Maschine wieder einschalten, wobei die falschen Einsatzbedingungen zu vermeiden sind. Wenn das Problem sich wiederholt, ist ein autorisierter Kundendienst zu kontaktieren.

9.2.2 DIE MASCHINE FÄHRT NICHT VOR

- ☹ Der Fahrtrichtungshebel befindet sich in neutraler Stellung
- ☹ Eine Fahrtrichtung einstellen
- ☹ Das Fahrpedal wurde nicht getreten
- ☹ Pedal treten
- ☹ Die Steigung des Bodens ist zu hoch
- ☹ Die Maschine von Hand schieben
- ☹ Ein allgemeiner Schutzschalter des Fahrmotors/der Fahrmotoren hat angesprochen
- ☹ Die Maschine anhalten und 5 Minuten ruhen lassen; Schmelzsicherungen ersetzen.
- ☹ Der Mikroschalter des Fahrpedals ist defekt.
- ☹ Mikroschalter ersetzen lassen.
- ☹ Die Batterien sind entladen.
- ☹ Batterien laden.
- ☹ Das Gaspedal war zum Zeitpunkt des Anlassens der Maschine gedrückt.

- ☺ Das Gaspedal loslassen, die Maschine ausschalten und dann wieder anlassen.
- ☺ Das Potentiometer des Gaspedals ist unterbrochen.
- ☺ Potentiometer ersetzen lassen.
- ☺ Der/die Fahrmotoren steht/stehen nicht beim Anlassen der Maschine still.
- ☺ Die Maschine auf eine ebene Fläche bringen,

ausschalten, und mit dem Schlüssel wieder anlassen.

9.2.3 DIE BÜRSTEN DREHEN SICH NICHT

- ☺ Der Bürstenmotorschalter wurde nicht eingeschaltet.
- ☺ Den Schalter zum Einschalten der Bürsten drücken.
- ☺ Die Maschine fährt nicht vor und die Kontrolle hat angesprochen, damit der Boden nicht beschädigt wird.
- ☺ Das Fahrpedal treten.
- ☺ Der Thermoschutzschalter des Bürstenmotors hat angesprochen, der Motor ist überhitzt.
- ☺ Nach der Ursache forschen (Seile oder ähnliche Gegenstände behindern die Bewegung, zu unebene Fläche, usw.) und den Rückstellschalter drücken.
- ☺ Der Treibriemen ist gerissen.
- ☺ Treibriemen ersetzen lassen.
- ☺ Das Relais des Motors oder der Bürstenmotor ist defekt.
- ☺ Ersetzen lassen.

9.2.4 ES TRITT KEINE ODER NUR WENIG REINIGUNGSLÖSUNG AUS

- ☺ Der Lösungsbehälter ist leer.
- ☺ Den Lösungsbehälter füllen, nachdem der Sammelbehälter entleert wurde.
- ☺ Die Bürsten oder die Maschine stehen still.
- ☺ Die Bürsten einschalten und das Gaspedal treten.
- ☺ Der Flussregelhebel ist geschlossen oder fast geschlossen.
- ☺ Die austretende Lösungsmenge einstellen/erhöhen.
- ☺ Der Reinigungslösungsfilter ist verstopft.
- ☺ Filter reinigen.
- ☺ Die Reinigungslösungsleitung ist verstopft.
- ☺ Den Schmutz oder Fremdkörper aus der Leitung entfernen.
- ☺ Das Flussöffnungsmagnetventil ist durchgebrannt.
- ☺ Magnetventil ersetzen lassen.

9.2.5 KEIN SAUGBETRIEB

- ☺ Das Saugrohr ist nicht an den Squeegee angeschlossen.
- ☺ Korrekt anschließen.
- ☺ Das Saugrohr, die Squeegee-Leitung oder das Inspektionsfach sind verstopft.
- ☺ Die Verstopfung der Rohre beheben.

- ☺ Der Saugmotor ist abgestellt.
- ☺ Den Motor einschalten.
- ☺ Der Sammelbehälter ist voll.
- ☺ Behälter entleeren.
- ☺ Der Saugmotor wird nicht stromversorgt oder ist durchgebrannt.
- ☺ Die Anschlüsse prüfen oder den durchgebrannten Motor ersetzen.

9.2.6 ZU GERINGE SAUGKRAFT

- ☺ Der Sammelbehälterdeckel wurde nicht korrekt festgeschraubt.
- ☺ Korrekt festschrauben.
- ☺ Der Ablassschlauchstopfen des Sammelbehälters ist nicht korrekt geschlossen.
- ☺ Korrekt schließen.
- ☺ Das Saugrohr, die Squeegee-Leitung oder das Inspektionsfach sind verstopft.
- ☺ Die Leitungen von der Verstopfung befreien.

9.2.7 DER BÜRSTENMOTOR ODER DER SAUGMOTOR HALTEN NICHT AN

- ☺ Defekter Relaischalter.
- ☺ Die Maschine anhalten, indem die Hauptstromversorgung durch Ziehen des Hauptverbinders der Batterie unterbrochen wird. Den technischen Kundendienst kontaktieren.

9.2.8 DER SQUEEGEE REINIGT ODER TROCKNET NICHT GUT

- ☺ Die Squeegee-Blätter sind abgenutzt oder schleppen zu viel festen Schmutz mit sich.
- ☺ Die Blätter ersetzen oder reinigen.
- ☺ Der Squeegee ist nicht richtig eingestellt, der Vorschub muss exakt senkrecht zur Fahrtrichtung erfolgen.
- ☺ Den Squeegee korrekt einstellen.
- ☺ Das Saugrohr, die Squeegee-Leitung oder das Inspektionsfach sind verstopft.
- ☺ Die Leitungen von der Verstopfung befreien.

9.2.9 DAS BATTERIELADEGERÄT FUNKTIONIERT NICHT

- ☺ Der Batterieladevorgang setzt nicht ein.
- ☺ Kontrollieren, dass das Batterieladegerät effektiv an die Batterie angeschlossen ist. Das Handbuch des Batterieladegeräts nachschlagen.

9.2.10 DIE BATTERIEN WERDEN NICHT GELADEN ODER ENTLADEN SICH ZUSÄTZLICH

- ☺ Am Ende des Ladevorgangs ist die Batterie nicht korrekt geladen (siehe Gebrauchs/Wartungsanleitung des Batterieherstellers)
- ☺ Die Fehlermeldung auf dem Batterieladegerät überprüfen und die auf dem Display angezeigten Daten kontrollieren (siehe Gebrauchsanleitung des Batterieladegerätherstellers)

- ⓐ Die Batterien sind neu und erreichen nicht die erwartete Leistung von 100%.
- ⓑ Die Akkus erreichen ihre maximale Ladekapazität erst nach 20-30 kompletten Ladezyklen.
- ⓒ Die Elektrolytenlösung ist verdampft und bedeckt die Platten nicht vollständig.
- ⓓ Das Gebrauchs- und Wartungshandbuch des Batterieherstellers nachschlagen.
- ⓔ Es werden starke Dichteunterschiede zwischen den verschiedenen Elementen festgestellt.
- ⓕ Die beschädigte Batterie ersetzen.

Immer das Gebrauchs- und Wartungshandbuch der Batterien und des Batterieladegeräts nachschlagen. Wenn das Problem nicht gelöst werden kann, ist ein autorisierter technischer Kundendienst zu kontaktieren.

Der Hersteller kann NICHT bei der Lösung von Problemen behilflich sein, die auf nicht direkt gelieferte Batterien oder Batterieladegeräte zurückzuführen sind.

10. GARANTIEBEDINGUNGEN

Alle unsere Geräte werden sorgfältigen Kontrollen unterzogen und sind mit einer 12-monatigen Garantie für Material- oder Fabrikationsfehler ausgestattet. Die Garantiefrist beginnt am Kaufdatum. Das Kaufdatum ist das auf der bei der Übergabe des Geräts durch den Vertragshändler ausgehändigten Quittung angegebene Datum. Der Hersteller verpflichtet sich, innerhalb der Garantiefrist Fabrikationsfehler aufweisende Teile kostenlos zu reparieren oder zu ersetzen. Nicht eindeutig auf Material- oder Fabrikationsfehler zurückführbare Mängel werden in einem unserer Technischen Kundendienstcenter oder in unserem Firmensitz geprüft und je nach Prüfungsergebnis in Rechnung gestellt. Von der Garantieleistung ausgeschlossen sind: Auf Unfall, Transport, Nachlässigkeit oder ungeeignete Behandlung, fälschlich oder unsachgemäß, nicht den im Handbuch enthaltenen Anleitungen entsprechenden Gebrauch, sowie auf einer falschen oder unsachgemäßen Installation wie auch auf einem falschen Betrieb und Einsatz des Gerätes beruhende Schäden. Die Maschine ist dem Kundendienstcenter mit dem vollständigen Originalzubehör und mit der Kaufquittung zu übergeben. Der Garantieanspruch verfällt, wenn das Gerät von nicht autorisierten Dritten repariert oder abgeändert wird. Gleichermaßen verfällt der Garantieanspruch, wenn der Anwender nicht in der Lage ist, die vollständige und gut lesbare Original-Kaufquittung vorzulegen, oder wenn er nicht in der Lage ist, die am Maschinenrahmen angebrachte Maschinenkennnummer anzugeben. Eine Ersetzung des Gerätes und eine Verlängerung der ursprünglichen Garantiezeit beim Auftreten von Mängeln ist ausgeschlossen. Die Reparatur erfolgt in einem unserer autorisierten Technischen Kundendienstcenter oder in unserem Firmensitz, die

Transportkosten hat der Kunde zu tragen, der auch die Haftung für den Transport übernimmt. Die Garantie sieht nicht die Reinigung der funktionierenden Maschinenteile, Instandhaltungseingriffe, die Reparatur sowie die Ersetzung von Verschleißteilen vor. Der Hersteller haftet nicht für eventuelle Personen- und/oder Sachschäden, die auf eine nicht den im Handbuch enthaltenen Anleitungen entsprechende Installation oder auf eine falsche Anwendung des Gerätes zurückzuführen sind.

10.1 ENTSORGUNG DER MASCHINE

Wenn Sie die Maschine entsorgen möchten, ist zu empfehlen die Batterien auszubauen und sie auf geeignete Weise zu entsorgen, gemäß der gültigen, europäischen Vorschrift 2013/56/EU Oder geben Sie die Batterien in den Sondermüll. Die Entsorgung der Maschine erfolgt gemäß den lokal gültigen Gesetzgebungen:

- Die Maschine wird vom Netz genommen, die Flüssigkeiten entsorgt und gereinigt;
- Die Maschine wird danach in Einzelteile zerlegt und die gleichen Materialien werden gesammelt (Plastik, Metalle, Gummi und Verpackung). Falls einzelne Komponenten verschiedene Materialien beinhalten, wenden Sie sich bitte an die zuständigen Behörden. Jede Materialgruppe wird an den geeigneten Stellen entsorgt. Es wird auch empfohlen, die Gefahrgüter außerhalb der Reichweite von Kindern aufzubewahren.

10.2 ENTSORGUNG

 Das Gesetz (gemäß der EU-Richtlinie 2012/19/EU über Elektro- und Elektronikaltgeräte und der nationalen Gesetzgebungen der EU-Mitgliedsstaaten, die diese Richtlinie umgesetzt haben) verbietet dem Besitzer eines elektrischen oder elektronischen Gerätes, dieses Produkt oder dessen elektrisches/elektronisches Zubehör als gemeinen Hausmüll zu entsorgen und macht ihm zur Auflage, das Gerät bei einer entsprechenden Sammelstellen zu entsorgen. Das Produkt kann auch direkt bei dem Händler, bei dem man ein neues, dem zu entsorgenden gleichwertiges Produkt erwirbt, entsorgt werden. Lässt man das Produkt einfach in der Umwelt zurück, können dadurch schwere Schäden an der Umwelt selbst und der menschlichen Gesundheit verursacht werden. Das abgebildete Symbol stellt eine Tonne für Siedlungsabfälle dar; es ist ausdrücklich untersagt, den Apparat in diesen Behältern zu entsorgen. Die Nichtbeachtung der Anweisungen der Richtlinie 2012/19/EU und der ausführenden Verordnungen der einzelnen EU-Staaten kann verwaltungsrechtlich bestraft werden.

1. TABLA DE CONTENIDOS**2. INFORMACIONES GENERALES**

- 2.1 FINALIDAD DEL MANUAL
- 2.2 TERMINOLOGÍA Y LEYENDA DE LOS SÍMBOLOS
- 2.3 IDENTIFICACIÓN DEL PRODUCTO
- 2.4 USO AL QUE ESTÁ DESTINADO LA MÁQUINA
- 2.5 MODIFICACIONES TÉCNICAS

- 3. INFORMACIONES SOBRE LA SEGURIDAD
- 3.1 RECOMENDACIONES FUNDAMENTALES
- 3.2 RUIDO Y VIBRACIONES

- 4. INFORMACIONES SOBRE EL DESPLAZAMIENTO
- 4.1 ELEVACIÓN Y TRANSPORTE DE LA MÁQUINA EMBALADA
- 4.2 CONTROL AL RECIBIR LA MERCANCÍA
- 4.3 DESEMBALAJE
- 4.4 DESBLOQUEO DEL FRENO ELECTROMECÁNICO
- 4.5 ELEVACIÓN Y TRANSPORTE: MÁQUINA, BATERÍA Y CARGADOR DE BATERÍAS

5. INFORMACIONES TÉCNICAS

- 5.1 DESCRIPCIÓN GENERAL
- 5.1.1 MÁQUINA
- 5.1.2 BATERÍA
- 5.1.3 CARGADOR DE BATERÍAS
- 5.2 ESTRUCTURA Y FUNCIONES
- 5.2.1 MÁQUINA
- 5.2.3 CARGADOR DE BATERÍAS
- 5.3 ACCESORIOS

6. INFORMACIONES SOBRE LA INSTALACIÓN

- 6.1 PREPARACIÓN DE LA BATERÍA
- 6.2 INSTALACIÓN Y CONEXIÓN DE LA BATERÍA
- 6.3 PREPARACIÓN DE LA MÁQUINA

7. INFORMACIONES SOBRE LA UTILIZACIÓN

- 7.1 RECARGA DE LAS BATERÍAS
- 7.2 MONTAJE, DESMONTAJE, REGULACIÓN DEL SQUEEGEE Y DEL PROTECTOR CONTRA SALPICADURAS
- 7.2.1 MONTAJE DE LA BOQUILLA DE SECADO
- 7.2.2 DESMONTAJE DE LA BOQUILLA DE SECADO
- 7.2.3 SUSTITUCIÓN DE LOS LABIOS DE LA BOQUILLA DE SECADO
- 7.2.4 REGULACIÓN DE LA BOQUILLA DE SECADO
- 7.2.5 MONTAJE Y DESMONTAJE DEL PROTECTOR CONTRA SALPICADURAS
- 7.3 MONTAJE, DESMONTAJE Y REGULACIÓN DE LOS ACCESORIOS (CEPILLOS, PLATOS DE ARASTRE Y DISCOS ABRASIVOS)
- 7.4 LLENADO Y DESCARGA DEL DEPÓSITO DE LA SOLUCIÓN LIMPIADORA
- 7.5 VACIADO DEL DEPÓSITO DE RECUPERACIÓN
- 7.6 CONDUCCIÓN DE LA MÁQUINA
- 7.7 MÉTODO DE TRABAJO
- 7.7.1 PREPARACIÓN Y ADVERTENCIAS
- 7.7.2 MANDOS DE FUNCIONAMIENTO

- 7.7.3 LAVADO DIRECTO O PARA SUPERFICIES LIGERAMENTE SUCIAS
- 7.7.4 LAVADO INDIRECTO O PARA SUPERFICIES MUY SUCIAS
- 7.7.5 OPERACIONES SUCESIVAS AL LAVADO

8. INFORMACIONES SOBRE EL MANTENIMIENTO

- 8.1 DEPÓSITOS
- 8.3 BOQUILLA DE SECADO
- 8.4 ACCESORIOS
- 8.5 FILTRO SOLUCIÓN DETERGENTE
- 8.6 CUERPO DE LA MÁQUINA
- 8.7 BATERÍAS
- 8.7.1 PB-ÁCIDO
- 8.7.2 GEL
- 8.8 MANTENIMIENTO PROGRAMADO
- 8.9 RECAMBIOS ACONSEJADOS

9. CONTROL DE EJERCICIO

- 9.1 DIAGNÓSTICO INDICACIÓN DE AVERÍAS
- 9.2 RESOLUCIÓN DE LOS PROBLEMAS
- 9.2.1 LA MÁQUINA NO FUNCIONA
- 9.2.2 LA MÁQUINA NO AVANZA
- 9.2.3 LOS CEPILLOS NO GIRAN
- 9.2.4 LA SOLUCIÓN LIMPIADORA NO BAJA O BAJA EN POCA CANTIDAD
- 9.2.5 FALTA ASPIRACIÓN
- 9.2.6 POCA ASPIRACIÓN
- 9.2.7 EL MOTOR DE LOS CEPILLOS O EL MOTOR DE ASPIRACIÓN NO SE PARAN
- 9.2.8 LA BOQUILLA DE SECADO NO LIMPIA O NO SECA BIEN
- 9.2.9 EL CARGADOR DE BATERÍAS NO FUNCIONA
- 9.2.10 LAS BATERÍAS NO SE CARGAN O NO MANTIENEN LA CARGA

10. CONDICIONES DE GARANTIA

- 10.1 ELIMINACION DE LA MAQUINA**
- 10.2 ELIMINACION (WEE)**

2. INFORMACIONES GENERALES

2.1 FINALIDAD DEL MANUAL

Para facilitar la consulta y lectura de los temas de interés, consulte el índice que se halla al inicio de la sección escrita en su idioma.

El presente manual ha sido redactado por el fabricante y forma parte integrante del producto, y como tal debe conservarse con cuidado durante toda la vida de la máquina hasta su demolición.

El cliente debe asegurarse de que los operarios hayan leído y comprendido el contenido del presente manual, a fin de que puedan atenerse escrupulosamente las instrucciones descritas en el mismo.

Para obtener los mejores resultados en términos de seguridad, prestaciones, eficacia y duración del producto que han adquirido es fundamental respetar siempre las indicaciones proporcionadas en este manual. El incumplimiento de estas reglas puede provocar daños a las personas, a la máquina, a la superficie lavada y al ambiente, que en ningún caso podrán imputarse al fabricante.

El presente manual se refiere detalladamente a la máquina y proporciona indicaciones y descripciones exclusivamente a las baterías y cargadores de baterías (opcionales) que disponemos.

Las baterías y el cargador de baterías son componentes fundamentales para completar la máquina y condiciones el funcionamiento de la misma en términos de autonomía y prestaciones. Sólo la correcta combinación entre los dos accesorios (baterías y cargador de baterías) permite obtener las máximas prestaciones y evita grandes pérdidas de dinero. Para más informaciones al respecto es esencial remitirse a los manuales específicos de las baterías y de los cargadores de baterías.

Los cargadores de baterías y las baterías que sugerimos (opcionales) aseguran la mejor combinación con la máquina y, además de una extraordinaria versatilidad (cargadores de baterías), ofrecen estándares cualitativos y prestaciones en la cumbre de la categoría.

2.2 TERMINOLOGÍA Y LEYENDA DE LOS SÍMBOLOS

Para una mayor claridad y para evidenciar de modo adecuado los diferentes aspectos de las instrucciones descritas, se han utilizado los términos y símbolos que se definen y presentan a continuación:

- **Máquina.** Esta definición sustituye el nombre comercial al que se refiere este manual.

- **Operario.** - operador, la(s) persona(s) encargada(s) de instalar, poner en marcha, regular, mantener, limpiar, reparar, transportar una máquina..

- **Técnico.** Por técnico se entienden las personas con la experiencia, preparación técnica y conocimientos legislativos y normativos necesarios para permitir realizar todo tipo de intervención en la máquina, con la capacidad de reconocer y evitar posibles peligros durante la instalación y el mantenimiento de la máquina.

 - **SÍMBOLO INDICACIÓN** Son informaciones de especial importancia para evitar averías a la máquina.

 - **SÍMBOLO ATENCIÓN** Son informaciones sumamente importantes para evitar serios daños a la máquina y al ambiente en el que se trabaja.

 - **SÍMBOLO PELIGRO** Son informaciones vitales para evitar graves (o extremas) consecuencias a la salud de las personas y a la integridad del producto y del ambiente en el que se trabaja.

 **Peso total (listo para el servicio)**

 **Inclinación máx. del área de trabajo 2% (Inclinación máx. de transporte 10%)**

 **Potencia del accionamiento de cepillos**

 **Potencia de la turbina de absorción**

 **Potencia del motor del sistema de tracción**

2.3 IDENTIFICACIÓN DEL PRODUCTO

La placa de datos situada debajo del panel de mandos contiene las informaciones.

2.4 USO AL QUE ESTÁ DESTINADO LA MÁQUINA

Este aparato es apto para el uso en aplicaciones industriales, como en hoteles, escuelas, hospitales, fábricas, tiendas, oficinas y negocios de alquiler.

La máquina descrita en el presente manual es una fregadora-secadora de suelos: debe utilizarse para la limpieza y aspiración de líquidos de suelos planos, rígidos, horizontales, lisos o poco rugosos, uniformes y sin obstáculos, en locales tanto civiles como industriales. Está prohibido cualquier otro uso que no sea los arriba indicados. Le rogamos lea detenidamente las informaciones sobre la seguridad proporcionadas en este manual.

La fregadora-secadora distribuye sobre la superficie que se ha de limpiar una cantidad de solución (regulable en función de las necesidades) de agua y detergente mientras los cepillos eliminan la suciedad del suelo. El equipo de aspiración de la máquina, a través de un squeegee (rasqueta de secado), seca perfectamente con una sola pasada los líquidos y la suciedad eliminada por los cepillos frontales.

Asociando un adecuado detergente para la limpieza con los diferentes tipos de cepillos (o discos abrasivos) disponibles, la máquina puede adaptarse a todas las combinaciones de tipos de suelos y suciedad.

2.5 MODIFICACIONES TÉCNICAS

El fabricante se reserva el derecho de aportar sin previo aviso las modificaciones técnicas al producto que considere necesarias para actualizarlo o mejorarlo técnicamente. Por este motivo algunos detalles de la máquina que ha comprado podrían diferir con las informaciones indicadas en los catálogos comerciales o con las figuras del presente manual, sin que por esto se altere la seguridad del mismo y las informa-

ciones proporcionadas al respecto.

3. INFORMACIONES SOBRE LA SEGURIDAD

3.1 RECOMENDACIONES FUNDAMENTALES

☞ **Lea detenidamente el “manual de instrucciones para el uso” antes de realizar las operaciones de puesta en marcha, utilización, mantenimiento, mantenimiento ordinario, o cualquier otro tipo de intervención en la máquina.**

⚠ **Respete escrupulosamente todas las prescripciones contenidas en el presente manual así como las prescripciones de los manuales de las baterías y de los cargadores de baterías (prestando especial atención a los párrafos precedidos por el símbolo de atención o peligro).**

⚠ **El fabricante declina toda responsabilidad por los daños que pudieran producirse a personas o cosas debidos al incumplimiento de las citadas prescripciones.**

⚠ Esta máquina solo debe ser conectada a una corriente con la misma tensión extra baja de seguridad que se indica en la placa de “datos de identificación”.

☞ Antes de utilizar la máquina, asegúrese de que todos los componentes estén bien colocados.

⚠ La máquina debe ser utilizada exclusivamente por personal que haya sido formado para su uso, que haya demostrado su capacidad y que haya sido expresamente encargado de usarla. Para evitar el uso no autorizado, cuando no utilice la máquina guárdela en un lugar no accesible a personas ajenas, y quite la llave del tablero de mandos.

⚠ Este aparato no es apto para ser manejado por personas (incluidos niños) con incapacidades físicas, sensoriales o intelectuales o falta de experiencia y/o conocimientos.

– Se debe supervisar a los niños para asegurarse de que no juegan con el aparato.

⚠ No destine esta máquina a otros usos que no sean los expresamente previstos. Valúe el tipo de edificio en el cual debe trabajarse y respete escrupulosamente las normas y las condiciones de seguridad vigentes en el mismo.

⚠ No utilice la máquina en lugares que no dispongan de la iluminación adecuada, en ambientes explosivos, en presencia de suciedad nociva para la salud (polvos, gases, etc.), en calles o pasajes públicos y en ambientes exteriores en general.

⚠ El campo de temperatura previsto para el uso de la máquina es de +4°C a + 35°C; coloque la máquina en reposo en un lugar seco y no corrosivo, donde la temperatura esté comprendida entre + 10°C y + 50°C. El campo de humedad previsto para la máquina, en cualquier condición en que la misma se encuentre, es del 30% al 95%.

⚠ **No use o aspire nunca líquidos, gases, polvos secos, ácidos y disolventes (por ejemplo diluyentes para pinturas, acetona, etc.), aunque estén diluidos, no utilice productos inflamables o explosivos (por ejemplo gasolina, aceite combus-**

tible, etc.); no aspire nunca objetos en llamas o incandescentes.

⚠ **No utilice la máquina en pendientes o rampas superiores al 2 %.**

En caso de pequeñas pendientes no utilice la máquina de modo transversal, maniobre siempre con precaución y sin hacer inversiones. **Inclinación máx. de transporte 10%**, para transportar la máquina en rampas o en pendientes más elevadas, presta la máxima atención para evitar vuelcos y/o aceleraciones incontroladas. Desplace la máquina por rampas y/o escalones sólo con el cabezal de los cepillos y la boquilla de secado levantados.

⚠ **Nunca aparque la máquina en pendiente.**

☞ La máquina nunca debe dejarse sin vigilancia con la llave puesta y conectada; sólo puede abandonarse después de haber desconectado y quitado la llave, tras haberla asegurado contra movimientos accidentales y desconectado de la alimentación eléctrica.

⚠ Cuando utilice la máquina preste atención a la presencia de terceras personas, especialmente a los niños que pudieran estar presentes en el local donde se trabaja.

⚠ No utilice la máquina para transportar personas u objetos o para arrastrar objetos. No arrastre la máquina.

☞ No utilice la máquina como superficie de apoyo, para ningún peso y por ningún motivo.

No obstruya las aperturas de ventilación y de eliminación del calor.

⚠ No elimine, modifique o deshabilite los dispositivos de seguridad.

⚠ Utilice siempre las protecciones personales para la seguridad del operario: delantal o mono de trabajo de seguridad, zapatos antideslizantes e impermeables, guantes de goma, gafas y cascos de protección, mascarillas para proteger las vías respiratorias. Antes de empezar a trabajar quítese los collares, relojes, corbatas y todo aquello que potencialmente pudiera provocar graves accidentes.

⚠ No introduzca las manos entre las partes en movimiento.

☞ No utilice detergentes diferentes a los previstos y atégase a las prescripciones indicadas en las diferentes fichas de seguridad. Aconsejamos conservar los detergentes en un lugar inaccesible a los niños. En caso de contacto accidental con los ojos, lave inmediata y abundantemente con agua, y en caso de ingestión llame inmediatamente a un médico.

Asegúrese de que las tomas de corriente para la alimentación del cargador de baterías estén conectadas a una adecuada red de tierra, y que estén protegidas por interruptores magnetotérmicos y diferenciales.

⚠ Si la máquina está equipada con baterías al gel es esencial asegurarse de que el indicador de descarga situado en el salpicadero esté correctamente regulado. Para ello diríjase a su revendedor o siga las correspondientes instrucciones del manual.

⚠ Es indispensable respetar las instrucciones del fabricante de las baterías y las disposiciones del Legis-

lador. Mantenga las baterías siempre limpias y secas, a fin de evitar corrientes de dispersión superficial. Proteja las baterías contra las impurezas, como por ejemplo el polvo metálico.

 No apoye herramientas sobre las baterías: peligro de cortocircuito y de explosión.

 Cuando use ácido para baterías, siga escrupulosamente las correspondientes instrucciones de seguridad.

En presencia de campos magnéticos especialmente altos, valúe el efecto que dichos campos podrían tener en la electrónica de control.

Nunca limpie la máquina con chorros de agua.

 Los fluidos recuperados contienen detergentes, desinfectantes, agua, material orgánico e inorgánico recuperado durante las fases de trabajo: estos fluidos deben eliminarse siguiendo la ley vigente en materia.

 En caso de avería y/o mal funcionamiento de la máquina, apáguela inmediatamente (desenchufándola de la red de alimentación eléctrica o de las baterías) y no manipúlela.

Diríjase a un centro de asistencia técnica del fabricante.

 Todas las operaciones de mantenimiento o sustitución de los accesorios deben realizarse en ambientes adecuadamente iluminados, y sólo después de haber desenchufado la máquina de la alimentación eléctrica, desconectando el conector de la batería.

 Todas las intervenciones en el sistema eléctrico y todas las operaciones de mantenimiento y de reparación (especialmente las que no se describen explícitamente en este manual) deben ser realizadas exclusivamente por los centros de asistencia autorizados o por personal técnico especializado y experto en el sector y en las normas de seguridad.

 Se permite usar sólo accesorios y recambios originales, proporcionados exclusivamente por el fabricante, puesto que sólo estos recambios garantizan que la máquina funcione de modo seguro y sin inconvenientes. No use piezas desmontadas de otras máquinas u otros juegos de piezas como recambios.

 Compruebe la máquina cada vez que deba utilizarla. En especial, compruebe que el cable de recarga de la batería y el conector estén en buenas condiciones y que sean seguros para el operario. Si no están en perfectas condiciones, no utilice la máquina por ningún motivo antes de que un técnico especializado y autorizado realice la reparación.

 Apague inmediatamente el motor de aspiración si observa pérdidas de espuma o de líquido.

 No utilice la máquina sobre superficies textiles como alfombras, moquetas, etc.

El uso de ceras, detergentes espumosos o dispersiones a lo largo de los tubos, puede ocasionar a la máquina serios problemas y obstruir los tubos.

3.2 RUIDO Y VIBRACIONES

Para las informaciones sobre el ruido y las vibraciones ver en la página 112.

4. INFORMACIONES SOBRE EL DESPLAZAMIENTO

4.1 ELEVACIÓN Y TRANSPORTE DE LA MÁQUINA EMBALADA

 Durante todas las operaciones de elevación o transporte, asegúrese de que la máquina embalada esté bien sujeta, a fin de evitar que se vuelque o caiga accidentalmente.

Las operaciones de carga y descarga con los medios a tal fin destinados, deben realizarse con la adecuada iluminación.

La máquina embalada debe moverse con medios adecuados, prestando atención a no dañar ni golpear el embalaje en ninguna parte y a no volcarlo, y apoyándolo en el suelo con mucho cuidado.

 Todas estas indicaciones también valen para las baterías y el cargador de baterías.

4.2 CONTROL AL RECIBIR LA MERCANCÍA

 Cuando reciba la mercancía (máquina, batería o cargador de baterías) del transportista, compruebe atentamente la integridad del embalaje y de su contenido. Si éste último hubiera sufrido daños, comuníquelo al transportista, y resérvese, por escrito (seleccione en el documento la voz "reserva"), de presentar la solicitud de resarcimiento antes de aceptar la mercancía.

4.3 DESEMBALAJE

 Vista prendas de seguridad y utilice los instrumentos adecuados para limitar los riesgos de accidentes. Para la máquina, proceda del siguiente modo y por este orden.

Si la máquina está embalada en caja de cartón:

- Corte y quite los flejes de plástico con tijeras o cizalla.

- Quite, sacándola por arriba, la caja de cartón.

- Saque las bolsas que están dentro de la caja y compruebe su contenido (manual de uso y mantenimiento, conector para cargador de baterías)

- Quite las abrazaderas metálicas o flejes plásticos que fijan la máquina al pallet.

- Saque del embalaje los cepillos y la boquilla de secado.

- Saque la máquina (empujándola hacia atrás) del pallet utilizando una plataforma inclinada bien sujeta al pavimento y al pallet.

Si la máquina está embalada en jaula de madera:

- Separe del pallet todas las paredes de madera, empezando por la pared superior.

- Quite el film protector de la máquina.

- Quite las abrazaderas metálicas o flejes plásticos que fijan la máquina al pallet.

- Saque del embalaje los cepillos y la boquilla de secado.

- Saque la máquina (empujándola hacia atrás) del pallet utilizando una plataforma inclinada bien sujeta al pavimento y al pallet.

Proceda con las mismas precauciones e indicaciones para quitar de su embalaje el cargador de baterías opcional (extrayéndolo desde arriba del embalaje

por medio de las específicas manillas) y la batería opcional.

Aleje la máquina del resto de los embalajes, ahora ya puede montar los accesorios y las baterías, para ello lea el correspondiente párrafo de este manual.

Se sugiere conservar todos los elementos del embalaje, porque podrían ser útiles para proteger la máquina y los accesorios en caso de transporte a otro lugar o a los centros de asistencia autorizados. Si no desea guardar el embalaje, el mismo deberá eliminarse según lo establecido en las leyes vigentes en materia.

4.4 DESBLOQUEO DEL FRENO ELECTROMECÁNICO

⚠ Cuando la máquina está sin batería, o si es apagada, resulta ser frenada.

Para desbloquear el freno electromecánico hace falta actuar sobre el motor de tracción posicionado sobre la rueda anterior (Foto M1 - 2) según el procedimiento siguiente:

- Atornillar el gozne (Foto M2 - 2) y la palanca de desbloqueo (Foto M2 - 1) en la horquilla de desbloqueo del freno electromecánico (Foto M1 - 1)
 - Tirar el gozne hacia el exterior (Foto M3)
 - Girar la palanca de desbloqueo hacia el motor (Foto M4)
 - Parar la palanca sobre el motor de modo que la horquilla quede situado hacia el exterior (Foto M5)
- El freno electromecánico es desbloqueado ahora y es posible mover la máquina.

Después del desplazamiento de la máquina hace falta repetir al revés la operación y reconducir la horquilla en la posición de funcionamiento (Foto M1 - 1). Sacar el gozne y la palanca.

⚠ ATENCIÓN: antes de utilizar la máquina averiguar que la horquilla esté en la posición de funcionamiento (Foto M1 - 1).

4.5 ELEVACIÓN Y TRANSPORTE: MÁQUINA, BATERÍA Y CARGADOR DE BATERÍAS

⚠ Nunca levante la máquina con una carretilla elevadora, el bastidor no tiene los elementos necesarios para efectuar una elevación directa.

Antes de preparar el embalaje y de efectuar el transporte, realice las siguientes operaciones:

- Vacíe el depósito de recuperación y el depósito de la solución.
- Desmonte la boquilla de secado y los cepillos o los platos de arrastre.
- Desconecte y quite las baterías.

Coloque la máquina en el pallet original (o en uno equivalente que soporte el peso y que sea adecuado a las dimensiones de la máquina) para ello utilice una plataforma inclinada.

Fije fuertemente la máquina y la boquilla de secado al pallet con abrazaderas metálicas u otros elementos que sean adecuados al peso de los elementos.

Levante el pallet con la máquina para cargarlo sobre el medio de transporte.

Fije fuertemente la máquina y el pallet con cables conectados al medio de transporte.

Si se tienen a disposición medios de transporte provistos, con rampas inclinadas, se puede empujar directamente la máquina sin el pallet, asegurándose de que todos los componentes y la máquina estén adecuadamente protegidos para que no sufran golpes violentos, humedad, vibraciones o movimientos accidentales durante el transporte.

Las cajas de las baterías están provistas de orificios para enganchar las herramientas necesarias para el transporte.

☞ Para la elevación o introducción (en el vano de la máquina) de la batería, utilice exclusivamente personal y medios adecuados (cables, armellas, etc.) para la operación y para soportar el peso de las cargas en cuestión. Para el transporte tenga las mismas precauciones y siga las mismas indicaciones sugeridas para la máquina, asimismo siga las indicaciones del manual del fabricante de la batería.

El cargador de baterías puede transportarse sobre los soportes de los que está provisto, tanto vertical como horizontalmente, tome las mismas precauciones y siga las mismas indicaciones previstas para la máquina, asimismo siga las indicaciones del manual del cargador de baterías.

5. INFORMACIONES TÉCNICAS

5.1 DESCRIPCIÓN GENERAL

Podemos resumir las principales características de la máquina del siguiente modo:

- La forma de la boquilla de secado, los flujos del aire, las cuchillas de goma bien estudiadas, hacen que el secado sea óptimo, incluso sobre pavimentos de azulejos. La especial y equilibrada conformación del bastidor de la máquina y del soporte de la boquilla de secado, permiten que tampoco en las curvas queden rastros de agua, incluso utilizando un squeegee de reducidas dimensiones.
- Excelente distribución de los pesos y del espacio ocupado, gracias también al elevado peso del plato de cepillos y a las baterías situadas en el centro de la máquina.
- Gran peso sobre los cepillos que, de este modo, limpian eficazmente el suelo. La presión está asegurada y demostrada por el propio peso del plato, sin muelles o dispositivos aleatorios que se prestan a equívocos y a imprecisiones. Es todo peso suspendido, peso real, un plato con una robusta chapa de 15 mm. de acero.
- Gran volumen de agua de los depósitos, lo que se traduce en reducción de los tiempos muertos, puesto que deben realizarse menos viajes para cargar el agua y descargar la suciedad. No hay ninguna membrana flexible delicada técnicamente y difícil de limpiar.
- El depósito de recuperación deja varios litros para la decantación de eventual espuma.
- Construcción robusta. El bastidor y la boquilla de secado están realizados en aluminio y chapa de

gran espesor, de 6 mm, 8 mm, 10 mm, hasta 20mm, y están cortados al láser y soldados; el plato cepillo está realizado con robusta chapa de 15 mm, con un tratamiento superficial que protege la chapa y la pintura durante miles de horas en ne- blina salina. Los tornillos son 100% de acero inoxi- dable; los depósitos (carrocería) son de polietileno anti- golpes de 7-8 mm. de espesor. Todo es simple y sumamente robusto, sin inútiles complicaciones.

- El vano batería puede alojar baterías de gran capacidad, permitiendo así una gran autonomía de trabajo.
- La ubicación del motor de aspiración en una zona interna a la máquina, garantiza un trabajo muy silencioso.
- Fácil limpieza del depósito de recuperación, puesto que no presenta las anfractuosidades caracte- rísticas de los depósitos de recuperación situados en posiciones inferiores.

5.1.2 BATERÍAS

Independientemente del tipo de construcción, las prestaciones de una batería se indican con la capaci- dad referida a un periodo de descarga. Otro valor importante es el número de descargas posibles. La capacidad está expresada en amperios por hora (Ah), mientras que el periodo de descarga generalmente se indica en 20 horas (C20 o bien 20h, o bien no se indica expresamente) o 5 horas (C5 o bien 5h). Los ciclos de descarga/carga son la indicación del número de veces que la batería soporta la carga en las me- jores condiciones, es decir, indican la vida útil de la batería respetando todas las prescripciones previstas. Por lo tanto la capacidad de una batería varía en funci- ón de la velocidad con la que utilice la energía (la corriente), por este motivo los valores de la capacidad expresados en C5 o C20 varían tan sensiblemente. Es fundamental considerar estos factores a fin de efec- tuar una correcta comparación entre los productos disponibles en el mercado y los ofrecidos por noso- tros.

Esta máquina admite dos tipos de baterías diferentes por su construcción y características.

-Batería de módulos blindados tubulares al Pb-Ácido: ¡requieren el control periódico del nivel del electroli- to en cada elemento!

⚠ Si un elemento no está cubierto por la solución ácida, se oxida en 24 horas y las prestaciones de ese elemento se dañan sin posibilidad de recupe- ración.

⚠ Remítase al manual de las baterías para evitar ries- gos físicos y económicos.

-Batería de módulos al gel: este tipo de baterías no requieren mantenimiento ni ambientes especiales para la recarga (puesto que no emiten gases nocivos) y, por lo tanto, se aconsejan vivamente.

⚠ No está absolutamente descontado que ba- terías y cargadores de baterías con las mismas características técnicas que los ofrecidos por nosotros den resultados análogos, sólo una per-

fecta compatibilidad entre estos elementos (ba- terías al Pb-Ácido, baterías al gel y cargador de baterías) protegen las prestaciones, la vida útil, la seguridad y el valor económico invertido.

5.1.3 CARGADOR DE BATERÍAS

Este tipo de cargador de baterías de alta frecuencia permite una excelente recarga de las baterías, pro- longando la autonomía y la vida de las mismas, y gracias a la posibilidad de configurarlo, representa una solución muy versátil al reducir el número de cargadores necesarios. En efecto, el mismo cargador de baterías puede utilizarse tanto para las baterías al Pb-Ácido como para las baterías al gel.

El display digital proporciona una serie de informa- ciones para tener siempre bajo control el proceso de recarga, la batería y el mismo cargador de baterías (para una información detallada lea el correspon- diente manual).

⚠ No está absolutamente descontado que ba- terías y cargadores de baterías con las mismas características técnicas que los ofrecidos por nosotros den resultados análogos, sólo una perfecta compatibilidad entre estos elementos (ba- terías al Pb-Ácido, baterías al gel y cargador de baterías) protegen las prestaciones, la vida útil, la seguridad y el valor económico invertido.

5.2 ESTRUCTURA Y FUNCIONES

5.2.1 MAQUINA

FOTO A

- 1 Depósito de recuperación
- 2 Asiento del operador
- 3 Depósito de la solución detergente
- 4 Rueda trasera
- 5 Rueda paragolpes
- 6 Protector de salpicaduras
- 7 Rueda motorizada delantera
- 8 Pedal del acelerador
- 9 Alojamiento de los componentes eléctricos
- 10 Volante

FOTO B

- 1 Gancho de soporte del tubo de vaciado del depósito de recuperación
- 2 Tapón del tubo de vaciado del depósito de recuperación
- 3 Tubo de vaciado del depósito de recuperación
- 4 Tapón de llenado del depósito de la solución detergente
- 5 Tubo de aspiración
- 6 Tapon del alojamiento de acceso al flotador y conexión del tubo de aspiración
- 7 Luz destellante

FOTO C

- 1 Pomulos de abertura del tapon de aspiración
- 2 Aparato antiespuma

FOTO D

- 1 Luz destellante
- 2 Conexión del tubo de aspiración
- 3 Flotador
- 4 Tapon de acceso del alojamiento del flotador y conexión del tubo de aspiración

FOTO E

- 1 TOMA PARA LA RECARGA DE LA BATERÍA
- 2 PALANCA DE DOSIFICACIÓN DE LA SOLUCIÓN LIMPIADORA

FOTO F

- 1 Interruptor del motor de aspiración
- 2 Selector de subida/bajada de la boquilla de secado
- 3 Contador horas de trabajo
- 4 Indicador de la carga de la batería
- 5 Disyuntor térmico del motor cepillos
- 6 Selector de subida/bajada de el grupo cepillos
- 7 Interruptor del motor de los cepillos
- 8 Selector de marcha adelante/atrás
- 9 Bocina
- 10 Interruptor de llave
- 11 Disyuntor térmico del actuador del grupo cepillos
- 12 Potenciómetro de regulación de la velocidad de avance
- 13 Disyuntor térmico del actuador de la boquilla de secado
- 14 Fusible de protección del panel de control
- 15 Freno de emergencia
- 16 Indicador de reserva de nivel de la solución de limpieza

FOTO G

- 1 Rueda paragolpes
- 2 Tornillo de regulación de la presión de la boquilla de secado
- 3 Pomulo de desenganche/enganche rápido de la boquilla de secado
- 4 Pomulos para abrir el filtro de casete
- 5 Ttapa de el filtro de casete
- 6 Pomulo de regulación de la inclinación de la boquilla de secado
- 7 Pómulos por el desmontaje de los labios de la boquilla de secado
- 8 Rueda de la boquilla de secado
- 9 Tubo de aspiración

FOTO H

- 1 Filtro de la solución limpiadora
- 2 Grifo de vaciado del depósito de la solución detergente

FOTO I

- 1 Motor de aspiración
- 2 Batería a cajón

FOTO L

- 1 led indicador diagnostico de anomalías

FOTO M1

- 1 Horquilla de desbloqueo del freno electromecánico

FOTO M2

- 1 Palanca de desbloqueo
- 2 Gozne

FOTO M3 - M4 - M5

Procedimiento de desbloqueo del freno electromecánico

5.2.2 BATERIAS

Si se incluyen en el suministro, las baterías al Pb-Ácido (si no son de carga en seco) o al gel, ya están listas para ser instaladas:

Color rojo polo positivo
Color negro polo negativo.

5.2.3 CARGADOR DE BATERÍAS

Si se incluye en el suministro, debe leerle el específico manual de instrucciones.

5.4 ACCESORIOS

El proveedor de la máquina podrá mostrarle la lista completa y actualizada de todos los accesorios disponibles, como cepillos, arrastradores, discos, etc.

6. INFORMACIONES SOBRE LA INSTALACIÓN

6.1 PREPARACIÓN DE LA BATERÍA

⚠ Las características técnicas de las baterías utilizadas deben corresponder con las indicadas en el párrafo de las informaciones técnicas. El uso de baterías diferentes puede provocar serios daños a la máquina o requerir recargas más frecuentes.

🔧 Durante la instalación o cualquier tipo de operación de mantenimiento de las baterías, el operario debe disponer de los accesorios de seguridad adecuados para evitar accidentes. Trabaje lejos de llamas libres, no cortocircuite los polos de las baterías, no provoque chispas y no fume.

Las baterías normalmente se proporcionan cargadas con solución ácida (para las baterías al Pb-Ácido) y listas para usar, siga las instrucciones del manual que se entrega con la batería y atégase escrupulosamente a las indicaciones sobre la seguridad y sobre los modos de uso descritos en dicho manual.

6.2 INSTALACIÓN Y CONEXIÓN DE LA BATERÍA

⚠ Estas operaciones deben ser realizadas por personal especializado.

Averiguar que los dos depósitos estén vacíos, en caso contrario vaciarlos siguiendo el procedimiento específico.

Levantar el depósito de recuperación de 90° averiguando que sea estable en aquella posición; de este modo se tiene acceso al alojamiento de la batería. Desconecte el conector Anderson perteneciente al cableado baterías del conector Anderson perteneciente al cableado máquina. Para ello aferre los conectores, no tire nunca de los cables.

 **Fije el cableado batería a la batería conectando los bornes exactamente y sólo en los polos marcados con el mismo símbolo (cableado rojo "+", cableado negro "-"). ¡Un eventual cortocircuito de la batería puede ocasionar explosiones!**

Una vez haya comprobado que todos los mandos en el panel estén en posición "0" o en reposo, conecte el conector de la batería al de la máquina. & Cierre el vano batería y preste atención a no aprisionar ningún cable.

6.3 PREPARACIÓN DE LA MÁQUINA

 Antes de empezar a trabajar, póngase zapatos antideslizantes, guantes y todos los dispositivos de protección personal indicados por el proveedor del detergente utilizado o necesario para el ambiente en el que se trabaja.

 Realice las siguientes operaciones antes de empezar a trabajar, remítase a los párrafos específicos para una detallada descripción de estas fases:

Compruebe el nivel de carga de la batería y, si fuera necesario, recárguela.

Monte los cepillos o los discos arrastradores (con los discos abrasivos) del tipo adecuado para la superficie y el trabajo que se ha de realizar.

Monte la boquilla de secado, compruebe que esté bien fijado y contactado al tubo de aspiración, asimismo compruebe que los labios de la boquilla de secado no estén excesivamente desgastadas.

Compruebe que el depósito de recuperación esté vacío, si no lo estuviera vacíelo completamente. Compruebe y cierre completamente el mando de liberación de la solución limpiadora.

Llene el depósito de la solución a través le tapon anterior con agua limpia y detergente no espumoso en la adecuada proporción. Deje un desnivel de 7 cm entre la boca del tapón y el nivel del líquido.

 Para evitar peligros, se aconseja familiarizarse antes con los movimientos de la máquina, probándola en una superficie amplia y sin obstáculos.

Para obtener los mejores resultados en términos de limpieza y duración de la máquina, sugerimos algunos simples, pero importantes, procedimientos:

- Examine el área de trabajo, alejando los posibles obstáculos; si la superficie es muy amplia, trabaje por áreas rectangulares contiguas y paralelas entre sí.

- Escoja una trayectoria de trabajo rectilínea y empiece a trabajar por la zona más lejana, para evitar

volver a pasar sobre las zonas que ya se han limpiado.

7. INFORMACIONES SOBRE LA UTILIZACIÓN

7.1 RECARGA DE LAS BATERÍAS

Prepare y controle el cargador de baterías, para ello siga las instrucciones del correspondiente párrafo. Desconecte el conector de la batería del conector de potencia de la máquina (el que tiene las aletas de agarre) y conecte el conector de baterías con el conector del cargador de baterías.

 No conecte el cargador de baterías al conector del cableado principal de la fregadora-secadora.

Sujete los conectores con las manos, no tire de los cables.

Si la máquina está equipada con **baterías al Pb-Ácido**, recargue sólo en un lugar bien ventilado, levante la tapa superior y abra los tapones de las baterías.

 Siga el manual de utilización y seguridad del fabricante de las baterías (véase el párrafo correspondiente al mantenimiento de las baterías).

Si la máquina está equipada con **baterías al gel** (sin mantenimiento), siga las siguientes instrucciones.

Si la máquina se utiliza con regularidad:

Deje siempre conectadas las baterías al cargador de baterías cuando no se utilice la máquina.

Si la máquina no se utiliza durante largos periodos: Cargue la batería por la noche, después de la última vez que utilice la máquina. Seguidamente desconecte la batería del cargador de baterías.

Recargue la batería por la noche antes de usar de nuevo la máquina.

Evite realizar recargas intermedias o incompletas en fase de trabajo.

Después de la recarga, apague el cargador de baterías y desconecte el conector de las baterías.

Si la máquina está equipada con baterías al Pb-Ácido, compruebe con regularidad la intensidad del líquido de los elementos con el densímetro: si uno o más elementos estuvieran descargados y los demás completamente cargados, significa que la batería está dañada y por tanto hay que cambiarla o repararla (remítase al manual de servicio de la baterías).

Cierre los tapones de los elementos y baje la tapa superior.

Sujete los conectores con las manos, no tire de los cables.

Conecte de nuevo los conectores de la máquina.

7.2 MONTAJE, DESMONTAJE, REGULACIÓN DEL SQUEEGEE Y DEL PROTECTOR CONTRA SALPICADURAS

La boquilla de secado es el componente principal para obtener un perfecto secado.

7.2.1 MONTAJE DE LA BOQUILLA DE SECADO

Bajar el soporte de la boquilla de secado para simplificar el montaje.

Destornillar los dos pómulos de fijado sobre el so-

porte de la boquilla de secado (Foto E - 3). Posicionar las aberturas de la boquilla de secado en el estribo sobre el soporte. Atornillar los dos pómulos (Foto E - 3) para fijar la boquilla de secado. Insertar el tubo de aspiración de la máquina (Foto E - 5) en el cuerpo de la boquilla de secado.

7.2.2 DESMONTAJE DE LA BOQUILLA DE SECADO

Bajar la boquilla de secado para simplificar el desmontaje. Desconectar el tubo de aspiración del cuerpo de la boquilla de secado (Foto E - 5). Destornillar los dos pómulos puestos sobre el soporte (Foto E - 3) y tirar la boquilla de secado a sí mismo para liberarla de su alojamiento.

7.2.3 SUSTITUCIÓN DE LOS LABIOS DE LA BOQUILLA DE SECADO

Desmontar la boquilla de secado de su soporte (veer 7.2.2)

Destornillar completamente los pómulos (Foto G - 7), remover los pernos y los listeles metálicos de finca de los labios en goma. Remover los labios de goma. Posicionar los listeles metálicos sobre el labio anterior e insertar las vides de fijado en los agujeros. Acercar primera de un lado, luego del otro, el labio anterior y los listeles con las vides al cuerpo del tergi-pavimento y centrar los agujeros de guía. Añadir a este punto el labio posterior, centrando una vez más los agujeros sobre las vides salientes. Cerrar los listeles con los pómulos de fijado (Foto G - 7) empezando de una extremidad hasta a lle- gar a la opuesta.

Es normal que para centrar las vides de fijado se deba extender el bandella posterior, este con el objetivo de serla capacitado a la correcta tensión para evitar pliegues sobre el suelo y por lo tanto secar correctamente.

7.2.4 REGULACIÓN DE LA BOQUILLA DE SECADO

El pómulo puesto sobre el soporte de la boquilla de secado (Foto G - 6) regla la inclinación de la boquilla de secado con respecto del suelo. Las dos vides a los lados (Foto G - 2) juntos a las ruedas posteriores de la boquilla de secado, sirven para regular la presión de la boquilla de secado sobre el suelo.

Si la boquilla de secado está bien regulado, el labio trasero cuando se arrastra sobre el pavimento debe flexionar en todos sus puntos, formando con el suelo un ángulo de 45°.

Durante el trabajo de la máquina (avance) se puede intervenir en los pómulos y las vides (Foto G - 6; Foto G - 2) para reglar la correcta inclina- ción y presión de la boquilla de secado.

La boquilla de secado debe secar de modo uni- forme a lo largo de todo el frente de secado. Tramos húmedos a los lados indican un secado insu-

ficiente; regule mediante los pomos para op- timizar la eficacia.

7.2.5 MONTAJE Y DESMONTAJE DEL PROTECTOR CONTRA SALPICADURAS

El protector contra salpicaduras (Foto A - 6) es enganchado al plato del grupo cepillo por por encastró en la cubierta de plástico.

Para desmontar el protector contra salpicaduras se necesita tirar hacia abajo para desencastrarlo de la cubierta.

Para montar el protector, encastrarlo fuertemente sobre en el borde inferior de la cubierta de un extremo y continuar empujando hasta el otro extremo.

7.3 MONTAJE, DESMONTAJE Y REGULACIÓN DE LOS ACCESORIOS (CEPILLOS, PLATOS DE ARRASTRE Y DISCOS ABRASIVOS)

⚠ Nunca trabaje sin los cepillos, platos de arrastre y discos abrasivos perfectamente montados en la máquina.

Para el montaje:

Asegúrese de que el plato cepillos esté levantado, si no fuera así, levántelo siguiendo las instrucciones del párrafo específico.

Asegúrese de que la llave de encendido en el panel de mandos esté en posición "0".

Coloque los cepillos (o los platos de arastre con los discos abrasivos fijados) cerca de los acoplamientos, debajo del plato cepillos, baje el plato de lavado y ponga en marcha la rotación de los cepillos: de este modo los cepillos/discos se enganchan automáticamente;

⚠ No permita que la longitud de los hilos de los cepillos se reduzca a menos de 1 cm.

⚠ No permita que el espesor de los discos abrasivos se reduzca a menos de 1 cm.

Trabajar con cepillos demasiado desgastados o con discos abrasivos demasiado delgados, puede provocar daños a la máquina y al pavimento.

Compruebe regularmente el desgaste de estos componentes antes de empezar a trabajar.

Para el desmontaje o la sustitución:

Asegúrese de que el plato cepillos esté levantado, si no fuera así, levántelo siguiendo las instrucciones del párrafo específico.

Asegúrese de que la llave de encendido en el panel de mandos esté en posición "0".

Aferrando con las manos los cepillos (o los discos guía) debajo del plato, gírelos en el sentido de rotación, seguidamente bájelos para liberarlos del plato guía.

7.4 LLENADO Y DESCARGA DEL DEPÓSITO DE LA SOLUCIÓN LIMPIADORA

⚠ La temperatura del agua o del detergente introducido no debe ser superior a 50°C

☞ Antes de llenar el depósito de la solución limpiadora hay que vaciar por completo del depósito de recuperación.

Para el llenado:

- Quite el tapón situado en la parte trasera de la máquina.
- Deje un desnivel de 7 cm entre la boca del tapón y el nivel del líquido. ¡No sobrepase esta medida!
- Añada la cantidad requerida del producto químico, considerando el porcentaje (%) indicado por el proveedor, referido a la capacidad del depósito lleno indicada en la ficha del producto.
- Utilice exclusivamente productos adecuados al suelo y a la suciedad que se ha de limpiar.

 **La máquina ha sido proyectada para ser utilizada con detergentes no espumosos y biodegradables, específicos para máquinas limpiadoras de suelos. La utilización de otros productos químicos, (como por ejemplo hi- poclorito de sodio, oxidantes, disolventes e hidrocarburos) puede dañar o destruir la máquina.**

- Siga las normas de seguridad especificadas en el correspondiente párrafo y en el envase del detergente.
 - Para tener una lista completa de los detergentes adecuados disponibles, diríjase al fabricante de la máquina.
- ⚠ Añada el detergente después de haber llenado de agua el depósito, para evitar así que se forme espuma en su interior.
- No deje sin vigilancia el tubo del agua para el llenado, introdúzcalo completamente en el depósito, puesto que podría desplazarse y mojar partes delicadas de la máquina.
 - Cierre la tapa del depósito. Para el vaciado:
 - Abrir el grifo situado en la zona inferior de la máquina, en la parte trasera (Photo H - 2) y espere a que el depósito se vacíe completamente.
 - Después de vaciar, cierre el grifo de descarga.

7.5 VACIADO DEL DEPÓSITO DE RECUPERACIÓN

La descarga del agua sucia debe realizarse de conformidad con las normativas nacionales. El usuario es el único responsable de asegurar que se respetan estas reglas.

 Cuando se ha acabado la solución limpiadora, antes de llenar de nuevo hay que vaciar siempre el depósito de recuperación.

Por lo general, se puede vaciar el depósito de recuperación todas las veces que se quiera, incluso en fases intermedias del ciclo de trabajo.

El volumen del depósito de recogida es superior al del depósito de la solución, por lo que no debería verificarse nunca una situación de potencia peligro para el motor de aspiración. De todos modos, hay un **flotador de seguridad** que interviene apagando el motor de aspiración, en caso de que el nivel del líquido sucio sea excesivo.

 Si por cualquier motivo observara una pérdida de agua o de espuma por debajo de los depósitos, apague inmediatamente el motor de aspiración y vacíe el depósito de recogida.

Para vaciar el depósito:

Conduzca la máquina a un lugar adecuado para el vaciado del agua sucia, preferiblemente cerca de un WC o de un desagüe (respete las reglas nacionales para la eliminación de las aguas residuales). Apague la máquina y quite la llave del panel de mandos.

Desacople el tubo de vaciado del gancho, y manteniendo el tubo arriba, abra el tapón de cierre.

Baje el tubo de vaciado hacia el punto seleccionado. La operación de vaciado puede interrumpirse rápidamente si fuera necesario, simplemente levantando el tubo de vaciado.

Compruebe la cantidad de suciedad que ha quedado en el depósito y, si fuera necesario, lávelo internamente a través del orificio de inspección, destornillando la mirilla posterior.

Apriete fuertemente el tubo de vaciado con el tapón de rosca y cuélguelo en el soporte situado detrás de la máquina.

 El tapón del tubo de vaciado debe estar perfectamente cerrado, sin dejar el paso de aire, puesto que de otro modo se tendrá una pérdida de depresión que causará un mal secado del suelo.

7.6 CONDUCCIÓN DE LA MÁQUINA

Seleccionar la dirección de marcha deseada con la palanca de mando Adelante/Atras.

Insertar y girar la llave de encendido.

Comprimir dulcemente, con el pie derecho, el pedal del acelerador y conducir la máquina hasta destino. Apagar la máquina y sacar las llaves del cuadro manda.

Es posible cambiar la dirección de marcha con la palanca de mando Adelante/Atras, también mientras está trabajando con el pie sobre el acelerador.

7.7 MÉTODO DE TRABAJO PREPARACIÓN Y ADVERTENCIAS

Libere la superficie que se ha de tratar (con instrumentos adecuados como aspiradores, barredoras, etc.) de todo residuo sólido libre. Si no se realiza esta operación preliminar, la suciedad sólida podría impedir el correcto funcionamiento de la boquilla de secado, que podría no secar perfectamente. Esta máquina debe ser conducida por personal adiestrado para ello.

7.7.2 AJUSTE DE LA CANTIDAD DE DETERGENTE EN LA SOLUCIÓN LIMPIADORA

El ajuste de la cantidad de detergente para ser utilizado en la solución limpiadora se efectúa por medio del selector del panel de control (Foto N - 3).

Al pulsar el selector varias veces aumentará la cantidad de detergente dispensado; la dilución del detergente dispensado se muestra en el panel de control (Foto N - 7) a través de niveles progresivos en el símbolo gráfico (Foto O).

El porcentaje de la dilución del detergente varía dependiendo de la cantidad de agua limpia entregado, ajustable a través de la palanca de control (Foto H -

1); cuando la palanca está en posición de suministrar mitad de la dispensación total posible de agua limpia, el porcentaje de dilución se muestra en la Foto O - 1; cuando la palanca está en posición de suministrar la totalidad posible de agua limpia, el porcentaje de dilución se muestra en la Foto O - 2.

7.7.2 MANDOS DE FUNCIONAMIENTO

- Llave de contacto, para encender y apagar la máquina.
- Palanca de mando, para seleccionar el desplazamiento de la máquina en marcha adelante o atrás.
- Regulador de velocidad, para seleccionar la velocidad de adelanto a pedal completamente comprimido.
- Interruptor de los cepillos, para poner en marcha el motor de rotación de los cepillos.
- Interruptor posición cepillos, para bajar, en posición de trabajo, o levantar, en posición de descanso/desplazamiento el grupo cepillos.
- Interruptor aspiración, para encender el motor de aspiración.
- Interruptor posición de la boquilla de secado, para bajar, en posición de trabajo, o levantar, en posición de descanso/desplazamiento la boquilla de secado.
- Interruptor de emergencia, para interrumpir / retomar todas las operaciones de trabajo.
- Pedal acelerador, para accionar el movimiento de la máquina.
- Palanca de regulación del flujo de la solución, para regular la cantidad (máxima hacia abajo, mínima hacia arriba) de solución limpiadora deseada en el suelo.
- Control de la carga de la batería, la secuencia de luces se apaga progresivamente hasta que se agota la carga de la batería. Cuando se enciende la luz roja, apague el motor de los cepillos, cierre el suministro de la solución limpiadora, acabe de secar el pequeño resto húmedo y dirijase hasta el lugar donde se encuentra el cargador de baterías para recargar las mismas.

Si no se siguen estas operaciones, la máquina desactivará automáticamente el motor cepillos y sólo será posible desplazar la máquina. Si también en esta situación no se procederá rápidamente a parar la máquina, serán interrumpidas automáticamente todas las funciones, y será necesario empujar manualmente la máquina para desplazarla.

⚠ Las baterías se pueden dañar irremediablemente si el nivel de carga residual se reduce excesivamente (véase el manual de uso de la batería), no fuerce la descarga de la batería más allá de los límites fijados por los dispositivos de seguridad, apagando y volviendo a encender la llave o de ningún otro modo.

⚠ En la duda de una situación anómala, cuál poca potencia en la máquina sin que hayan intervenido las seguridades, pararse enseguida: seguir la sección inconvenientes y remedios y contactar a un empleado especializado por la verificación de los aparatos de

control descarga.

7.7.3 LAVADO DIRECTO O PARA SUPERFICIES LIGERAMENTE SUCIAS

Lavado y secado en una única pasada.

Prepare la máquina como anteriormente descrito. Seleccione la dirección de marcha adelante con la palanca dirección.

Insertar y girar la llave.

Accionar el motor de aspiración, el motor cepillos y la erogación de la solución detergente.

Bajar los cepillos y la boquilla de secado.

Utilizar la palanca de regulación detergente para regular el flujo de salida, en relación a la velocidad de adelanto, de la solución.

Pisar dulcemente el pedal de adelanto averiguando el funcionamiento de todos los sistemas.

Pisar a fondo el acelerador para aumentar la velocidad de trabajo.

Regular la velocidad de avance y la cantidad de flujo de la solución con base en la exigencia requerida. El volante obra como un volante de coche y es posible girar la máquina sobre él mismo virando completamente el volante.

⚠ Durante estas operaciones, la parte trasera de la máquina se desplaza ligeramente hacia el exterior, reducir la velocidad para evitar rápidos cambios de dirección y golpear contra paredes o otros.

Para evitar daños a las superficies de tratar, el motor de los cepillos se parará automáticamente después de unos 2 segundos de la liberación completa del pedal de adelanto.

⚠ No utilice nunca la máquina sin la solución limpiadora, puesto que se podría dañar el suelo.

⚠ No utilice nunca la máquina sin la solución limpiadora, puesto que se podría dañar el suelo.

7.7.4 LAVADO INDIRECTO O PARA SUPERFICIES MUY SUCIAS

Lavado y secado en varias pasadas.

Preparar la máquina como anteriormente descrito. Primera operación:

Seleccionar la dirección adelante con la palanca de la dirección.

Introducir y girar la llave de contacto.

Accionar el motor cepillos y el suministro de la solución limpiadora.

Bajar los cepillos.

Utilizar la palanca de regulación del detergente para regular el flujo de salida (en función de la velocidad de avance) de la solución limpiadora.

Pisar suavemente el pedal de avance comprobando el funcionamiento de los cepillos y el suministro de la solución limpiadora.

Pisar a fondo el acelerador para aumentar la velocidad de trabajo.

Regular la velocidad máxima de avance y la cantidad de flujo de la solución según se requiera.

El volante funciona como un volante de automóvil, y se puede girar la máquina sobre sí misma virando

completamente el volante.

⚠ Durante estas operaciones, la parte trasera de la máquina se desplaza ligeramente hacia el exterior, reduzca la velocidad para evitar bruscos cambios de dirección y chocar contra las paredes y otros obstáculos.

Deje que la solución limpiadora haga efecto sobre la suciedad, según lo indicado en las informaciones relativas al detergente utilizado.

Segunda operación:

Proceda como se explica en el párrafo precedente "Lavado Directo" (7.7.3).

Para evitar dañar la superficie que se ha de tratar, el motor de los cepillos se parará automáticamente transcurridos unos 2 segundos desde que se suelta completamente el pedal de avance.

En fase de marcha atrás, la boquilla de secado se levantará y la aspiración se desactivará automáticamente. Después del cambio de dirección (marcha hacia delante), la boquilla de secado y la aspiración volverán automáticamente al estado precedente.

⚠ No utilice nunca la máquina sin la solución limpiadora, puesto que se podría dañar el suelo.

7.7.5 OPERACIONES SUCESIVAS AL LAVADO

Cierre el suministro del detergente.

Levante el grupo cepillos y apague el motor de los cepillos. Después de haber secado completamente la superficie de posibles rastros de agua, espere algunos segundos, seguidamente levante la boquilla de secado y apague el motor de aspiración.

Diríjase hacia un lugar adecuado para el vaciado de los depósitos (tal y como se describe en los párrafos 7.4 y 7.5). Vacíe y limpie los depósitos (véanse los párrafos 7.4 y 7.5). Apague la máquina con la llave de contacto y quítela del tablero de mandos.

Proceda, si fuera necesario, a recargar la batería (véase el correspondiente párrafo).

8. INFORMACIONES SOBRE EL MANTENIMIENTO

⚠ Gire la llave, quítela del tablero de mandos y desconecte el conector batería del cableado de la máquina.

⚠ Haga que centros de asistencia autorizados o personal técnico especializado experto en el sector y en las correspondientes normas de seguridad realice todas las intervenciones en el sistema eléctrico y todas las operaciones de mantenimiento y reparación (especialmente las que no están explícitamente descritas en este manual).

La regularidad del mantenimiento en la máquina, siguiendo atentamente las indicaciones del fabricante, garantiza un mejor rendimiento y una mayor duración de la máquina.

8.1 DEPÓSITOS

Vaciar los dos depósitos como se describe en los correspondientes párrafos.

Eliminar la suciedad sólida llenando y vaciando los

depósitos hasta extraer toda la suciedad: para ello utilice un tubo de lavado o similares.

⚠ **Agua caliente a más de 50°, hidrolimpiadora a alta presión o chorros demasiado violentos pueden dañar los depósitos y la máquina.**

Deje las tapas de los depósitos abiertas (sólo con la máquina en reposo), a fin de que puedan secarse y evitar así la formación de malos olores.

8.2 TUBO DE ASPIRACIÓN

Destornillar los pómulos de la tapa posterior del alojamiento del tubo de aspiración. Sacar la tapa y acceder interiormente para desacoplar el tubo de aspiración. Desacoplar el tubo de aspiración de la boquilla de secado. Ahora es posible lavar y liberar el tubo de obstrucciones. Enhebrar el tubo de aspiración dentro del alojamiento posterior, en la adecuada cavidad del depósito. Cerrar el del alojamiento con la tapa y los pómulos. Enhebrar firmemente el tubo sobre el cuerpo la boquilla de secado.

8.3 BOQUILLA DE SECADO

⚠ No maneje la boquilla de secado a manos descubiertas, póngase guantes y todas las prendas de seguridad adecuadas para la operación.

Desacople la boquilla de secado de la máquina y límpiela colocando debajo de un chorro de agua corriente con una esponja o un cepillo.

Compruebe la eficacia y el desgaste de los labios en contacto con el pavimento. Las mismas tienen la función de rascar la película de detergente y agua sobre el pavimento y aislar la porción de superficie para obtener la máxima depresión del motor de aspiración: de este modo el secado de la máquina es perfecto. Trabajando continuamente de este modo, el canto vivo de la banda tiende a redondearse o deteriorarse, perjudicando el perfecto secado, para esto hay que sustituir los labios de la boquilla de secado. Para cambiar los labios desgastados, siga las instrucciones del correspondiente párrafo, gire los labios para desgastar los otros cantos vivos o monte otras nuevas.

8.4 ACCESORIOS

Desmontar y limpiar los cepillos o los platos de arrastre.

⚠ Compruebe atentamente que no estén encastados cuerpos extraños como, por ejemplo, partes metálicas, tornillos, virutas, cuerdas o similares, para evitar dañar el suelo y la máquina.

Compruebe la planitud de trabajo de los cepillos (compruebe si se ha verificado un desgaste irregular de los cepillos o de los discos abrasivos). Si fuera necesario regule la inclinación de los cepillos sobre el suelo. Utilice exclusivamente los accesorios indicados por el fabricante, otros productos pueden perjudicar la seguridad.

8.5 FILTRO SOLUCIÓN DETERGENTE

Averiguar que el depósito solución esté vacío.

Controlar y limpiar el filtro de la solución, posicio-

nado en la parte delantera e inferior de la máquina. Lavar con agua corriente, si necesario, y averiguar la efectiva salida de solución sobre los cepillos. Cerrar bien el filtro para evitar pérdidas durante el funcionamiento.

8.6 CUERPO DE LA MÁQUINA

Para limpiar el cuerpo externo de la máquina, utilice una esponja o un trapo, si fuera necesario utilice un cepillo blando para eliminar la suciedad más adherida. La superficie antigolpes de la máquina es rugosa para que las rayas ocasionadas durante el uso no queden muy evidenciadas, pero esta solución no facilita la limpieza de manchas persistentes sobre la superficie. También pueden utilizarse máquinas de limpieza a vapor, pero está prohibido utilizar tubos con agua corriente o hidrolimpiadoras.

8.7 BATERÍAS

8.7.1 PB-ÁCIDO

Realice las operaciones de mantenimiento de acuerdo con las instrucciones del fabricante y con todas las indicaciones proporcionadas en el presente manual.

Dejar descubiertas (no completamente sumergidas en la solución ácida) las placas de los elementos ocasiona una rápida oxidación y perjudica irremediablemente la funcionalidad del elemento.

El desbordamiento de la solución ácida puede corroer la máquina.

Utilice cargadores de baterías aconsejados por el fabricante y, en cualquier caso, que sean adecuados al tipo de batería que se ha de cargar.

 Recargue las baterías siempre en locales bien ventilados: ¡existe el riesgo de explosión!

El uso de baterías al Gel o sin mantenimiento está fuertemente aconsejado.

8.7.2 GEL

Realice las operaciones de mantenimiento de acuerdo con las instrucciones del fabricante y con todas las indicaciones que se proporcionan en este manual.

Utilice exclusivamente los cargadores de baterías aconsejados por el fabricante.

8.8 MANTENIMIENTO PROGRAMADO

Para todas las operaciones descritas en este párrafo, remítase a las instrucciones y a las advertencias detalladas en los correspondientes párrafos.

8.9 RECAMBIOS ACONSEJADOS

Para obtener el máximo rendimiento de su máquina, tenga siempre a disposición el material de consumo más común y programe mantenimientos ordinarios y extraordinarios. Para obtener la lista de estos recam-

9. CONTROL DE EJERCICIO	A la necesidad	Después de cada empleo	Semanalmente	Mensualmente
Desmontaje y lavado de la boquilla de secado		X		
Vaciado del depósito de recuperación	X			
Vaciado, aclarado o desinfección del depósito de recuperación		X		
Recarga de las baterías	X	X		
Control del nivel del líquido de las baterías		X		
Desmontaje de los cepillos y control del estado de usura. Averiguar que no hay elementos extraños que impiden el movimiento o la eficacia de los órganos de limpieza.		X		
Control visual del estado general de la máquina		X		
Averiguar que los tubos y las cañerías de aspiración no sean atascadas o obstruidos			X	
Control del nivel de usura de los labios de aspiración			X	
Desmontaje y limpieza del filtro de la solución detergente			X	
Limpieza general del grupo cepillos, soporte y boquilla de secado				X
Averiguar los movimientos de subida y bajada del grupo cepillos				X
Averiguar los movimientos de subida y bajada de la boquilla de secado				X
Engrase de las partes en movimiento				X
Controlar el cable de abertura del grifo de la solución detergente				X
Control de los sistemas de seguridad (interruptor de emergencia, freno mecánico o electromecánico, interruptor de seguridad del asiento del operador, etc.)				X
Limpieza de las cañerías con líquido anticalcare				X

bios, remítase a su revendedor.

9. CONTROL DE EJERCICIO

9.1 DIAGNÓSTICO INDICACIÓN DE AVERÍAS

La pantalla ubicada en el panel de control (Foto A - 9) también tiene la función de mostrar las alarmas activas en el equipo con respecto a la placa de control y en caso de alarma se visualizará alternativamente un código y una descripción breve.

A continuación está la lista de mensajes de error con el correspondiente diagnóstico:

9.2 RESOLUCIÓN DE LOS PROBLEMAS

Estas indicaciones sirven para entender las causas de algunos problemas frente a determinados tipos de inconvenientes; para el tipo de acción de ejecutarse ruega en todo caso hacer referencia a las secciones específicas de abajo.

9.2.1 LA MÁQUINA NO FUNCIONA

☹ La llave de contacto no está introducida o no se ha girado correctamente.

- ☹ Introduzca la llave en posición "1".
- ☹ El conector de la batería está desacoplado o mal conectado al cableado principal.
- ☹ Conecte fuertemente los dos conectores.
- ☹ El interruptor de emergencia/interrupción de trabajo es comprimido.
- ☹ Desempeñar el interruptor de emergencia/interrupción de trabajo
- ☹ La máquina se está recargando.
- ☹ Terminar la recarga.
- ☹ Las baterías están agotadas.
- ☹ Recargar las baterías.
- ☹ El operador no está sentado sobre el asiento de guía.
- ☹ Sentarse sobre el asiento de guía.
- ☹ El fusible principal es quemado.
- ☹ Reemplazarlo.
- ☹ La placa de control se ha sobrecalentado.
- ☹ Averiguar las situaciones de empleo que pudieran haber causado la avería (inclinación elevada, etcétera) esperar 30 min. y probar a evitar los mismos empleos no correctos. Si el problema persiste contactar el servicio asistencia.

Alarm	Significado	Solución
1	El motor no se detuvo al inicio	Cuando se enciende la llave, el motor se está moviendo. Si el error persiste, es posible dañar la energía. Contacto de soporte
2	Contacto del interruptor remoto	Realice los controles con referencia al telerutor de línea.
3	Insuficiente voltaje de la batería	Eseguire i controllli con riferimento al telerut- tore di linea.
4	Tensión excesiva de la batería.	El voltaje de la batería ha subido por encima del valor máximo o ha excedido el máximo admitido por el control.
5	Pilotando el interruptor remoto.	Realice los controles relacionados con los contactores controlados por el control
6	Potenciómetro interrumpido.	Verifique el potenciómetro
7	Temperatura fuera de los límites permitidos.	Verifique el acoplamiento entre el control y la base. Si el error persiste, contáctese con la asistencia.
8	Se apaga durante el movimiento.	El control se desconectó mientras el vehículo se estaba moviendo. Siempre apague el control cuando el vehículo esté parado
9	Configuración de parámetros incorrecta.	Algunos valores de calibración no son correctos.
10	Checksum de verificación incorrectas	El procedimiento de programación ha sido interrumpido. Repetirlo
12	Adquisición fallida	La auto-adquisición no pudo ser completada.
16	Corriente excesiva del rotor	Póngase en contacto con el centro de asistencia
19	Memoria	Póngase en contacto con el centro de asistencia
20	Memoria de parámetros corruptos	Póngase en contacto con el centro de asistencia
21	Dispositivo no registrado	Póngase en contacto con el centro de asistencia
22	Bloque externo	El bloque fue ordenado a través de la entrada apropiada o vía serial de otro dispositivo

9.2.2 LA MÁQUINA NO AVANZA

- ⊗ La palanca de selección de la dirección está en posición neutra
- ⊙ Seleccionar una dirección de marcha
- ⊗ El pedal de avance no es presionado
- ⊙ Presionar el pedal.
- ⊗ La inclinación del suelo es demasiado elevada.
- ⊙ Empujar manualmente la máquina al nuevo nivel.
- ⊗ Ha intervenido la protección térmica (general) del motor/ de los motores de tracción
- ⊙ Parar la máquina, dejarla reposar durante 5 minutos, cambiar los fusibles.
- ⊗ El micro interruptor del pedal de avance es dañado.
- ⊙ Reemplazarlo.
- ⊗ Las baterías están agotadas.
- ⊙ Recargar las baterías.
- ⊗ El pedal de aceleración fue presionado al momento del encendido de la máquina.
- ⊙ Conceder el pedal de aceleración, apagar y reavivar la máquina.
- ⊗ El potenciómetro del pedal de aceleración es interrumpido.
- ⊙ Reemplazarlo.
- ⊗ El motor de tracción fue no paro al momento del encendido de la máquina.
- ⊙ Posicionar la máquina sobre una superficie llana, apagar y reavivar con la llave.

9.2.3 LOS CEPILLOS NO GIRAN

- ⊗ No se ha seleccionado el interruptor del motor de los cepillos.
- ⊙ Presionar el pulsador para activar los cepillos.
- ⊗ La máquina no está avanzando y ha intervenido la placa de control para evitar perjudicar el suelo.
- ⊙ Presionar el pedal de avance.
- ⊗ Ha intervenido la protección térmica del motor de los cepillos, el motor se ha sobrecalentado.
- ⊙ Comprobar el motivo (cuerdas o similares que impiden el movimiento, superficies excesivamente desconexas, etc.) y presionar el disyuntor de restablecimiento.
- ⊗ La correa de transmisión está rota.
- ⊙ Cambiar la correa.
- ⊗ El relé del motor o el motor de los cepillos está averiado
- ⊙ Cambiar el relé o el motor.

9.2.4 LA SOLUCIÓN LIMPIADORA NO BAJA O BAJA EN POCA CANTIDAD

- ⊗ El depósito de la solución está vacío.
- ⊙ Llenar el depósito de la solución, después de haber vaciado el depósito de recuperación.
- ⊗ La palanca de regulación del flujo está cerrada o casi cerrada.
- ⊙ Regular / aumentar el flujo de salida de la solución según se desee.
- ⊗ El filtro de la solución detergente es obstruido.
- ⊙ Limpiar el filtro.
- ⊗ El conducto de suministro del detergente está

obstruido en algún punto

- ⊙ Liberar el conducto eliminando la suciedad.
- ⊗ La electroválvula de la solución detergente es quemada.
- ⊙ Reemplazarla.

9.2.5 FALTA ASPIRACIÓN

- ⊗ El tubo de aspiración no está conectado a la boquilla de secado.
- ⊙ Conectarlo correctamente
- ⊗ El tubo de aspiración o el conducto de la boquilla de secado están obstruidos.
- ⊙ Liberar y limpiar los conductos.
- ⊗ El motor de aspiración está apagado.
- ⊙ Activarlo.
- ⊗ El depósito de recuperación está lleno.
- ⊙ Vaciarlo.
- ⊗ El motor de aspiración no recibe la alimentación eléctrica o está quemado.
- ⊙ Comprobar las conexiones y, en el segundo caso, hay que cambiar el motor.

9.2.6 POCA ASPIRACIÓN

- ⊗ La tapa del depósito de recuperación no está bien cerrada.
- ⊙ Cerrar fuertemente la tapa.
- ⊗ El tapón del tubo de vaciado del depósito de recuperación no está perfectamente cerrado.
- ⊙ Cerrarlo correctamente.
- ⊗ El tubo de aspiración, el conducto de la boquilla de secado o el vano de inspección están obstruidos.
- ⊙ Liberar y limpiar los conductos.

9.2.7 EL MOTOR DE LOS CEPILLOS O EL MOTOR DE ASPIRACIÓN NO SE PARAN

- ⊗ El interruptor relé es defectuoso.
- ⊙ Parar la máquina interrumpiendo la alimentación general y desconectando el conector principal de la batería y llamar al servicio técnico.

9.2.8 LA BOQUILLA DE SECADO NO LIMPIA O NO SECA BIEN

- ⊗ los labios de la boquilla de secado están desgastadas o arrastran suciedad sólida.
- ⊙ Cambiarlas o limpiarlas.
- ⊗ La regulación de la boquilla de secado no es correcta, el avance debe ser perpendicular a la dirección de marcha.
- ⊙ Regular la boquilla de secado.
- ⊗ El tubo de aspiración o el conducto de la boquilla de secado están obstruidos.
- ⊙ Liberar y limpiar los conductos.

9.2.9 EL CARGADOR DE BATERÍAS NO FUNCIONA

- ⊗ No arranca la recarga de la batería.
- ⊙ Controlar que el cargador de baterías esté bien conectado a la batería. Consultar el manual del cargador de baterías.

9.2.10 LAS BATERÍAS NO SE CARGAN O NO MAN-

TIENEN LA CARGA

- ⊗ Al final del proceso de recarga, la batería no está correctamente cargada (véase el manual de instrucciones-mantenimiento del fabricante de la batería)
- ⊗ Comprobar el mensaje de error del cargador de baterías y controlar los datos indicados en el display (Véase el manual de instrucciones del cargador de baterías).
- ⊗ Las baterías son nuevas y no dan el 100% de las prestaciones esperadas.
- ⊗ El acumulador alcanza las máximas prestaciones transcurridos unos 20-30 ciclos de recarga completos.
- ⊗ El electrolito se ha evaporado y no cubre completamente las placas.
- ⊗ Controlar el manual de uso y mantenimiento del fabricante de las baterías.
- ⊗ Hay notables diferencias de densidad entre los diferentes elementos
- ⊗ Cambiar la batería dañada.

Consulte siempre el manual de uso y mantenimiento de las baterías y del cargador de baterías, si no consigue solucionar el problema, llame al servicio técnico autorizado.

El fabricante NO podrá ayudarle a solucionar los problemas causados por usar baterías y cargadores de baterías no suministrados directamente.

10. CONDICIONES DE GARANTIA

Todos nuestros aparatos han sido sometidos a pruebas severas y están cubiertos por una garantía de 12 meses por defectos de los materiales o de fabricación. La garantía tiene validez a partir de la fecha de compra. La fecha de compra es aquella indicada en el recibo que el Revendedor da al cliente en el momento de la entrega del aparato. El constructor se compromete a reparar o sustituir gratuitamente las partes que dentro del periodo de garantía se presenten con defectos de fabricación. Defectos no claramente atribuidos al material o a la fabricación serán examinados en uno de nuestros Centros de Asistencia Técnica o en nuestra sede, y adeudados según los resultados. Están excluidos de la garantía: los daños accidentales, por transporte, por descuido o tratamiento no adecuado, por uso e instalación impropios o errados, no conformes con las advertencias indicadas en el manual de instrucciones, y también por causas no dependientes de la norma y del funcionamiento o uso del aparato. La máquina que se debe reparar se entregará al centro de asistencia con todos sus accesorios originales junto con el documento comprobante de la compra; la garantía no tiene validez cuando el aparato ha sido reparado o alterado por terceras personas no autorizadas; la incapacidad de entregar el documento de compra original (legible y completo) de parte del utilizador o la imposibilidad de recuperar los números de matrícula de la máquina escritos en el chasis también anularán la garantía. Esta excluida la sustitución del aparato y el

alargamiento de la garantía después de la reparación de un dano. Dicha reparación se efectuara en uno de nuestros Centros de Asistencia Técnica o en nuestra sede, y debe llegar en puerto franco, es decir, con gastos y responsabilidad por el transporte a cargo del utilizador. La garantía no incluye la limpieza de los órganos de funcionamiento, todas las tareas de mantenimiento periódico, la reparación o sustitución de las partes sujetas a un normal desgaste. El constructor no se hace responsable de los eventuales danos a personas o cosas causados por una instalación no conforme con las indicaciones del manual o por un uso imperfecto del aparato.

10.1 ELIMINACION DE LA MAQUINA

Cuando decida no utilizar más la máquina, aconsejamos que separe las baterías y las elimine según se establece en la norma europea 2013/56/EU, o bien depositelas en un centro de recogida autorizado.

Para la eliminar la máquina respete la legislación vigente en el lugar donde se utilice:

- En primer lugar hay que desconectar la máquina de la red, vaciar los líquidos y limpiarla.

- Seguidamente la máquina se divide por grupos de materiales homogéneos (plásticos de acuerdo con lo indicado por el símbolo de reciclado, metales, goma, embalajes). En caso de componentes que contengan diferentes materiales, dirijase a los organismos competentes en materia.

Cada grupo homogéneo debe eliminarse de acuerdo a la ley en materia de reciclaje.

Se aconseja hacer inocuas las partes de la máquina susceptibles de peligro, especialmente para los niños.

10.2 ELIMINACIÓN (WEE)



Como propietario de un aparato eléctrico o electrónico, la ley (conforme a la directiva 2012/19/EU sobre los residuos de equipos

eléctricos y electrónicos y conforme a las legislaciones nacionales de los estados miembros UE que han puesto en práctica dicha directiva) le prohíbe eliminar este producto o sus accesorios eléctricos / electrónicos como residuo doméstico sólido urbano y le impone eliminarlo en los centros apropiados de recogida. Puede también eliminar el producto directamente en el establecimiento de su vendedor mediante la compra de uno nuevo, equivalente al que debe eliminar. Abandonar el producto en el ambiente puede crear graves daños al mismo ambiente y a la salud.

El símbolo en la figura representa el contenedor de los residuos urbanos y está absolutamente prohibido eliminar el aparato en estos contenedores. El incumplimiento de las indicaciones de la directiva 2012/19/EU y de los decretos ejecutivos de los diferentes estados comunitarios es sancionable administrativa-mente.

- إذا كان الأمر يتعلق بعيوب في المواد المستخدمة أو في عملية التصنيع.
- إذا ما تم الالتزام بكل دقة وحرص بالتعليمات والإرشادات الواردة في هذا الكتيب.
- إذا ما تمت عمليات الإصلاح فقط على يد مختصي إصلاح مصرح لهم.
- إذا ما تم استخدام ملحقات تشغيلية أصلية.
- إذا لم يكن الجهاز قد تعرض إلى أحمال زائدة من الصدمات أو السقوط أو التجمد.
- إذا ما استخدم فقط مياه نظيفة.

باعتبارها الملحقات وقطع الغيار الوحيدة التي تضمن عمل الآلة بالشكل الصحيح والسليم دون التسبب في أية أضرار أو تلفيات. لا تستخدم أية أجزاء تم تفكيكها من آلات أخرى ولا تستخدم مجموعات أخرى غير المحددة كقطع غيار للآلة.

للتخلص من الآلة ومن البطاريات يجب إتباع القواعد التنظيمية والتنشيرية المعمول بها في مكان استخدام الآلة:

- يجب فصل الآلة عن التيار الكهربائي ثم تفرغها من السوائل وتنظيفها؛
- يجب بعد ذلك تفكيك الآلة على هيئة مجموعات متجانسة (المجموعات البلاستيكية وفقاً لما يشير إليه رمز إمكانية إعادة التدوير، المجموعات المعدنية والمطاط وأدوات التعبئة والتغليف). في حالة وجود مكونات تحتوي على مواد أخرى، توجه إلى الهيئات المختصة؛ يجب التخلص من كل مجموعة متجانسة وفقاً للقانون المتعلق بمسألة إعادة التدوير.

يوصى أيضاً بالقيام بإزالة مصدر الضرر والخطورة في تلك الأجزاء من الآلة التي تعرض المحيطين بها للخطر وخاصة الأطفال.

قبل كل مرة تستخدم فيها الآلة يجب فحصها بحيث تتأكد على وجه خاص من أن كابل شحن البطارية و الموصل في حالات جيدة وأمنة ليتم استخدامها. في حالة وجود أي عطب أو خلل بهما لا تستخدم الآلة تحت أي ظرف من الظروف قبل القيام بإصلاح العطب الخلل أو العطب الموجودة على يد متخصص مصرح له القيام بذلك.

أوقف عمل محرك الشفط على الفور إذا ما شاهدت أية تسربات للرغوة أو للسائل.

لا تستخدم الآلة على الأرضيات المصنوعة من الأنسجة مثل السجاجيد أو الموكيت... الخ.

يمكن لاستخدام الشموع أو المنظفات التي تسبب رغوة أو انتشار داخل الأنابيب أن تتسبب في مشاكل خطيرة للآلة وقد تسد الأنابيب نفسها.

3. شروط الضمان

خضعت جميع منتجاتنا إلى اختبارات تجريبية دقيقة كما أنه يغطيها ضمان ضد عيوب التصنيع بما يتوافق مع القواعد والتنظيمات المعمول بها في هذا الشأن (على الأقل لمدة 12 شهراً). يبدأ سريان الضمان من تاريخ الشراء. في حالة إصلاح الجهاز أو أي من ملحقاته التشغيلية أثناء فترة الضمان، فإنه يجب أن يتم إرفاق صورة من فاتورة الشراء.

يعتبر الضمان سارياً فقط :

إذا ما تم تزويد الآلة ببطاريات جيل فإنه يصبح من الأساسي التأكد من إتمام الضبط الصحيح لمؤشر التفريغ الموجود على لوحة القيادة. توجه إلى الموزع الذي باعك الآلة.

لا يمكن الاستغناء عن مراعاة إتياع التعليمات والإرشادات التي تقدمها الشركة المصنعة للبطاريات ومراعاة المتطلبات والقواعد التشريعية. حافظ دائماً على نظافة البطاريات وجفافها بهدف تجنب حدوث تفتت أو تسريب سطحي للتيار. احمي البطاريات من الشوائب مثل الأتربة المعدنية على سبيل المثال.

لا تضع أو تسند الأدوات والمعدات على البطاريات: خطر التعرض لماس كهربائي أو الانفجار.

عند استخدام الحمض للبطاريات يجب بكل دقة وحذر مراعاة تعليمات وإرشادات الأمن والسلامة الخاصة بذلك.

في حالة وجود مجالات مغناطيسية عالية، يجب تقييم التأثير المحتمل لهذه المجالات على إلكترونية التحكم في الآلة.
لا تغسل الآلة أبداً مستخدماً رشاش المياه.

تحتوي السوائل المشفوفة على منظفات ومطهرات ومياه ومواد عضوية وغير عضوية يتم استعادتها أثناء مراحل العمل المختلفة: يجب التخلص منها وفقاً للقواعد والقوانين المنظمة لهذه العملية.

في حالة وجود عطل ما وأو خلل في عمل الآلة فإنه يجب إطفائها فوراً (عن طريق فصلها عن شبكة التغذية بالتيار الكهربائي أم فصلها عن البطاريات) ولا تحاول العبث بها ولا تحاول إصلاحها.

توجه إلى أحد مراكز خدمة العملاء وتقديم الدعم الفني الخاصة بالشركة المصنعة.

يجب أن تتم جميع عمليات الصيانة أو عمليات استبدال الملحقات التشغيلية المختلفة في أماكن جيدة الإضاءة و فقط بعد القيام بفصل الآلة عن مصدر التغذية بالتيار الكهربائي عن طريق فصل موصل البطارية.

اجعل فقط مراكز خدمة العملاء وتقديم الدعم الفني أو طاقم عمل فني متخصص وخبير في هذا القطاع هو من يقوم بأية عمليات تتم على شبكة التيار الكهربائي أو عمليات الإصلاح والصيانة (خاصة تلك العمليات غير الموصوفة وغير المحددة الخطوات في هذا الكتيب) على أن يتم كل ذلك مع مراعاة صارمة لكل قواعد الأمن والسلامة الخاصة بهذه العمليات.

يُسمح فقط باستخدام ملحقات تشغيلية أو قطع غيار أصلية توفرها فقط وحصرياً الشركة المصنعة

لا تستخدم الآلة على المنحدرات التي نسبتها أعلى من 2% (10% بالنسبة لآلات غسل وتجفيف الأرضيات التي بها سائق على سطحها)؛ عند وجود منحدرات صغيرة لا تستخدم الآلة بشكل عرضي واحرص على الانتباه بشدة أثناء تحريكها بحيث لا تقوم بأي انعكاسات في الاتجاه. أثناء النقل على المنحدرات الأكثر ارتفاعاً، انتبه بأقصى قدر ممكن حتى تتجنب حدوث أية انقلابات وأو أية تسارعات غير مُتحكم بها. استخدم فقط أقل مستوى سرعة! تعامل مع المنحدرات وأو السلالم فقط مع رأس الفرش والمساحات المطاطية مرفوعة.

لا تقم أبداً بإيقاف الآلة على منحدر.

لا يجب أبداً ترك الآلة دون حراسة وانتباه مع وجود محركات تعمل؛ اتركها فقط بعد إتمام إطفاء جميع المحركات وبعد تأمينها ضد التحركات العرضية وبعد فصلها عن مصدر التغذية بالتيار الكهربائي.

انتبه أثناء الاستخدام إلى الأشخاص الآخرين الموجودين وخاصة الأطفال الموجودين في المكان الذي تعمل فيه الآلة.

لا تستخدم الآلة لنقل الأشخاص الأشياء ولا لجر الأشياء. لا تجر الآلة.

لا تستخدم الآلة كسطح سند وحمل لأي وزن ولأي سبب كان.

لا تسد فتحات التهوية والتخلص من حرارة التشغيل.

لا تنزع أو تعدّل أو تمحو أجهزة الأمن والسلامة.

استخدم دائماً أدوات الحماية الشخصية المستخدمة لأمن وسلامة عامل التشغيل: منزر أو بدلة الحماية والأحذية التي تحمي من الانزلاق والواقية من المياه والقفازات المطاطية والنظارات وسماعات حماية الأذنين وأقنعة حماية الجهاز التنفسي. قم قبل البدء في العمل بنزع مجوهرات الزينة والساعات ورباطات العنق وأي شيء آخر قد يكون سبباً في وقوع أية حوادث خطيرة.

لا تضع يديك في الأماكن المتحركة في الآلة.

لا تستخدم منظفات مختلفة عن تلك المحددة والموصى بها وانتبه جيداً للمواصفات والمتطلبات المشار إليها في جداول الأمن والسلامة الخاصة بذلك.

نوصي بالاحتفاظ بالمنظفات في مكان لا يمكن أن يصل إليه الأطفال وفي حالة ملامسة هذه المنظفات للعينين نوصي بغسل العينين فوراً بكمية وفيرة من المياه وفي حالة وجود تهيج بهما ننصح فوراً باستشارة الطبيب المختص.

تأكد من أن مقابس التيار المغذي لشاحن البطارية موصول بشبكة أرضية مناسبة ومن أنها محمية عن طريق قواطع تيار مغناطيسية حرارية أو تفاضلية.

احترم بكل حرص وصرامة جميع المتطلبات والتعليمات الموجودة في هذا الكتيب أو في أي دليل آخر يخص البطاريات أو شاحن البطاريات (مع الانتباه بشكل خاص إلى رموز انتبه وخطر).

لا تتحمل الشركة المصنعة أية مسؤولية أيًا كانت عن أيّة أضرار أو تلفيات قد تصيب الأشخاص أو الأشياء نتيجة لعدم الالتزام بالتعليمات والمتطلبات الواردة.

تأكد قبل البدء في استخدام الآلة من أن جميع المكونات موجودة في مكانها الصحيح.

يجب أن يتم استخدام الآلة فقط من قبل طاقم عمل مدرب على القيام بهذه الأعمال من قبل بحيث يكون قد أظهر قدرته الخاصة في السابق على العمل وأنه قد تم تعريفه صراحة بكيفية عمل واستخدام الآلة. لتجنب عمليات الاستخدام غير المصرح بها، قم بحراسة الآلة أثناء توقفها في فترات الراحة وذلك بوضعها في مكان لا يدخل إليه الأشخاص الغرباء وقم بتشغيل مكابح اليد وإخراج مفتاح التشغيل من لوحة التحكم.

ممنوع منعاً باتاً استخدام الآلة من قبل الأطفال .

لا تستخدم هذه الآلة في غير الأغراض المخصصة لها صراحة. قم بعمل تقييم لنوعية المبنى الذي ستعمل فيه الآلة ثم قم بمراعاة واحترام قواعد الأمن والسلامة المعمول بها في هذا المبنى بكل دقة وصرامة.

لا تستخدم الآلة في الأماكن غير المضاءة بالقدر الكافي والمطلوب أو في الأماكن القابلة للانفجار أو عند وجود أساخ ضارة بالصحة (مثل الأتربة أو الغازات... الخ) أو على الشوارع والطرق العامة أو في الأماكن والبيئات الخارجية بشكل عام.

مستوي درجة الحرارة في المكان المفترض أن تعمل فيه الآلة هو بين 4+ درجة مئوية و 35+ درجة مئوية؛ ضع الآلة أثناء فترات الراحة في مكان جاف ولا يسبب التآكل بحيث تكون درجة حرارته بين 10+ درجات مئوية و 50+ درجة مئوية.

مستوى الرطوبة المفترض للمكان الذي تعمل فيه الآلة تحت أي طرف من الظروف هو ما بين 30% و 95%.

لا تستخدم ولا تشفط أبداً السوائل والغازات والأتربة الجافة والأحماض والمذيبات (على سبيل المثال مذيبات الطلاء والأسيتون... الخ) حتى وإن كانت مخففة أو غير قابلة للاشتعال أو قابلة للانفجار (على سبيل المثال البنزين وزيت الوقود... الخ)؛ لا تشفط أبداً الأشياء المشتتة أو الملتهبة.

سواء في الأماكن المدنية أو الصناعية. ممنوع منعاً باتاً استخدام الآلة في أي غرض مخالف لذلك، نرجو منكم الالتزام بعناية وحرص بأتباع المعلومات والإرشادات الخاصة بالأمن والسلامة والمذكورة في هذا الدليل.

تقوم آلة غسل وتجفيف الأرضيات بتوزيع كمية من السائل (يتم ضبط مكوناته بشكل مناسب) على الأسطح المراد تنظيفها وهذا السائل يتكون من المياه والمنظفات بينما تقوم الفرش بإزالة الأوساخ من الأرض. تسمح شبكة الشفط التي تم تزويد الآلة بها، عن طريق ممسحة الأرضيات، بتجفيف السوائل بشكل تام عند تمريرها فوقها فقط لمرة واحدة إضافة إلى إزالة الأوساخ التي قامت بتنظيفها الفرش الأمامية.

عند تزويد الآلة بمنظف مناسب يعمل مع أنواع فرش التنظيف المتنوعة (أو الأقراص الكاشطة) الموجودة، فإن الآلة تصبح قادرة على التعامل مع جميع أنواع الأرضيات والأوساخ.

5.1 تعديلات فنية

تم تصميم وتصنيع هذه الآلة بما يتوافق والمتطلبات الأساسية المتعلقة بالأمن والسلامة وصحة المستخدم وهي الأمور التي تنص عليها التوجيهات الأوروبية المختلفة ولذلك خصيصاً تم وضع علامة التوجيه الأوروبي CE على لوحة البيانات التعريفية. تم ذكر التوجيهات الأوروبية CE التي تتوافق وتتطابق معها مواصفات الآلة في شهادة المطابقة والتوافق، المرفقة بهذا الدليل. تعتبر هذه الشهادة غير صالحة وغير سارية إذا ما تم تعديل الجهاز بأي نوع من التعديلات دون الموافقة والاتفاق المسبق مع الشركة المصنّعة.

تحتفظ الشركة المصنّعة لنفسها، دون إخطار مسبق، بحق إجراء أية تعديلات فنية على المنتج من شأنها أن تعمل على تحديث وتحسين المنتج من الناحية الفنية. لهذا السبب قد تجدوا بعض الاختلافات في بعض تفاصيل الآلة التي لديكم عن المعلومات الموجودة في الكatalogات التجارية أو عن نفس الأشكال الموجودة في هذا الدليل ولكن كل ذلك دون المساس بمستوى الأمن والسلامة في الآلة أو في المعلومات المتعلقة بهذا الشأن.

2. معلومات حول الأمن والسلامة

1.2 توصيات أساسية

اقرأ بعناية وحرص "دليل إرشادات الاستخدام" قبل البدء في أي عمليات بدء تشغيل أو استخدام أو صيانة أو فحوصات دورية أو أية أعمال تخص هذه الآلة.

- **عامل تشغيل.** عامل التشغيل هو أحد الأشخاص الذين في الغالب يستخدمون الآلة، ويعرفون خصائصها التشغيلية ولكن ليس لديهم الكفاءات والاختصاصات الفنية المحددة والخاصة التي تمكنهم من التدخل في عمل الآلة أو القيام بإصلاحها إذا تطلب الأمر ذلك.

- **الفني.** الفني هو أحد الأشخاص الذين يمتلكون الخبرة والاستعداد الفني والمعرفة القانونية والتنظيمية التي تمكنهم من القيام بأي أعمال ضرورية مع القدرة على معرفة وتجنب الأخطار المحتملة أثناء عمليات التركيب والاستخدام والنقل والتحرك والصيانة الخاصة بالآلة.

- **رمز توضيح (☞)** هو عبارة عن رمز يشير إلى معلومات ذات أهمية خاصة تهدف إلى تجنب تعريض الآلة للتلف أو العطب.

- **رمز انتبه (⚠)** هو عبارة عن رمز يشير إلى معلومات في غاية الأهمية القصوى بهدف تجنب التسبب في أية أضرار أو تلفيات للآلة أو للبيئة التي تعمل فيها.

- **رمز خطر (☠)** هو عبارة عن رمز يشير على معلومات حيوية تهدف إلى تجنب التعرض إلى عواقب خطيرة (وخيمة) قد تصيب صحة الإنسان أو تعرض سلامة المنتج للخطر أو تضر بشدة البيئة التي تعمل فيها هذه الآلة.

3.1 بيانات تعريفية للمنتج

تقع لوحة البيانات التعريفية تحت لوحة القيادة، فوق موصل البطارية، وتحتوي على المعلومات التالية:

- التعريف بالشركة المصنعة
- علامة التوافق الأوروبي CE
- كود الموديل
- الموديل
- القوة الاسمية الإجمالية
- الرقم التسلسلي (رقم مسلسل)
- سنة التصنيع
- الوزن بالحمولة القصوى

4.1 استخدام خاص

الآلة التي نتكلم عنها هنا هي آلة غسل وتجفيف الأرضيات: يجب أن يتم استخدامها بغرض غسل ثم شطف سوائل تنظيف وتجفيف الأرضيات المسطحة والصلبة والأفقية والملساء والخشنة إلى حد ما والمتساوية والخالية من العوائق

1. معلومات عامة

1.1 هدف الدليل

لتسهيل عملية الاسترشاد ولإعادة قراءة الموضوعات المثيرة للاهتمام، يرجى الرجوع إلى الفهرس الموجود في بداية القسم المترجم إلى لغتك. تم صياغة وتحرير هذا الدليل من قبل الشركة المصنعة كما أنه يعتبر جزء لا يتجزأ من المنتج؛ لذلك يجب الحفاظ عليه بعناية واهتمام طوال عمر استخدام الجهاز وحتى عملية التخلص منه.

يجب على العميل أن يتأكد من أن عمال التشغيل قد قرأوا وفهموا محتوى هذا الدليل وذلك حتى يلتزموا بدقة وحذر بالتعليمات والإرشادات الواردة فيه. فقط الالتزام الدائم بتطبيق الإرشادات والتعليمات الواردة في هذا الدليل يسمح بالحصول على أفضل النتائج التشغيلية سواء من ناحية الأمن والسلامة أو من ناحية الأداء التشغيلي أو المحافظة على فاعلية وديمومة المنتج الذي بحوزتكم الآن. يمكن لعدم الالتزام بهذه القواعد بالشكل الصحيح أن يسبب الأضرار والتلفيات للإنسان وللآلة وللأسطح التي يتم تنظيفها وللبيئة المحيطة وهي أشياء لا تتحملها الشركة المصنعة المسؤولية عنها بأي شكل من الأشكال.

يتعلق هذا الدليل تفصيلاً بهذه الآلة كما يقدم الإرشادات والتوصيفات المتعلقة فقط بالبطاريات وشاحن البطاريات (اختيارية) التي نقوم بتوفيرها. تعتبر البطاريات وشاحن البطاريات من المكونات الأساسية حتى تكتمل الآلة وحتى تعمل بشكل صحيح سواء من ناحية الاستقلالية أو الأداء. فقط التوافق الصحيح بين كلا الملحقين التشغيليين (البطاريات وشاحن البطاريات) يسمح بالحصول على أفضل أداء تشغيلي الممكن كما يوفر أكبر قدر ممكن من المال. لمزيد من المعلومات التفصيلية حول هذا الشأن يرجى الاطلاع على كتيبات الاستخدام الخاصة بالبطاريات وشاحن البطاريات.

تضمن البطاريات وشواحن البطاريات التي نفترحها (اختيارية) الحصول على أفضل توافق بينها وبين الآلة كما تتوفر فيها، إضافة إلى فاعلية وتعددية الاستخدام (شاحن بطارية)، أفضل المعايير القياسية للجودة والأداء ضمن فئتها.

1.2 مصطلحات ولوحة تعريفية بالرموز

لتوفير قدر أكبر من التوضيح وإظهار الجوانب المتعددة للإرشادات والتعليمات الواردة بشكل مناسب، تم استخدام مصطلحات ورموز سوف نقوم فيما يلي بتعريفها وتوضيحها:

- الآلة. يحل هذا التعريف محل الاسم التجاري لهذه الآلة المشار إليها في هذا الدليل.

1. ОГЛАВЛЕНИЕ**2. ОБЩАЯ ИНФОРМАЦИЯ**

- 2.1 НАЗНАЧЕНИЕ РУКОВОДСТВА
- 2.1.1 ТЕРМИНОЛОГИЯ И УСЛОВНЫЕ ОБОЗНАЧЕНИЯ
- 2.2 ИДЕНТИФИКАЦИЯ ИЗДЕЛИЯ
- 2.3 ОБЛАСТЬ ПРИМЕНЕНИЯ ИЗДЕЛИЯ
- 2.4 ТЕХНИЧЕСКИЕ МОДИФИКАЦИИ

3. ИНФОРМАЦИЯ ПО ТЕХНИКЕ БЕЗОПАСНОСТИ

- 3.1 ОСНОВНЫЕ РЕКОМЕНДАЦИИ
- 3.2 ШУМ И ВИБРАЦИЯ

4. ИНФОРМАЦИЯ ПО ПОГРУЗОЧНО-РАЗГРУЗОЧНЫМ РАБОТАМ И ТРАНСПОРТИРОВКЕ

- 4.1 ПОГРУЗКА И ТРАНСПОРТИРОВКА УПАКОВКИ
- 4.2 ПРОВЕРКА ПРИ ПОСТАВКЕ
- 4.3 РАСПАКОВКА
- 4.4 ОТПУСКАНИЕ ЭЛЕКТРОМЕХАНИЧЕСКОГО ТОРМОЗА
- 4.5 ПОГРУЗКА И ТРАНСПОРТИРОВКА: МАШИНА, АККУМУЛЯТОРНАЯ БАТАРЕЯ И ЗАРЯДНОЕ УСТРОЙСТВО АККУМУЛЯТОРНОЙ БАТАРЕИ

5. ИНФОРМАЦИЯ ПО МОНТАЖУ

- 5.1 ОБЩЕЕ ОПИСАНИЕ
- 5.1.1 МАШИНА
- 5.1.2 АККУМУЛЯТОРНАЯ БАТАРЕЯ
- 5.1.3 ЗАРЯДНОЕ УСТРОЙСТВО
- 5.2 СТРУКТУРА И ФУНКЦИИ
- 5.2.1 МАШИНА
- 5.2.2 АККУМУЛЯТОРНАЯ БАТАРЕЯ
- 5.2.3 ЗАРЯДНОЕ УСТРОЙСТВО
- 5.3 КОМПЛЕКТУЮЩИЕ

6. ИНФОРМАЦИЯ ОБ УСТАНОВКЕ

- 6.1 ПОДГОТОВКА АККУМУЛЯТОРНОЙ БАТАРЕИ
- 6.2 УСТАНОВКА И ПОДКЛЮЧЕНИЕ АККУМУЛЯТОРНОЙ БАТАРЕИ
- 6.3 ПОДГОТОВКА МАШИНЫ

7. ИНФОРМАЦИЯ ПО ЭКСПЛУАТАЦИИ

- 7.1 ЗАРЯДКА АККУМУЛЯТОРНЫХ БАТАРЕЙ
- 7.2 СБОРКА, ДЕМОНТАЖ, РЕГУЛИРОВКА СКРЕБКОВ И БРЫЗГОВИКОВ
- 7.2.1 СБОРКА СКРЕБКА
- 7.2.2 РАЗБОРКА СКРЕБКА
- 7.2.3 ЗАМЕНА РЕЗИНОВОЙ НАСАДКИ СКРЕБКА
- 7.2.4 РЕГУЛИРОВКА СКРЕБКА
- 7.2.5 СБОРКА И РАЗБОРКА БРЫЗГОВИКА
- 7.3 СБОРКА, ДЕМОНТАЖ И РЕГУЛИРОВКА КОМПЛЕКТУЮЩИХ (ЩЕТКИ, ЧИСТЯЩИЕ СКРЕБКИ И АБРАЗИВНЫЕ ДИСКИ)

- 7.4 НАПОЛНЕНИЕ И ОПОРОЖНЕНИЕ БАКА МОЮЩЕГО РАСТВОРА
- 7.5 ОСУШЕНИЕ БАКА ГРЯЗНОЙ ВОДЫ
- 7.6 УПРАВЛЕНИЕ МАШИНОЙ
- 7.7 МЕТОД РАБОТЫ
- 7.7.1 ПОДГОТОВКА И МЕРЫ ПРЕДОСТОРОЖНОСТИ
- 7.7.2 УПРАВЛЕНИЕ ФУНКЦИОНИРОВАНИЕМ
- 7.7.3 МОЙКА СЛАБОЗАГРЯЗНЕННЫХ ПОВЕРХНОСТЕЙ
- 7.7.4 МОЙКА С ПРОМЕЖУТОЧНЫМИ ОПЕРАЦИЯМИ НА СИЛЬНОЗАГРЯЗНЕННЫХ ПОВЕРХНОСТЯХ
- 7.7.5 ОПЕРАЦИИ ПОСЛЕ МОЙКИ

8. ИНФОРМАЦИЯ ПО ТЕХОБСЛУЖИВАНИЮ

- 8.1 БАКИ
- 8.3 СКРЕБОК
- 8.4 КОМПЛЕКТУЮЩИЕ
- 8.5 ФИЛЬТР МОЮЩЕГО РАСТВОРА
- 8.6 КОРПУС МАШИНЫ
- 8.7 АККУМУЛЯТОРНЫЕ БАТАРЕИ
- 8.7.1 СВИНЦОВО-КИСЛОТНЫЕ
- 8.7.2 ГЕЛЕВЫЕ
- 8.8 ПЛАНОВОЕ ТЕХОБСЛУЖИВАНИЕ
- 8.9 ЕЖЕДНЕВНЫЕ ОПЕРАЦИИ

9. КОНТРОЛЬ ВО ВРЕМЯ ЭКСПЛУАТАЦИИ

- 9.1 ДИАГНОСТИКА СООБЩЕНИЙ ОШИБОК
- 9.2.1 МАШИНА НЕ РАБОТАЕТ
- 9.2.2 МАШИНА НЕ ВЫПОЛНЯЕТ ПОДАЧУ
- 9.2.3 ЩЕТКИ НЕ ВРАЩАЮТСЯ
- 9.2.4 НЕ ПОДАЕТСЯ ИЛИ ПОДАЕТСЯ СОВСЕМ МАЛОЕ КОЛ-ВО МОЮЩЕГО РАСТВОРА
- 9.2.5 ОТСУТСТВИЕ ФУНКЦИИ ВСАСЫВАНИЯ
- 9.2.6 НЕДОСТАТОЧНЫЙ УРОВЕНЬ ВСАСЫВАНИЯ
- 9.2.7 ДВИГАТЕЛЬ ЩЕТОК ИЛИ ВСАСЫВАЮЩИЙ ДВИГАТЕЛЬ НЕ ОСТАНАВЛИВАЕТСЯ
- 9.2.8 СКРЕБОК НЕ ОЧИЩАЕТ ИЛИ НЕ ВЫСУШИВАЕТ ДОЛЖНЫМ ОБРАЗОМ
- 9.2.9 ЗАРЯДНОЕ УСТРОЙСТВО НЕ РАБОТАЕТ
- 9.2.10 АККУМУЛЯТ. БАТАРЕИ НЕ ЗАРЯЖАЮТСЯ ИЛИ НЕ СОХРАНЯЮТ УРОВЕНЬ ЗАРЯДА

10. УСЛОВИЯ ГАРАНТИИ

- 10.1 УТИЛИЗАЦИЯ МАШИНЫ**
- 10.2 УТИЛИЗАЦИЯ**

2. ОБЩАЯ ИНФОРМАЦИЯ

2.1 ЦЕЛЬ РУКОВОДСТВА

Для упрощения изучения различных разделов смотрите содержание.

Данное руководство было подготовлено производителем и является неотъемлемой частью изделия. Таким образом, оно должно храниться в безопасном месте на протяжении всего срока эксплуатации машины.

Клиент должен убедиться в том, что все операторы ознакомились с содержимым данного руководства и неукоснительно следуют приведенным здесь инструкциям.

Постоянное соблюдение инструкций, приведённых в данном руководстве, является единственным способом, обеспечивающим наилучшие результаты в области охраны труда, производительности и срока эксплуатации Вашего изделия. Несоблюдение данных правил может привести к травмам и повреждению оборудования, поверхности и окружающей среды. Производитель не несёт ответственности в случае несоблюдения инструкций, изложенных в руководстве.

Данное руководство содержит детальное описание машины, аккумуляторов и зарядных устройств аккумулятора (дополнительное оборудование) производителя.

Аккумуляторы и зарядное устройство являются комплектующими и напрямую влияют на рабочие характеристики и срок эксплуатации машины. Только надлежащее сочетание двух компонентов (аккумулятора и зарядного устройства) обеспечит наилучшие рабочие характеристики и продолжительный срок службы, а также позволит избежать ненужных трат. Смотрите руководства аккумулятора и зарядного устройства для получения более подробной информации.

Наши аккумуляторы и зарядные устройства (дополнительное оборудование) гарантируют оптимальную совместимость с машиной, а также наивысшие рабочие показатели.

2.2 ТЕРМИНОЛОГИЯ И УСЛОВНЫЕ ОБОЗНАЧЕНИЯ

Чтобы более ясно и эффективно изложить различные аспекты данного руководства, ниже указываются следующие термины и условные обозначения, определения или иллюстрации:

- **Машина.** Это определение заменяет собой торговое наименование, к которому относится данное руководство.

- **Оператор.** Человек или люди : значит, что лица или лиц поручено установка, эксплуатации, регулировка, поддержания, техническом содержании, уборки, ремонта или перевозки, Машина.

- **Техник.** Это лица, которые имеют опыт, технические навыки, обладают знаниями законов

и правил, необходимыми для выполнения любого типа вмешательства и видов работ, а также в состоянии идентифицировать и исключить возможные риски во время монтажа и техобслуживания машины.

 - СИМВОЛ УКАЗАНИЕ Важная информация, которая поможет избежать возникновения неисправностей машины.

 - СИМВОЛ ВНИМАНИЕ Очень важная информация, которая поможет избежать серьезных повреждений машины и окружающей обстановки, в которой она эксплуатируется.

 - СИМВОЛ ОПАСНОСТЬ Информация, которая поможет избежать серьезных (или экстремальных) последствий, влияющих на здоровье персонала, целостность оборудования и рабочую зону эксплуатации.

 **Полная масса** (готового к эксплуатации устройства)

 **Макс. уклон рабочей зоны 2%**
(Макс. уклон транспортный зоны 10%)

 **Номинальная мощность привода щеток**

 **Номинальная мощность всасывающей турбины**

 **Мощность двигателя приводной системы**

2.3 ИДЕНТИФИКАЦИЯ ИЗДЕЛИЯ

Табличка с техническими характеристиками расположена под приборной панелью и содержит следующую информацию.

2.4 ОБЛАСТЬ ПРИМЕНЕНИЯ ИЗДЕЛИЯ

Этот прибор предназначен для профессионального использования, т.е. в гостиницах, школах, больницах, на промышленных предприятиях, в магазинах, офисах и в арендуемых помещениях.

Данная машина - является поломоечной машиной: она предназначена для уборки жидкостей в промышленных / гражданских условиях с плоских, ровных / умеренно неровных однородных поверхностей. Любое другое использование запрещается.

Поломоечная машина распределяет некоторое количество воды и моющего раствора (регулируется) по очищаемой поверхности, щётки удаляют любую грязь с поверхности. Система всасывания полностью удаляет грязь и жидкость при помощи скребка за один проход. Эффективное сочетание чистящего средства с различными типами щёток (или абразивных дисков) позволяет адаптировать машину для

работы при различных условиях поверхности.

2.5 ТЕХНИЧЕСКИЕ МОДИФИКАЦИИ

Производитель оставляет за собой право вносить технические изменения в продукт для его совершенствования без предварительного уведомления. По этой причине, некоторые детали Вашей машины могут отличаться от информации в каталогах или рисунков в данном руководстве. Тем не менее, это не затрагивает уровень безопасности и не снижает ценности информации.

3. ИНФОРМАЦИЯ ПО ТЕХНИКЕ БЕЗОПАСНОСТИ

3.1 ОСНОВНЫЕ РЕКОМЕНДАЦИИ

 **Следует внимательно прочитать “Руководство по эксплуатации” до запуска, работы, обслуживания штатного или внештатного обслуживания или других работ.**

▲ Строго соблюдайте все инструкции, указанные в данном руководстве и в руководствах аккумулятора и зарядного устройства (следует уделять особое внимание предупреждениям).

Изготовитель не несёт ответственности за травмы или ущерб, полученные в результате несоблюдения правил техники безопасности или использования машины не по назначению.

▲ Перед использованием машины убедитесь в том, что все компоненты находятся в правильном положении.

▲ Машина может использоваться только сотрудниками, которые получили соответствующую подготовку, прошли аттестацию и были назначены на выполнение работ. Для предотвращения несанкционированного использования машины её следует держать в месте, недоступном для посторонних, она должна стоять на стояночном тормозе, ключ не должен постоянно находиться в замке зажигания.

▲ Несовременным запрещается использовать машину.

▲ Не используйте машину для целей, отличных от указанных в руководстве. Оцените тип здания, в котором предстоит эксплуатация машины, и убедитесь в неукоснительном соблюдении текущих правил техники безопасности.

 **Не используйте машину в местах без надлежащего освещения, во взрывоопасной среде, при наличии опасной грязи (пыли, газа и т. д.), вне помещения, на дорогах общего пользования.**

▲ Диапазон рабочих температур машины от +4 до +35 °С; хранение машины осуществляется в сухой и неагрессивной среде в диапазоне

температур от +10 до +50 °С.

При использовании машины уровень влажности должен находиться в диапазоне от 30 до 95 %.

 **Не используйте и не работайте с горючими или взрывоопасными жидкостями (например, бензином, мазутом, и т. д.), газами, сухой пылью и растворителями (например, растворителем, ацетоном, и т. д.), даже если они разведены; не удаляйте раскалённые или пылающие объекты.**

▲ Не используйте машину на склонах или пандусах с уклоном, превышающим 2%; не используйте машину в наклонном положении, проводите работы внимательно и никогда не перемещайтесь в обратном направлении. **Макс. уклон транспортной зоны 10%:** При перемещении машины будьте очень осторожны на склонах или пандусах с уклоном во избежание опрокидывания и / или неконтролируемого ускорения. Перемещайтесь на минимальной скорости! Машина может перемещаться на склонах или пандусах с уклоном только с поднятой щёткой и скребком.

▲ Никогда не паркуйте машину на склоне.

 Работающая машина никогда не должна оставаться без присмотра - необходимо сначала выключить машину и убедиться в том, что какие-либо случайные движения невозможны.

Убедитесь в том, что в зоне эксплуатации нет других лиц и, в частности, детей.

▲ Не используйте машину для перевозки лиц / вещей или для буксировки предметов. Не буксируйте машину.

 не использовать машину в качестве опорной поверхности.

▲ Не блокируйте вентиляционные отверстия и отверстия рассеивания тепла.

▲ Не демонтируйте, не модифицируйте и не отключайте предохранительные устройства.

Всегда используйте индивидуальные средства защиты для обеспечения безопасности оператора: фартуки или комбинезоны, обувь с нескользящей и водонепроницаемой подошвой, резиновые перчатки, защитные очки, наушники и маски для защиты дыхательных путей. До начала работы операторам необходимо снять цепочки, часы, галстуки и другие предметы, способные привести к тяжёлым травмам.

▲ Не помещайте руки между движущимися частями.

 Не используйте моющие средства, отличные от рекомендованных, и следуйте указаниям на листах данных. Моющие средства следует хранить в недоступном для детей месте. В случае контакта с глазами следует немедленно

промыть большим количеством воды; при проглатывании следует немедленно обратиться к врачу.

Убедитесь в том, что зарядное устройство аккумулятора подключено к системе заземления и что они защищены термомангнитным и дифференциальным выключателем.

 Если вы собираетесь оборудовать машину гелевым аккумулятором, убедитесь в том, индикатор питания аккумулятора на панели управления была настроен должным образом. Проверьте настройку с вашим поставщиком.

 Следуйте инструкциям производителя аккумулятора и соблюдайте нормативы. Аккумуляторы всегда должны быть чистыми и сухими во избежание поверхностных токов. Обеспечьте защиту аккумулятора от загрязнения (например, металлической пылью).

 Не помещайте инструменты на аккумулятор они могут вызвать короткое замыкание или взрыв.

 При использовании кислотных аккумуляторов строго соблюдайте инструкции техники безопасности. При наличии сильных магнитных полей оценивайте возможное воздействие на электронные устройства управления.

Никогда не разбрызгивайте воду на машину для её чистки.

 Удалённые жидкости содержат моющие средства, дезинфицирующие средства, воду, а также органические и неорганические материалы - утилизируйте их в соответствии с действующим законодательством.

 Если машина работает некорректно, следует немедленно её выключить (отключить от электросети или аккумулятора) и вызвать техника.

 Свяжитесь с одним из центров технического обслуживания производителя.

Техническое обслуживание или замена компонентов должна осуществляться в помещениях с надлежащим освещением и только после отключения машины от электропитания.

 Обслуживание и ремонт машины и электросистемы (в особенности не описываемое в данном руководстве) должно проводиться в полномочных центрах обслуживания или специализированным техническим персоналом, которые являются специалистами в данной области и способны проводить работу с учётом действующих нормативов.

 Владелец машины может использовать исключительно оригинальные запчасти, поскольку только они гарантируют надлежащую работу машины. Не используйте запчасти от других машин или других комплектов.

 Перед каждым использованием проверьте машину и, в частности, проверьте кабель зарядки и разъём аккумулятора на предмет повреждений. Если они не находятся в отличном состоянии, то их необходимо заменить до использования машины.

 При обнаружении пены или жидкости немедленно выключите всасывающий мотор.

 Не используйте машину на текстильных напольных покрытиях, таких как ковры, ковровые покрытия и т. д.

Воск или пенящиеся моющие средства могут вызвать серьёзные неполадки машины или засорить шланги.

3.2 ШУМ И ВИБРАЦИЯ

Информация, касающиеся шума и вибрации находится на странице 96.

4. ТРАНСПОРТИРОВКА

4.1 УПАКОВКА И ПЕРЕМЕЩЕНИЕ

 Во время погрузочно-разгрузочных работ и транспортировки необходимо убедиться в том, что упакованная машина надёжно закреплена во избежание опрокидывания или падения.

Погрузочно-разгрузочные работы должны осуществляться с достаточным освещением.

Погрузочно-разгрузочные работы должны осуществляться при помощи надлежащего оборудования, гарантирующего аккуратное размещение упакованной машины на поверхности.

 Данные инструкции также относятся и к аккумуляторам и к зарядному устройству.

4.2 ПРОВЕРКА ПРИ ДОСТАВКЕ

 При доставке (машины, аккумулятора или зарядного устройства) необходимо внимательно проверить состояние упаковки и её содержимое. Если оборудование было повреждено, то следует уведомить об этом перевозчика и предъявить претензию о компенсации, прежде чем принять товар.

4.3 ВСКРЫТИЕ УПАКОВКИ

 Для предотвращения травм следует носить защитную одежду и использовать надлежащие инструменты.

Выполните следующие шаги в случае, если машина упакована в картонную коробку:

- Используйте ножницы или кусачки для удаления лент.
- Снимите картонную коробку с верхней части машины.
- Вскройте внутреннюю упаковку и проверьте содержимое (руководство по эксплуатации, соединитель зарядного устройства)
- Удалите металлические или пластмассовые крепежи, крепящие машину к поддону.
- Извлеките щётки и скребок из упаковок.

- Уберите машину с поддона (толкая её назад), используя наклонную поверхность, которая прочно крепится к полу и к поддону.

Если машина упакована в деревянный ящик:

- Отсоедините все деревянные стенки от поддона, начиная с верхней.
- Удалите защитную пленку, обернутую вокруг машины.
- Удалите металлические или пластмассовые крепежи, крепящие машину к поддону.
- Извлеките щётки и скребок из упаковки.
- Уберите машину с поддона (толкая её назад), используя наклонную поверхность, которая прочно крепится к полу и к поддону.

Следует придерживаться аналогичных мер предосторожности для демонтажа зарядного устройства аккумулятора (извлекайте зарядное устройство за специальные ручки для извлечения) и аккумулятора (дополнительное оборудование).

После перемещения машины от упаковки следует установить все аксессуары и аккумуляторы в соответствии с указаниями, приведенными в соответствующих разделах. Сохраняйте все детали, так как они могут пригодиться для защиты машины и аксессуаров во время транспортировки. В противном случае следует утилизировать упаковку в соответствии с действующими законами.

4.4 РАЗБЛОКИРОВКА ЭЛЕКТРОМЕХАНИЧЕСКОГО ТОРМОЗА

⚠ В режиме машины без аккумуляторной батареи (или при ее выключении), она устанавливается на тормоз.

Для отпущения электромеханического тормоза необходимо действовать на приводной двигатель, расположенный на переднем колесе (Foto M1 - 2), выполнив следующие действия:

- Привинтить штифт (Фото M2 - 2) и рычаг разблокировки (Фото M2 - 1) в вилку для отпущения электромеханического тормоза (фото M1 - 1)
- Потянуть штифт в направлении наружу (фото M3)
- Повернуть рычаг разблокировки в направлении к двигателю (Фото M4)
- Зафиксировать рычаг на двигателе таким образом, чтобы вилка осталась расположенной наружу (фото M5)

Электромеханический тормоз теперь отпущен и возможно начать перемещение машины.

После завершения перемещения машины, операцию необходимо повторить в обратном порядке и вернуть вилку в рабочее положение (Фото M1 - 1). Удалить штифт и рычаг.

⚠ ВНИМАНИЕ: Перед эксплуатацией машины убедиться, что вилка находится в рабочем положении (Фото M1 - 1).

4.5 ПОГРУЗОЧНО-РАЗГРУЗОЧНЫЕ РАБОТЫ И ТРАНСПОРТИРОВКА: МАШИНА, АККУМУЛЯТОР И ЗАРЯДНОЕ УСТРОЙСТВО

⚠ Никогда не используйте вилочный погрузчик для поднятия машины. На раме нет специальных креплений.

Перед подготовкой упаковки и транспортировки машины:

- Опустошите бак с собранной жидкостью и бак с моющим раствором.
- Демонтируйте скребок и щётки или мягкие прокладки.
- Отсоедините и извлеките аккумуляторы.

Поместите машину на оригинальный поддон (или эквивалентный, который может выдержать вес и соответствует габаритам машины) при помощи наклонной поверхности.

Прочно закрепите машину и щётки при помощи металлических скоб или других крепёжных элементов, способных выдержать вес деталей. Поднимите поддон с машиной и погрузите его на транспортное средство.

Закрепите машину и поддон на транспортном средстве при помощи веревок.

Также возможно поместить машину на транспортное средство при помощи пандуса для транспортировки без поддона - убедитесь в том, что все детали машины защищены от ударов, влажности, вибрации и случайного движения во время перевозки.

Коробки аккумуляторов имеют крепёжные отверстия.

Привлекайте исключительно специализированное оборудование (кабели, крюки с проушиной, и т. д.), способное выдержать нагрузки и персонал для перемещения или установки аккумулятора (в отсек машины). При транспортировке, следует принять те же меры предосторожности и следовать соответствующим инструкциям для машины.

Зарядное устройство может перевозиться на его опорах, как вертикально, так и горизонтально. Воспользуйтесь аналогичными мерами предосторожности и следуйте инструкциям, расположенным в руководстве машины.

5. ТЕХНИЧЕСКАЯ ИНФОРМАЦИЯ

5.1 ОБЩЕЕ ОПИСАНИЕ

5.1.1 МАШИНА

Обобщить основные характеристики машины можно на основании следующего:

- Форма скребка, воздуходувы и специальные резиновые насадки гарантируют

оптимальный уровень высушивания в том числе и кафельного пола. Специальная и сбалансированная конфигурация рамы машины и опора скребка гарантируют на повороте отсутствие следов воды даже при наличии скребка малого размера.

- Машина имеет оптимальное распределение веса и геометрии; центр тяжести является очень низким, также благодаря очень тяжелой и плоской щетке и аккумуля. батареям, расположенным на уровне колес.
- Большой задействованный вес щеток обеспечивает эффективную очистку половое покрытия. Давление обеспечивается собственным весом пластины, без пружин или других сомнительных устройств, которые могут быть ошибочными и неточными. Вся подвешенная конструкция с собственным весом изготовлена из корабельной стали в 15 мм.
- Большой объем баков для воды, что означает сокращение времени простоя, связанного с необходимостью загрузки воды и опорожнения воды утилизации. На машине отсутствует гибкая технически чувствительная мембрана, которая осложняет процесс очистки.
- Бак утилизации оставляет несколько десятков литров объема для отставания возможной пены (вредная для двигателя всасывания).
- Тяговая система соответствует весу машины, обеспечивая подвижность и маневренность управления.
- Прочность конструкции. Рама и скребок изготовлены из листового металла большой толщины в 6 мм., 8 мм., 10 мм. и до 20 мм. с лазерной резкой и сваркой; щеточная плита выполнена из корабельного листового металла толщиной 15 мм. со специальной обработкой поверхности, которая защищает лист и окраску в течение тысяч часов в условиях солевого тумана. Винты изготовлены из 100% н/ж стали; баки (корпус) выполнены из противоударного полиэтилена толщиной 7-8 мм. Все элементы простые и очень прочные, без лишних усложнений.
- Батарейный отсек может вмещать аккумуляторные батареи, позволяющие обеспечивать большую автономность в работе.
- Размещение всасывающего двигателя во внутренней зоне машины обеспечивает бесшумное выполнение работы.
- Простота очистки бака утилизации, поскольку отсутствуют характерные изгибы, расположенные в нижней части бака.

5.1.2 АККУМУЛЯТОРНАЯ БАТАРЕЯ

Независимо от типологии конструкции,

рабочие характеристики аккумуляторной батареи обозначены с указанием емкости аккумулятора, в зависимости от времени разрядки. Еще одной важной характеристикой является количество возможных разрядок. Производительность указывается в ампер-часах (А·ч), а время разрядки обычно указывается как 20 часов (C20 или 20h, или точно не указывается), или 5 часов (C5 или 5h). Циклы разрядки/зарядки показывают, сколько раз батарея может заряжаться при оптимальных условиях, то есть показывают срок полезного использования аккумуляторной батареи при соблюдении всех необходимых требований. Таким образом, производительность аккумулятора зависит от скорости потребления энергии (электрического тока), поэтому значения производительности, выраженные как C5 или C20, значительно отличаются. Важно, чтобы эти факторы принимались во внимание при сравнении предлагаемой нами продукции и продукции, имеющейся на рынке.

Данная машина может быть оснащена аккумуляторными батареями двух типов, которые отличаются по своей конструкции и техническим характеристикам.

- Свинцово-Кислотные аккумуля. батареи с трубчатые армированными модулями (в корпусе): требуют периодической проверки уровня электролита в каждом элементе!

⚠ Если один из элементов не будет покрыт кислотным раствором, он окислится в течение 24 ч., что окажет необратимое отрицательное влияние на рабочие характеристики самого элемента.

 **Для предотвращения физических повреждений и экономических потерь см. инструкции по эксплуатации аккумуляторной батареи.**

- Аккумуляторы с гелевыми модулями: данный тип аккумуляторной батареи не требует обслуживания и специальных рабочих условий для зарядки (поскольку они не выделяют вредные газы); и поэтому они рекомендуются специалистами.

⚠ Совершенно очевидно, что аккумуля. батареи и зарядные устройства с аналогичными техническими характеристиками не дают автоматически аналогичные результаты, а только полная совместимость этих элементов (свинцово-кислотные аккумуляторные батареи, гелевые аккумуляторы и зарядные устройства) обеспечивает уровень производительности, долгий срок службы, безопасность и выгодное экономическое инвестирование

5.1.3 ЗАРЯДНОЕ УСТРОЙСТВО

Этот тип высокочастотного зарядного устройства обеспечивает хороший уровень

заряда с высокой автономией и сроком службы, и благодаря возможности настраиваться представляет собой универсальное решение; то же зарядное устройство может использоваться как для свинцово-кислотных аккумуляторных батарей, так и для гелевых.

△ Совершенно очевидно, что аккумуляторы и зарядные устройства с аналогичными техническими характеристиками, не дают автоматически аналогичные результаты, а только полная совместимость этих элементов (свинцово-кислотные аккумуляторные батареи, гелевые аккумуляторы и зарядные устройства) обеспечивает уровень производительности, долгий срок службы, безопасность и выгодное экономическое инвестирование.

5.2 СТРУКТУРА И ФУНКЦИИ

5.2.1 МАШИНА

ФОТО А

- 1 Бак утилизации
- 2 Сиденье оператора
- 3 Бак с моющим раствором
- 4 Заднее колесо
- 5 Диск амортизаторов
- 6 Брызговики
- 7 Переднее рулевое колесо
- 8 Педаль управления тяги
- 9 Панель управления размещения электрических компонентов
- 10 Руль

ФОТО В

- 1 Поддерживающий крюк дренажной трубы бака утилизации
- 2 Пробка дренажной трубы бака утилизации
- 3 Дренажная труба бака утилизации
- 4 Пробка наполнения бака моющего раствора
- 5 Всасывающая труба
- 6 Задняя крышка для доступа к предохранит. поплавку и разьему всасывающей трубы
- 7 Мигающее устр-во

ФОТО С

- 1 Ручки для открытия крышки всасывания
- 2 Противопенная система

ФОТО D

- 1 Мигающее устр-во
- 2 Гнездо всасывающей трубы
- 3 Предохранительный поплавок
- 4 Задняя крышка для доступа к предохранит. поплавку и разьему всасывающей трубы

ФОТО E

- 1 Батарейный разъем
- 2 Рычаг дозировки моющего раствора (вверх-открыто /вниз-закрыто)

ФОТО F

- 1 Выключатель всасывающего двигателя
- 2 Переключатель подъема / опускания скребка
- 3 Счетчик
- 4 Индикатор зарядки аккумуляторной батареи
- 5 Термовыключатель двигателя щеток
- 6 Переключатель подъема / опускания щеточного блока
- 7 Выключатель двигателя щетки
- 8 Переключатель передачи вперед / назад
- 9 Звуковой сигнал
- 10 Переключатель с ключом
- 11 Термовыключатель двигателя подъема щеточного блока
- 12 Потенциометр регулировки скорости подачи
- 13 Термовыключатель двигателя подъема скребка
- 14 Плавкий предохранитель панели управления
- 15 Аварийный тормоз
- 16 Световой индикатор бака моющего раствора

ФОТО G

- 1 Задние амортизаторы скребка (правый / левый)
- 2 Регистрация регулировки давления скребка (вправо/влево)
- 3 Ручка отцепления с быстрым разъемом скребка (справа /слева)
- 4 Ручка открытия коробки улавливающего фильтра
- 5 Крышка коробки улавливающего фильтра
- 6 Ручка регулировки наклона скребка
- 7 Круглые ручки для демонтажа насадок скребка
- 8 Диск скребка (правый /левый)
- 9 Всасывающая труба

ФОТО H

- 1 Фильтр моющего раствора
- 2 Сливной кран бака моющего раствора

ФОТО I

- 1 Всасывающий двигатель
- 2 Кессонная аккумуляторная батарея

ФОТО L

- 1 Светодиод сигнализации диагностики ошибки

ФОТО M1

Вилка отпускания электромеханического

ФОТО M2

- 1 Рычаг разблокировки
- 2 Штифт

ФОТО M3 - M4 - M5

Процедура отпускания электромеханического тормоза

5.2.2 АККУМУЛЯТОРНАЯ БАТАРЕЯ

При поставке свинцово-кислотной батареи (при заряде не сухим способом) или гелевой батареи, они уже готовы для установки: Красный цвет - полюс положительный
Черный цвет - полюс отрицательный.

5.2.3 ЗАРЯДНОЕ УСТРОЙСТВО

При наличии, обращаться к соответствующему руководству.

5.3 КОМПЛЕКТУЮЩИЕ

Дистрибьютор-поставщик машины может предоставить Вам полный и обновленный список всех доступных комплектующих оборудования, таких как щетки, чистящие диски и так далее

6. ИНФОРМАЦИЯ ОБ УСТАНОВКЕ

6.1 ПОДГОТОВКА АККУМУЛЯТОРНОЙ БАТАРЕИ

▲ Технические характеристики используемых аккумуляторных батарей должны соответствовать указанным в разделе технических данных. Использование других аккумуляторных батарей может привести к серьезным повреждениям машины или потребовать более частой зарядки последних.

☒ Во время установки или при проведении любого вида техобслуживания аккумуля. батарей, оператор должен использовать соответствующие средства индивидуальной защиты во избежание несчастных случаев. Работы с аккумуляторными батареями следует проводить на значительном удалении от открытого пламени, при этом не допускается замыкание полюсов аккумуляторов, образование искр и курение.

Обычно аккумуляторные батареи поставляются заполненные кислотным раствором (для аккумуляторов свинцово-кислотного типа) и готовы к применению; в любом случае необходимо следовать инструкциям руководства, поставляемого вместе с аккумуля. батареей и строго соблюдать правила и рекомендации, касающиеся техники безопасности и методов эксплуатации.

6.2 УСТАНОВКА И ПОДКЛЮЧЕНИЕ АККУМУЛЯТОРНОЙ БАТАРЕИ

▲ Эти операции должны выполняться специализированным персоналом. Убедиться, что два бака пусты, в противном случае опорожнить их, следуя определенной процедуре. Поднять бак утилизации на 90°, убедившись в устойчивости бака в этом положении; в таком положении имеется доступ

к отсеку аккумуляторной батареи сверху. Отключить разъем Anderson проводки аккумуляторной батареи из разъема Anderson проводки машины. Всегда держать соединители в руках и никогда не тянуть за кабель.

☒ **Закрепить батарею, точно соединяя клеммы и соблюдая полюса (красный провод «+», черный провод «-»)! Короткое замыкание аккумуляторной батареи может привести к взрыву!**

Расположить кабели в направлении к углублению выхода проводки (на одной стороне коробки, только свинцово-кислотные аккумуляторные батареи), затянуть клеммы к полюсам и нанести на них вазелиновую смазку. Установить батарею в направлении к углублению в коробке (только для свинцово-кислотных аккумуляторных батарей) для прохождения электропроводки в направлении разъема проводки на машине.

Убедившись, что все органы управления на панели находятся в положении «0» или в состоянии покоя, подключить соединитель аккумулятора к соединителю машины.

▲ Закрывать бак утилизации, проявляя осторожность и не повреждая провода.

6.3 ПОДГОТОВКА МАШИНЫ

▲ Перед началом работы надеть нескользящую обувь, перчатки и прочие средства индивидуальной защиты, указанные поставщиком применяемого моющего средства или считающиеся необходимыми в соответствии с окружающей обстановкой, в которой будет выполняться работа.

☒ Перед началом работы следует выполнить нижеописанные операции, подробное описание приведенных ниже действий смотрите в соответствующих разделах: Проверить уровень заряда аккумуляторной батареи и при необходимости зарядить ее.

Установить щетки или чистящие диски (с абразивными дисками), подходящие для поверхности, которую следует очистить, и для предполагаемого вида работ.

Установить скребок с резиновой насадкой, проверить надежность его установки, подключить ли он к всасывающей трубе, а также износ сушащей насадки. Убедиться, что бак грязной воды пуст, если нет, что полностью опустошить его.

Проверить и полностью закрыть кран подачи моющего раствора.

Посредством заднего отверстия наполнить бак моющего раствора чистой водой с моющим средством, не образующим пены, в соответствующей концентрации. Оставить пространство в 7 см между горловиной пробки и уровнем жидкости.

☞ Чтобы исключить риск, рекомендуется ознакомиться с движениями машины, выполнив пробные перемещения на свободной территории без препятствий.

Для получения наилучших результатов по очистке поверхности и обеспечению наибольшего срока службы оборудования, следует выполнить следующие простые, но важные процедуры:

- Определить рабочую зону, устранив все возможные препятствия; если поверхность очень обширна, необходимо работать на смежных прямоугольных и параллельных между собой участках.
- Выбрать прямую рабочую траекторию и начать работать с самого удаленного участка, чтобы в дальнейшем не проходить по уже очищенным участкам.

7. ИНФОРМАЦИЯ ПО ЭКСПЛУАТАЦИИ

7.1 ЗАРЯДКА АККУМУЛЯТОРНЫХ БАТАРЕЙ

Подготовить и проверить зарядное устройство, следуя указаниям конкретного раздела.

Отсоединить разъем батареи (с круглой ручкой) от разъема питания машины и подключить его к разъему зарядного устройства.

⚠ Не подключать зарядное устройство к разъему основной проводки поломочной машины.

Удерживать разъемы руками, не тянуть за кабели.

Если на машине установлены свинцово-кислотные аккумуляторные батареи, зарядку необходимо проводить только в помещении с хорошей вентиляцией; поднять верхнюю крышку и открыть пробки аккумуляторных батарей.

⚠ Выполнить операции, указанные в руководстве по эксплуатации и технике безопасности завода-изготовителя аккумуляторов (см. раздел по техобслуживанию аккумуляторных батарей).

Если на машине установлены гелевые аккумуляторные батареи (без техобслуживания), следовать инструкциям, указанным ниже.

Если машина используется регулярно:

Аккумуляторные батареи должны быть постоянно подключены к зарядному устройству во время неиспользования машины.

Если машина не используется в течение длительного времени: Заряжать аккумуляторную батарею в ночное время после выполнения работы; затем отсоединить ее от зарядного устройства.

Перед тем, как использовать машину вновь, зарядить аккумулятор ночью перед работой.

Следует избегать промежуточной или неполной зарядки во время работы.

После зарядки отключить зарядное устройство, отсоединить разъем аккумуляторной батареи.

Если машина оснащена свинцово-кислотными аккумуляторными батареями, необходимо регулярно проверять напряженность элементов посредством ареометра: если один или несколько элементов разряжены и другие заряжены, батарея повреждена и должна быть заменена или отремонтирована (см. инструкции по эксплуатации батареи).

Закрыть пробки элементов и опустить верхний бак.

Удерживать разъемы руками, не тянуть за кабели.

Снова подключить разъем аккумуляторной батареи к разъему на машине.

7.2 СБОРКА, ДЕМОНТАЖ, РЕГУЛИРОВКА СКРЕБКА И БРЫЗГОВИКОВ

Скребок с резиновой насадкой является основным компонентом для идеального высушивания.

7.2.1 МОНТАЖНАЯ СБОРКА СКРЕБКА

Опустить подъемную систему, чтобы избежать необходимости поддерживать корпус подвешенным на этапах подсоединения.

Ослабить крепежные ручки на опоре скребка (Фото E - 3).

Подсоединить отверстия корпуса скребка в кронштейн качающейся опоры.

Затянуть крепежные ручки на опоре (Фото E - 3) для блокировки скребка.

Вставить всасывающую трубу машины (Фото E - 5) в корпус скребка

7.2.2 ДЕМОНТАЖ СКРЕБКА

Опустить подъемную систему, чтобы избежать необходимости поддерживать корпус подвешенным на этапах подсоединения.

Отсоединить всасывающую трубу от корпуса скребка (Фото E - 5).

Снять крепежные ручки на опоре скребка (Фото E - 3).

Потянуть корпус скребка назад, чтобы отсоединить кронштейны качающейся опоры.

7.2.3 ЗАМЕНА РЕЗИНОВОЙ НАСАДКИ СКРЕБКА

Отсоединить скребок от его опоры (см. 7.2.2).

Полностью открутить ручки (Фото G - 7), снять болты и металлические уплотнительные полоски резиновых насадок.

Снять резиновые насадки.

Установить металлические полоски на переднюю резиновую насадку и вставить крепежные винты в отверстия.

Приблизить сначала к одной стороне, затем к

другой, переднюю насадку и полосы с винтами к корпусу скребка; отцентровать направляющие отверстия.

Затем установить заднюю насадку, отцентрировав снова отверстия на выступающих винтах. Затянуть полосы с помощью крепежных ручек (Фото G - 7), начиная с одного крайнего конца и продолжая вплоть до последнего с противоположной стороны. Логично, что для центрирования крепежных винтов необходимо расширить заднюю полосу с целью установки ее на требуемый уровень натяга для предотвращения образования неровностей на полу; затем необходимо должным образом высушить.

7.2.4 РЕГУЛИРОВКА СКРЕБКА

Винтовая ручка на опоре скребка (Фото G - 6) регулирует наклон скребка по отношению к полу. Два красных винта (Фото G - 2), соединенные с задним колесом скребка, служат для регулировки натяга скребка на поверхности пола.

Для получения оптимальной регулировки, задняя накладка, скользящая при движении, сгибается во всех точках, образуя с полом угол в 45°.

Во время работы машины (при подаче) можно воспользоваться ручками и винтами (Фото G - 6; Фото G - 2) для регулировки наклона насадок и натяга скребка, т.о. высушивание будет равномерным по всей длине.

Мокрые следы означают, что сушка недостаточна; в этом случае следует оптимизировать сушку регулировкой ручек.

7.2.5 СБОРКА И РАЗБОРКА БРЫЗГОВИКА

Брызговик крепится к щеточной пластине с помощью пружинного зажима, прикрепленного к самой пластине. Чтобы удалить брызговик, достаточно отпустить пружинный зажим и потянуть брызговик на себя.

Чтобы заменить брызговик, закрепить его крепко на пластине щетки, прикрепить закрепленный конец стального кабеля на пластине щетки, а затем прицепить пружинный зажим к другому концу пластины щетки.

7.3 СБОРКА, ДЕМОНТАЖ И РЕГУЛИРОВКА КОМПЛЕКТУЮЩИХ (ЩЕТКИ, ЧИСТЯЩИЕ СКРЕБКИ И АБРАЗИВНЫЕ ДИСКИ)

Никогда не работать, если щетки, скребки или абразивные диски недостаточно надежно установлены на машине.

Для сборки:

Убедиться, что щеточная плита поднята, в противном случае поднять плиту, следуя инструкциям, указанным в соответствующем разделе.

Убедиться, что ключ зажигания на панели

управления находится в положении выключено. Поместить щетки под моечную пластину, обращая внимание на то, чтобы край стыковки щетки находился под металлическим разъемом машины.

Опустить моечную пластину и начать вращение щетки посредством соответствующего переключателя: в этом случае щетка включается автоматически.

Для установки чистящего диска выполнить те же действия.

- Не допускать, чтобы длина щетинок щеток становилась менее 1 см.

- Не допускать, чтобы толщина абразивных дисков становилась менее 1 см.

Работа с использованием очень изношенных щеток и очень тонких абразивных дисков может привести к повреждению машины и пола.

Перед началом работы регулярно проверяйте износ этих деталей.

Для разборки и замены:

Убедиться, что щеточная плита поднята, в противном случае поднять плиту, следуя инструкциям, указанным в соответствующем разделе.

Убедиться, что ключ зажигания на панели управления находится в выключенном положении.

Удерживая руками щетки (или чистящие диски) под пластиной, поворачивать их в направлении вращения, опуская их вниз, для того, чтобы вынуть их из направляющей плиты.

7.4 НАПОЛНЕНИЕ И ОПУСТОШЕНИЕ БАКА МОЮЩЕГО РАСТВОРА

⚠ Температура воды или моющего раствора не должна превышать 50°C

☞ При каждом наполнении бака моечного раствора, обязательно обеспечить необходимое предварительное опорожнение.

Для заполнения бака:

- Удалить пробку с задней стороны машины (Фото B - 5)

- Оставить пространство в 7 см между горловиной пробки и уровнем жидкости. Не заполнять бак выше этого уровня!

- Добавить необходимое количество химического продукта с учетом процентного соотношения (%), указанного поставщиком и со ссылкой на полную наполняемость бака, указанную в техпаспорте продукции.

- Использовать только те химические продукты, которые подходят для половой поверхности и эффективно удаляют загрязнения.

☹ Машина была сконструирована для работы с биоразлагаемыми моющими средствами, не образующими пены и производимыми специально для

поломочных машин. Использование других химических продуктов (таких как гипохлорит натрия, окислители, растворители и углеводороды) может привести к повреждению или разрушению машины.

- Соблюдать требования техники безопасности, указанные в соответствующем разделе руководства и на упаковке моющего средства.
- Для получения полного перечня имеющихся в наличии подходящих моющих средств, рекомендуется обратиться к изготовителю машины.
- Добавлять моющее средство обязательно после заполнения бака водой, чтобы избежать образования пены внутри бака.
- Не оставлять трубу подачи воды без присмотра и полностью вставлять его в бак, т.к. труба может сместиться и намочить чувствительные механизмы машины.
- Закрыть крышку бака.

Для опорожнения:

- Открыть кран, расположенный в нижней части машины (Фото Н - 2) и дождаться полного опорожнения бака.
- После опорожнения закрыть сливной кран.

7.5 ОПОРОЖНЕНИЕ БАКА УТИЛИЗАЦИИ

Слив грязной воды должен выполняться в соответствии с национальными нормативами. Пользователь машины несет полную ответственность за соблюдение указанных нормативов.

При завершении моющего раствора, перед выполнением наполнения, необходимо обязательно опорожнить бак утилизации с грязной водой.

В целом, бак утилизации можно опорожнить в любое время при необходимости, даже в промежуточные фазы рабочего цикла.

 Бак утилизации необходимо обязательно опорожнить перед выполнением его подъема, чтобы избежать нанесения ущерба здоровью персонала и оборудованию машины.

Объем сборного бака утилизации больше, чем объем бака моющего раствора, поэтому нет оснований для возникновения потенциально опасной ситуации для всасывающего двигателя; в любом случае имеется предохранительный поплавков (Фото О - 1), который срабатывает для выключения двигателя в случае, если уровень жидкости в баке утилизации грязной воды может быть превышен.

Если по какой-то причине замечена утечка воды или пены из под баков, необходимо незамедлительно выключить двигатель всасывания и выполнить опорожнение сборного бака утилизации грязной воды.

Для опорожнения бака:

Перевести машину в место, подходящее для слива грязной воды, предпочтительно около туалета или канализационной трубы (в соответствии с государственными нормами и правилами по утилизации отходов). Выключить машину и вынуть ключ из панели управления.

Отсоединить дренажную трубу с крюка и держа ее верху, отвинтить пробку закрытия.

Опустить дренажную трубу к выбранной точке. Операция опустошения может быть быстро прервана в любой нужный момент простым поднятием дренажной трубы.

Проверить количество остаточной грязи в баке и, при необходимости, промыть его внутри через смотровое отверстие, подняв крышку и воронку в верхней части.

Осторожно поместить воронку в смотровое отверстие и закрыть верхнюю крышку, затянув три ручки закрытия, после каждого осмотра/очистки.

Крепко затянуть дренажную трубу с помощью резьбовой пробки и повесить ее на поддержку с задней стороны машины.

 Верхняя крышка бака и пробка дренажной трубы должны быть герметично закрытыми, не допуская просачивание воздуха, в противном случае потеря давления приведет к снижению эффективности высушивания.

7.6 УПРАВЛЕНИЕ МАШИНОЙ

Выбрать требуемое направление движения с помощью рычага Вперед/Назад.

Установить и повернуть ключ зажигания.

Плавно нажать правой ногой на педаль акселератора и переместить машину до места назначения.

Выключить машину и вынуть ключ из панели управления.

Возможно изменить направление движения с помощью рычага вперед/назад даже во время работы с ногой на акселераторе.

7.7 МЕТОД РАБОТЫ

7.7.1 ПОДГОТОВКА И ПРЕДУПРЕЖДЕНИЯ

Очистить обрабатываемую область (с помощью соответствующих инструментов, таких как пылесосы, подметальные машины, и т.д.) от всех возможных твердых остатков загрязнения. При отсутствии выполнения указанной предварительной операции, твердая устоявшаяся грязь может помешать нормальному функционированию половых скребков, ставя под угрозу выполнение идеального высушивания. К управлению машиной должен допускаться только подготовленный персонал.

7.7.2 УПРАВЛЕНИЕ ФУНКЦИОНИРОВАНИЕМ

- Ключ зажигания для включения и выключения машины.
- Рулевой рычаг выбора перемещения вперед или в обратном направлении.
- Регулятор скорости; для выбора максимальной скорости подачи на педаль необходимо нажать полностью до упора.
- Переключатель щетки для включения двигателя вращения щеток.
- Переключатель положения щетки для выполнения снижения (в рабочем положении) или подъема (в исходном положении/при перемещении) щеточного блока в направлении к/от полового покрытия.
- Переключатель всасывания для включения или выключения всасывающего двигателя.
- Переключатель положения скребка для выполнения снижения (в рабочем положении) или подъема (в исходном положении/при перемещении) скребка.
- Аварийный выключатель для останова/восстановления всех установленных рабочих операций.
- Правая педаль подачи управления движением машины.
- Рычаг регулировки требуемого количества расхода моющего раствора (макс. уровень - вверх, минимальный - вниз) на обрабатываемую поверхность пола.
- Проверка заряда батареи; последовательность светодиодов выключится постепенно вплоть до полного разрядки батареи. Когда включается красный светодиод, выключить двигатель щетки, перекрыть подачу моющего средства, прекратить выполнение работы и проследовать в помещении с зарядным устройством аккумуляторной батареи для зарядки. Если не следовать указанным операциям, в машине автоматически выключается двигатель щеток и остается активированной только функция перемещения самой машины. Если в указанной ситуации перемещение машины не выполняется быстро и своевременно, автоматически отключаются все функции и машину необходимо будет толкать, чтобы переместить его вручную.

⚠ Аккумуляторные батареи могут быть непоправимо повреждены, и не подлежат ремонту, если остаточный заряд упадет до очень низкого уровня (смотри руководство по эксплуатации аккумулятора). Не доводить разрядку батареи ниже безопасного уровня, выключая и включая машину ключом зажигания, или каким-либо другим способом. В случае подозрения на сбой, например, указывающего на низкую мощность без должного срабатывания защитных устройствах аварийного останова, необходимо

немедленно остановиться: см. раздел руководства по неисправностям и обратиться к уполномоченному специалисту для проверки устройств управления разряджения..

7.7.3 НЕПОСРЕДСТВЕННАЯ МОЙКА ИЛИ ОЧИСТКА СЛАБОЗАГРЯЗНЕННЫХ ПОВЕРХНОСТЕЙ

Мойка и сушка за один проход. Подготовить машину к работе в соответствии с вышеописанными указаниями.

Выбрать направление вперед с помощью направляющего рычага.

Установить и повернуть ключ.

Запустить всасывающий двигатель, двигатель щетки и подачу моющего раствора.

Опустить щетки и скребок. Использовать регулятор моющего средства для регулировки выходного потока (в зависимости от скорости подачи) моющего раствора.

Плавное нажатие на педаль подачи, контролируя работу всех систем.

Нажать на педаль акселератора с усилием, чтобы увеличить рабочую скорость.

Отрегулировать максимальную скорость подачи и количество потока раствора в соответствии с требуемой необходимостью.

Руль управляется как руль на автомобиле, и машину можно поворачивать вокруг своей оси, полностью повернув руль.

⚠ Во время указанных операций задняя часть машины перемещается немного наружу, снижая скорость, чтобы избежать резких изменений направления и столкновений со стеной или другими препятствиями.

Чтобы избежать повреждения обрабатываемой поверхности, двигатель щеток останавливается автоматически примерно через 2 секунды после полного отпускания педали подачи.

⚠ Никогда не использовать машину без моющего средства, так как это может привести к повреждению полового покрытия

7.7.4 НЕПРЯМАЯ МОЙКА ИЛИ ОЧИСТКА СИЛЬНОЗАГРЯЗНЕННЫХ ПОВЕРХНОСТЕЙ

Мойка и сушка за несколько проходов. Подготовить машину к работе в соответствии с вышеописанными указаниями.

Первый этап: Установить и повернуть ключ.

Выбрать направление вперед с помощью кнопки направления.

Запустить двигатель щеток и нанесение моющего раствора.

Опустить щетки.

Использовать регулятор моющего средства для регулировки выходного потока (в зависимости от скорости подачи) моющего раствора.

Плавное нажатие на педаль подачи, контролируя работу щеток и нанесения моющего раствора.

Нажать на педаль акселератора с усилием, чтобы увеличить рабочую скорость.

Отрегулировать максимальную скорости подачи и количества потока раствора в соответствии с требуемой необходимостью.

Руль управляется как руль на автомобиле, и машину можно поворачивать вокруг своей оси, полностью повернув руль.

⚠ Во время указанных операций задняя часть машины перемещается немного наружу, снижая скорость, чтобы избежать резких изменений направления и столкновений со стеной или другими препятствиями.

Оставить раствор для оказания воздействия на загрязненную поверхность в соответствии с инструкциями, приведенными в руководстве по использованию моющего средства.

Второй этап:

Продолжить, как указано в предыдущем разделе "Непосредственная Мойка" (7.8.3).

Чтобы избежать повреждения обрабатываемой поверхности, двигатель щеток останавливается автоматически примерно через 2 секунды после полного отпущения педали подачи.

При движении задним ходом скребок поднимется и функция всасывания выключается автоматически. После смены направления (передача вперед), функции скребка и всасывания автоматически возвращаются в предыдущее положение.

⚠ Никогда не использовать машину без моющего средства, так как это может привести к повреждению полового покрытия.

7.7.5 ОПЕРАЦИИ ПОСЛЕ МОЙКИ

Остановить подачу моющего средства.

Поднять щеточный блок и отключить двигатель щеток.

После полного высыхания всех следов воды на поверхности, подождать несколько секунд, а затем поднять скребок с резиновой насадкой и отключить всасывающий двигатель.

Направиться к соответствующей точке опорожнения баков (как описано в 7.4 и 7.5)

Выполнить опорожнение и очистку баков (см. разделы 7.4 и 7.5).

Отключить машину ключом зажигания и вынуть ключ из панели управления.

Если необходимо, зарядить аккумуляторную батарею (см. соответствующий параграф).

8. ИНФОРМАЦИЯ ПО ТЕХОБСЛУЖИВАНИЮ

ⓘ Повернуть ключ, вынуть его из панели управления и отсоединить аккумуляторную батарею от электропроводки машины.

⚠ Все работы с электрической системой, а также все работы по ремонту и техобслуживанию (в особенности те, которые четко не описаны в данном руководстве)

должны проводиться только в авторизованных центрах техобслуживания или техническими специалистами, экспертами в указанной области и в отношении правил техники безопасности.

Регулярное техобслуживание машины и строгое соблюдение инструкций завода-изготовителя являются наилучшей гарантией обеспечения ее высокой производительности и длительного срока службы.

8.1 БАКИ

Опустошить оба бака согласно описанию, приведенному в соответствующих параграфах. Удалить устойчивую грязь наполняя и сливая баки до фактического удаления всей грязи: использовать для этого промывочный шланг или подобное оборудование.

⚠ Вода с температурой выше 50°C, очиститель высокого давления или очень мощные струи промывочной воды могут повредить баки и машину. Оставить крышки баков открытыми (только при неработающей машине), чтобы баки могли просохнуть во избежание образования неприятных запахов

8.2 ВСАСЫВАЮЩАЯ ТРУБА

Отсоединить всасывающую трубу из скребка. Удалить всасывающую трубу из верхней части, чтобы полностью удалить всасывающую трубу из установочного места на баке утилизации.

На этом этапе можно промыть и очистить трубу от загрязнений.

После промывки установить всасывающую трубу в соответствующее место в баке утилизации.

Плотно вставить трубу в корпус скребка.

8.3 СКРЕБОК

⚠ Не брать за скребок незащищенными руками: использовать предохранительные перчатки и одежду, необходимые для выполнения работ.

Отсоединить скребок от машины и очистить его под проточной водой, используя губку или щетку.

Проверить эффективность и износ насадок, находящихся в контакте с половым покрытием. Эти насадки предназначены для снятия пленки моющего средства и воды с пола и для изоляции этой части поверхности и усиления действия вакуума, создаваемого всасывающим двигателем, что обеспечивает очень эффективную сушку пола машиной. Непрерывное выполнение работ такого рода приводит к затуплению или износу острых кромок насадок, что снижает эффективность высушивания, поэтому необходимо производить замену насадок скребка.

Для замены изношенных полосок насадок,

следовать инструкциям, приведенным в соответствующем разделе; повернуть насадки для использования не изношенных острых углов или установить новые накладки.

8.4 КОМПЛЕКТУЮЩИЕ

Снять и очистить щетки или чистящие диски.

△ Чтобы не допустить повреждения пола и машины, тщательно проверять, не застряли ли в щетках/дисках посторонние предметы, такие как металлические детали, винты, щепки, веревки и т.д.

Убедиться в рабочем уровне плоскостности щеток (проверить наличие неравномерного износа щеток или абразивных дисков), отрегулировать, при необходимости, наклон действия относительно уровня пола. Использовать только комплектующие, рекомендуемые изготовителем: другие изделия

могут привести к снижению безопасности при проведении работ.

8.5 ФИЛЬТР МОЮЩЕГО РАСТВОРА

Убедитесь, что бак моющего раствора пуст. Проверить и очистить фильтр раствора, расположенного на передней и в нижней части машины. Промыть водой и, при необходимости, проверить фактическое нанесение раствора на щетки. Затянуть крепко фильтр для предотвращения утечки во время работы.

8.6 КОРПУС МАШИНЫ

Для чистки внешних поверхностей машины необходимо использовать губку, мягкую ткань или мягкую щетку, если необходимо очистить трудноудаляемую грязь. Ударопрочная поверхность машины является шероховатой, чтобы сделать менее заметными царапины,

9 КОНТРОЛЬ ФУНКЦИОНИРОВАНИЯ	При необходимости	После каждого использования	Еженедельно	Ежемесячно
Демонтаж и промывка скребка		X		
Опустошение бака с собранной жидкостью	X			
Опустошение и промывка чистой водой или дезинфекция бака с собранной жидкостью		X		
Зарядка аккумуляторов	X	X		
Проверка уровня кислоты в электроэлементах аккумулятора (если батареи требуют технического обслуживания)		X		
Снятие щёток и проверка их износа, наличия посторонних предметов или обмотавшихся ремней		X		
Проверка общего состояния машины		X		
Проверка тока всасывающего шланга			X	
Проверка износа режущей кромки скребка			X	
Чистка фильтра моющего раствора			X	
Чистка плиты щётки, опоры скребка и скребка				X
Проверка хода плиты щётки				X
Проверка хода скребка				X
Смазка движущихся частей.				X
Проверка кабеля управления для открытия крана моющего раствора.				X
Проверка защитных устройств (аварийного выключателя, механического или электромеханического тормоза, переключатель безопасности оператора, и т.д.).				X
Уборка накипи с шлангов для воды.				X

появляющиеся во время использования. Однако, это не облегчает чистку трудно удаляемых пятен на поверхности. Можно использовать также паровые машины, но не разрешается использовать трубы с проточной водой или струи под давлением

8.7 АККУМУЛЯТОРНЫЕ БАТАРЕИ

8.7.1 СВИНЦОВО-КИСЛОТНЫЕ

Выполнять техобслуживание в соответствии с инструкциями изготовителя и всей информацией, выраженной в настоящем документе.

Оставленные открытыми (не полностью

погруженными в кислом растворе) пластины элементов быстро окисляются, что непоправимо ухудшает функциональность элемента.

Переполнение кислотного раствора может разредить машину.

Использовать зарядное устройство, рекомендованное производителем, и, в любом случае, подходящее для типа заряжаемой аккумуляторной батареи.

Заряжать батареи в хорошо проветриваемых помещениях, поскольку присутствует определенная опасность взрыва!

Использование Гелевых аккумуляторных

Мигания	Ошибка	Возможные ошибки и способы устранения
1	Двигатель не останавливается при запуске	Двигатель находится в движении при поворачивании ключа зажигания. Если неисправность не устраняется, возможно повреждение мощности. Обратиться в центр техподдержки.
2	Контакт электромагнитного пускателя	Выполнить проверки со ссылкой на электромагнитный пускатель линии.
3	Недостаточный уровень напряжения тока аккумуля. батареи.	Напряжение батареи ниже минимального уровня напряжения.
4	Чрезмерный уровень напряжения тока аккумуля. батареи	Напряжение батареи увеличено сверх максимального значения или превысило максимальный уровень поддерживаемый системой управления.
5	Пилотирование электромагнитного пускателя	Выполнить проверку электромагнитных пускателей, управляемых с помощью контроля
6	Потенциометр прерван	Проверить потенциометр
7	Температура за пределами допустимых пределов	Проверить соединение между управлением и основанием. Если неисправность не устраняется, обратиться в центр техподдержки.
8	Отключение во время движения	Во время передвижения машины было отключено устройство управления. Обязательно всегда выключать управление на неподвижной машине.
9	Неправильная настройка параметров	Некоторые значения калибровки неправильные.
10	Неправильная контрольная сумма	Была прервана процедуру программирования. Повторить процедуру.
12	Комплектация данных не удалась.	Не удалось завершить выполнение автоматической комплектации данных.
16	Чрезмерный ток ротора	Обратиться в центр техподдержки
19	Неисправность памяти программы.	Обратиться в центр техподдержки
20	Память параметров неисправна	Обратиться в центр техподдержки
21	Устройство не зарегистрировано	Обратиться в центр техподдержки
22	Внешняя блокировка	Выполнено управление блокировки с помощью соответствующего входа или последовательного устройства от другого оборудования

батарей или батарей без техобслуживания настоятельно рекомендуется.

8.7.2 ГЕЛЕВЫЕ

Выполнять техобслуживание в соответствии с инструкциями изготовителя и всей информацией, выраженной в настоящем документе.

Используйте только зарядное устройство, рекомендованные изготовителем.

8.8 ПЛАНОВОЕ ТЕХОБСЛУЖИВАНИЕ

Для всех операций, описанных в данном документе, необходимо обращаться к инструкциям и подробным предупреждениям, изложенным в соответствующих разделах.ах.

8.9 ЕЖЕДНЕВНЫЕ ОПЕРАЦИИ

Вы сможете получить максимальную рентабельность, имея в распоряжении доступные и наиболее распространенные расходные материалы для запланированного, очередного и внеочередного техобслуживания. Для получения списка запасных частей обращайтесь к Вашему дилеру.

9 КОНТРОЛЬ ФУНКЦИОНИРОВАНИЯ 9.1 ДИАГНОСТИКА СООБЩЕНИЙ ОШИБ.

Под передней панелью устройства машины (Фото А - 9) расположены основные электрические компоненты и платы управления функциями машины. Указанная схема обеспечена системой самодиагностики, которая посредством Светодиода (Фото L - 1) указывает на правильное функционирование или на неисправность. Количество миганий светодиода указывает на различные ошибки, согласно следующей таблице:

9.2 УСТРАНЕНИЕ НЕИСПРАВНОСТЕЙ

Эти указания необходимы, чтобы понять причины некоторых неисправностей; в отношении вмешательства необходимо обязательно обращаться к конкретным разделам ниже. разделах.

9.2.1 МАШИНА НЕ РАБОТАЕТ

- ⊗ Ключ вставлен неправильно или не повернут.
- ⊙ Установить и повернуть ключ зажигания в положение "1".
- ⊗ Разъем аккумуля. батареи отсоединен или плохо подключен к разъему основной проводки.
- ⊙ Крепко подсоединить два разъема.
- ⊗ Нажата аварийная кнопка/кнопка останова рабочего процесса.
- ⊙ Отключить аварийную кнопку/кнопку останова рабочего процесса.
- ⊗ Машина на подзарядке.

⊙ Завершить зарядку.

⊗ Аккумуля. батареи разряжены.

⊙ Зарядить аккумуля. батареи.

⊗ На водительском сидении отсутствует оператор.

⊙ Занять место на водительском сидении.

⊗ Главный предохранитель перегорел

⊙ Заменить его.

⊗ Плата управления перегрелась

⊙ Проверить ситуации использования, которые могут вызывать сбой (высокий склон, и т.д.), подождать 30 мин. и стараться избегать неправильного использования.. Если проблема не устранена, необходимо обращаться в авторизованную сервисную службу.

9.2.2 МАШИНА НЕ ВЫПОЛНЯЕТ ПОДАЧУ

⊗ Рычаг выбора находится в нейтральном положении

⊙ Выбрать направление движения

⊗ Педаль хода подачи не нажата

⊙ Нажать на педаль

⊗ Наклон пола слишком высокий

⊙ Подтолкнуть машину на новый уровень вручную.

⊗ Сработала тепловая защита (общая) в двигателе/ях/сцеплении

⊙ Остановить машину, оставьте ее в исходном положении в течение 5 минут, заменить предохранители.

⊗ Микровыключатель педали хода подачи неисправен.

⊙ Заменить его.

⊗ Аккумуля. батареи разряжены.

⊙ Зарядить аккумуля. батареи.

⊗ Педаль хода была нажата при включении машины.

⊙ Отпустить педаль акселератора, выключить и повторно включить машину.

⊗ Потенциометр педали акселератора прерван.

⊙ Заменить потенциометр.

⊗ Тяговый двигатель не был остановлен при включении машины.

⊙ Установить машину на ровной поверхности, выключить и повторно включить ее с помощью ключа.

9.2.3 ЩЕТКИ НЕ ВРАЩАЮТСЯ

⊗ Не выбран переключатель двигателя щетки.

⊙ Нажать на кнопку для активации щетки.

⊗ Машина не выполняет подачу и сработало управление для предотвращения повреждения пола.

⊙ Нажать на педаль подачи.

⊗ Сработала тепловая защита двигателя щеток, двигатель перегрет.

⊙ Проверить причину (веревки или подобное, которые мешают движению, чрезмерно разьединенные поверхности, и т.д.) и нажать

на сброс выключателя.

- ⊗ Приводной ремень поврежден.
- ⊗ Заменить его.
- ⊗ Реле двигателя или двигателя щеток неисправно
- ⊗ Заменить его.

9.2.4 НЕ ПОДАЕТСЯ ИЛИ ПОДАЕТСЯ СОВСЕМ МАЛОЕ КОЛ-ВО МОЮЩЕГО РАСТВОРА

- ⊗ Бак моющего раствора пустой.
- ⊗ Наполнить бак моющего раствора после опорожнения бака утилизации.
- ⊗ Щетки или машина остановлены.
- ⊗ Активировать щетки и нажать на педаль акселератора.
- ⊗ Рычаг регулировки потока закрыт или практически закрыт.
- ⊗ Отрегулировать / увеличить поток выхода моющего раствора согласно требованию.
- ⊗ Фильтр моющего раствора загрязнен.
- ⊗ Очистить фильтр.
- ⊗ Подающий канал моющего раствора в каком-то месте забит или засорен
- ⊗ Очистить канал от загрязнения.
- ⊗ Электрклапан открытия потока перегорел.
- ⊗ Заменить его.

9.2.5 ОТСУТСТВИЕ ФУНКЦИИ ВСАСЫВАНИЯ

- ⊗ Труба всасывания не подключена к скребку.
- ⊗ Подключить ее должным образом
- ⊗ Всасывающая труба, трубопровод скребка или смотровой отсек забиты.
- ⊗ Освободить и очистить каналы от возможных препятствий.
- ⊗ Всасывающий двигатель отключен.
- ⊗ Активировать его.
- ⊗ Бак утилизации заполнен.
- ⊗ Опорожнить его.
- ⊗ Всасывающий двигатель не подключен к блоку питания или перегорел.
- ⊗ Проверить подсоединения и во втором случае выполнить замену двигателя.

9.2.6 НЕДОСТАТОЧНЫЙ УРОВЕНЬ ВСАСЫВАНИЯ

- ⊗ Крышка бака утилизации не затянута должным образом.
- ⊗ Крепко затянуть ее.
- ⊗ Пробка дренажной трубы бака утилизации не закрыта полностью.
- ⊗ Закрыть ее должным образом.
- ⊗ Всасывающая труба, трубопровод скребка или смотровой отсек забиты.
- ⊗ Освободить и очистить каналы от возможных препятствий.

9.2.7 ДВИГАТЕЛЬ ЩЕТОК ИЛИ ВСАСЫВАЮЩИЙ ДВИГАТЕЛЬ НЕ ОСТАНАВЛИВАЕТСЯ

- ⊗ Реле переключателя повреждено.
- ⊗ Остановить машину путем прерывания

основного источника питания, отсоединив разъем главного аккумулятора и обратиться в сервисный центр техподдержки.

9.2.8 СКРЕБОК НЕ ОЧИЩАЕТ ИЛИ НЕ ВЫСУШИВАЕТ ДОЛЖНЫМ ОБРАЗОМ

- ⊗ Насадки скребка изношены или протаскивают устойчивые элементы загрязнения.
- ⊗ Заменить их или очистить.
- ⊗ Неправильная настройка скребка; подача должна выполняться строго перпендикулярно относительно направления движения.
- ⊗ Выполнить правильную настройку скребка.
- ⊗ Всасывающая труба, трубопровод скребка или смотровой отсек забиты.
- ⊗ Освободить и очистить каналы от возможных препятствий.

9.2.9 ЗАРЯДНОЕ УСТРОЙСТВО НЕ РАБОТАЕТ

- ⊗ Не запускается зарядка аккумуляторной батареи.
- ⊗ Убедиться, что зарядное устройство подключено к аккумуляторной батарее. Обратиться к руководству зарядного устройства.

9.2.10 АККУМУЛЯТ. БАТАРЕИ НЕ ЗАРЯЖАЮТСЯ ИЛИ НЕ СОХРАНЯЮТ УРОВЕНЬ ЗАРЯДА

- ⊗ В конце процесса зарядки аккумуляторная батарея не заряжена (см. руководство изготовителя по эксплуатации и техобслуживанию аккумуля. батареи)
- ⊗ Проверить сообщение об ошибке зарядного устройства и соответствующие данные дисплея. (см. руководство зарядного устройства).
- ⊗ Аккумуляторные батареи новые и не обеспечивают 100% ожидаемый результат.
- ⊗ Аккумуляторная батарея достигает максимальной производительности после 20-30 циклов полной зарядки.
- ⊗ Электролит испарен и не покрывает полностью пластины.
- ⊗ Проверить руководство изготовителя по эксплуатации и техобслуживанию аккумуля. батарей.
- ⊗ Имеются значительные различия показателя плотности в различных элементах
- ⊗ Заменить поврежденную аккумуляторную батарею.

Обязательно обращаться к руководству по эксплуатации и техобслуживанию аккумуля. батареи и зарядного устройства; при невозможности устранения неисправности, обратиться в службу техподдержки.

Изготовитель НЕ в состоянии устранить неисправности, связанные с использованием аккумуля. батарей и зарядных устройств, не поставляемых напрямую изготовителем.

10. УСЛОВИЯ ГАРАНТИИ

Все наше оборудование проходит этап строгих испытаний с выдачей гарантии, которая действительна в течение 12 месяцев и покрывает дефекты материалов или изготовления. Гарантия действительна с даты приобретения. Датой приобретения является дата, указанная в налоговой квитанции, выданной со стороны Дилера на момент поставки оборудования. Изготовитель обязуется бесплатно отремонтировать или заменить те части оборудования, которые в течение гарантийного периода указывают на дефекты производства. Сомнительные дефекты материалов или изготовления должны детально рассматриваться в нашем Центре Технической Поддержки или на нашем производстве для определения возмещения по гарантии. Настоящая гарантия не распространяется в результате: случайных повреждений при транспортировке, отсутствия или несоответствующего техобслуживания, неправильного или ненадлежащего использования и установки, несоблюдения предупреждений в инструкциях по эксплуатации, и в любом случае при наличии условий, выходящих за пределы стандартных условий эксплуатации или использования настоящего оборудования. Ремонт машины должен производиться в сервисном центре с полным комплектом оригинальных комплектующих и с документами доказательств приобретения; гарантия недействительна в случае выполнения ремонта или вскрытия машины третьими лицами; неспособность предоставить оригинал документа приобретения (хорошо читаемый и полностью заполненный) со стороны пользователя или невозможность восстановления серийных номеров на раме машины приводит к аннулированию гарантии. Замена оборудования и расширение гарантийных обязательств в результате поломки исключены из настоящей гарантии. Ремонт выполняется в одном из наших Авторизованных Центров Технической Поддержки или в мастерской нашего предприятия; оборудование должно пересылаться на условиях Франко-завод, то есть с учетом затрат и ответственности за транспортировку со стороны пользователя. Гарантия не распространяется на очистку функционирующих деталей машины, любые вмешательства по периодическому техобслуживанию, ремонту или замене деталей, подверженных естественному износу. Изготовитель не несет никакой ответственности за любой ущерб лицам или имуществу, вызванный несоблюдением инструкций по установке или в результате неправильной эксплуатации оборудования.

10.1 УТИЛИЗАЦИЯ МАШИНЫ

Если не предполагается дальнейшее использование машины, необходимо снять с нее ак-

кумуляторные батареи и утилизировать их в соответствии с природоохранными нормами, как указано в европейском стандарте **2013/56/EU**, или передать их в авторизованный центр приема.

При утилизации машины следует соблюдать действующее в месте применения оборудования законодательство:

- отсоединить машину от сети электропитания, слить все жидкости и очистить;

- разобрать машину на группы однородных материалов (пластмассы в соответствии с символом переработки, металлы, резина, упаковка). Если детали содержат различные материалы, обратиться к компетентным организациям; каждая однородная группа должна быть утилизирована в соответствии с законодательством по переработке материалов.

Рекомендуется также удалить те детали машины, которые могут представлять опасность, в особенности для детей.



10.2 УТИЛИЗАЦИЯ

Закон (в соответствии с директивой ЕС **2012/19/EU** по отходам электрического и электронного оборудования и национальных законов государств-членов ЕС, которые разработали эту директиву) запрещает владельцу электрического или электронного прибора уничтожение этого продукта или его электрических/электронных частей в качестве твердых городских бытовых отходов и обязывает его сдавать эти отходы в специализированные центры. Можно сдать продукт непосредственно дистрибьютору взамен нового эквивалентного продукта. Выброс продукта в окружающую среду может нанести серьезный ущерб самой среде и здоровью человека. На рисунке изображен контейнер для муниципальных отходов; строго запрещается выбрасывать аппарат в эти контейнеры. Несоблюдение руководящей директивы **2012/19/EU** и исполнительных декретов различных стран Сообщества подлежит административному наказанию.

1. INHOUD**2. ALGEMENE INFORMATIE**

- 2.1 DOEL VAN DE HANDLEIDING
- 2.2 LEGENDA VAN TERMEN EN SYMBOLEN
- 2.3 PRODUCTIDENTIFICATIE
- 2.4 SPECIFIEK GEBRUIK
- 2.5 TECHNISCHE WIJZIGINGEN

2. VEILIGHEIDSINFORMATIE

- 3.1 BASISAANBEVELINGEN
- 3.2 GELUIDEN EN TRILLINGEN

- 3. INFORMATIE MET BETREKKING TOT OP- EN OVERSLAG
- 4.1 HIJSEN EN TRANSPORTEREN VAN DE VERPAKKING
- 4.2 LEVERINGSCONTROLE
- 4.3 UITPAKKEN
- 4.4 DE ELEKTROMECHANISCHE REM ONTGRENDELLEN
- 4.5 HIJSEN EN TRANSPORTEREN: MACHINE, ACCU EN ACCULADER

4. TECHNISCHE INFORMATIE

- 5.1 ALGEMENE BESCHRIJVING
 - 5.1.1 MACHINE
 - 5.1.2 ACCU
 - 5.1.3 ACCULADER
- 5.2 STRUCTUUR EN FUNCTIES
 - 5.2.1 MACHINE
 - 5.2.2 ACCU
 - 5.2.3 ACCULADER
- 5.3 TOEBEHOREN

5. INFORMATIE OVER HET INSTALLEREN

- 6.1 DE ACCU VOORBEREIDEN
- 6.2 DE ACCU INSTALLEREN EN AANSLUITEN
- 6.3 DE MACHINE VOORBEREIDEN

6. GEBRUIKSINFORMATIE

- 7.1 DE ACCU OPLADEN
- 7.2 VLOERWISSER EN SPATSCHERM MONTEREN, DEMONTEREN EN AFSTELLEN
 - 7.2.1 VLOERWISSER MONTEREN
 - 7.2.2 VLOERWISSER DEMONTEREN
 - 7.2.3 VLOERWISSERBLADEN DEMONTEREN/MONTEREN
 - 7.2.4 VLOERWISSER AFSTELLEN
 - 7.2.5 SPATSCHERM MONTEREN/DEMONTEN
- 7.3 TOEBEHOREN MONTEREN/DEMONTEN (BORSTELS, PADAANDRIJVERS EN SCHUUR-SCHIJVEN)
- 7.4 RESERVOIR MET REINIGINGSOPLOSSING VULLEN EN AFTAPPEN
- 7.5 VUILWATERRESERVOIR LEGEN
- 7.6 DE MACHINE BESTUREN

- 7.7 WERKWIJZE
 - 7.7.1 VOORBEREIDING EN WAARSCHUWINGEN
 - 7.7.2 BEDIENINGSELEMENTEN
 - 7.7.3 DIRECT SCHROBBEN OF SCHROBBEN VAN LICHT VERVUILDE OPPERVLAKKEN
 - 7.7.4 INDIRECT SCHROBBEN OF SCHROBBEN VAN ERNSTIG VERVUILDE OPPERVLAKKEN
 - 7.7.5 WERKZAAMHEDEN NA HET SCHROBBEN

7. INFORMATIE MET BETREKKING TOT HET ONDERHOUD

- 8.1 RESERVOIRS
- 8.2 ZUIGSLANG
- 8.3 VLOERWISSER
- 8.4 TOEBEHOREN
- 8.5 FILTER REINIGINGSOPLOSSING
- 8.6 MACHINEBEHUIZING
- 8.7 ACCU'S
 - 8.7.1 LOODZUUR
 - 8.7.2 GEL
- 8.8 PERIODIEK ONDERHOUD
- 8.9 AANBEVOLEN RESERVEONDERDELEN

8. WERKINGSCONTROLE

- 9.1 DIAGNOSTISCHE FOUTMELDINGEN
- 9.2 PROBLEEMOPLOSSINGEN
 - 9.2.1 DE MACHINE WERKT NIET
 - 9.2.2 DE MACHINE BEWEEGT NIET VOORWAARTS
 - 9.2.3 DE BORSTELS DRAAIEN NIET
 - 9.2.4 NIET GENOEG OF TEVEEL REINIGINGSMIDDEL
 - 9.2.5 GEEN ZUIGKRACHT
 - 9.2.6 ONVOLDOENDE ZUIGKRACHT
 - 9.2.7 DE BORSTELMOTOR OF DE ZUIGMOTOR STOPT NIET
 - 9.2.8 DE VLOERWISSER REINIGT OF DROOGT NIET NAAR BEHOREN
 - 9.2.9 DE ACCULADER WERKT NIET
 - 9.2.10 DE ACCU LAADT NIET OP OF VERLIEST ZIJN LADING

10. GARANTIEVOORWAARDEN

- 10.1 MACHINE SLOPEN
- 10.2 WEGGOOIEN

2. ALGEMENE INFORMATIE

2.1 TOEPASSINGSGBIED VAN DE HANDLEIDING

Om gemakkelijker te lezen over en het opzoeken van verschillende onderwerpen, verwijzen we naar de inhoudsopgave aan het begin van deze handleiding. Deze handleiding is opgesteld door de fabrikant en is een integraal onderdeel van het product. Als zodanig, moet het worden gehouden op een veilige plaats voor de gehele levensduur van de machine tot de sloop. De klant moet ervoor zorgen dat de gebruikers de handleiding hebben gelezen of vertrouwd zijn met de inhoud van deze handleiding, zodat zij strikt de instructies, die hierin worden beschreven, opvolgen. Constante naleving van de instructies in deze handleiding, is de enige manier om de beste resultaten te garanderen op vlak van veiligheid, prestaties, efficiëntie en levensduur van het product. In-compatibiliteit met deze regels kan leiden tot verwondingen voor mensen en schade aan de machine, het geschrobd oppervlak en het milieu: in geen geval kan dergelijke verwondingen of schade worden toegeschreven aan de fabrikant. Dit handboek verwijst in detail naar de machine en biedt instructies en beschrijvingen over onze batterijen en batterijladers (optioneel), machineonderdelen en zal van invloed zijn op de werking ervan.

Alleen de juiste combinatie van de batterijen en batterijlader zal zorgen voor de hoogst mogelijke prestaties en voorkomt verspilling van veel geld. Voor meer gedetailleerde informatie verwijzen we naar de speciale batterij en batterij lader handleidingen. Onze aanbevolen batterij-opladers en batterijen (optioneel) zorgen voor de beste combinatie met de machine en bieden uitstekende veelzijdigheid evenals de hoogste kwaliteit en prestaties normen.

2.2 TERMINOLOGIE EN SYMBOOL LEGENDE

Omwille van de duidelijkheid en efficiëntie, wijzen we op de verschillende aspecten van de instructies, termen en symbolen, die werden gebruikt en zijn gedefinieerd en geïllustreerd in deze handleiding:

- **Machine:** deze definitie vervangt de commerciële naam waarnaar in deze handleiding wordt verwezen.
- **Operator:** „bediener”, de persoon (personen) die tot taak heeft (hebben) een machine te installeren, te laten werken , af te stellen, te onderhouden, te reinigen, te herstellen of te vervoeren .
- **Technicus:** een technicus wordt beschouwd als een persoon die de ervaring heeft, technisch onderwijs heeft gevolgd, op de hoogte is van de wetgevende en regelgevende kennis die hem toelaat om elk vereist werk uit te voeren en in staat is om te herkennen en op het voorkomen van mogelijke risico's tijdens installatie machine, en onderhoud.

 **INDICATIESYMBOL.** Specifieke belangrijke in-

formatie om machine storingen te vermijden.

 **AANDACHT SYMBOOL.** Zeer belangrijke informatie om ernstige schade aan de machine te voorkomen in de omgeving waarin zij opereert.

 **GEVAAR SYMBOOL.** Belangrijke informatie om te voorkomen dat ernstige (of extreem) gevolgen op het gebied van de gezondheid van personen en het veroorzaken van schade aan het product en de omgeving waarin zij opereert.

 **Totaal gewicht (bedrijfsklaar)**

 **Max. werkbereik helling 2%
(transport bereik helling 10%)**

 **Vermogen borstelaandrijving**

 **Vermogen zuigturbine**

 **Vermogen van motor voor aandrijfsysteem**

2.3 PRODUCT IDENTIFICATIE

Het naamplaatje onder het bedieningspaneel gelegen, bevat de informatie.

2.4 SPECIFIEK GEBRUIK

Dit apparaat is geschikt voor industrieel gebruik, zoals bijvoorbeeld in hotels, scholen, ziekenhuizen, fabrieken, winkels, kantoorgebouwen en verhuurkantoren.

Deze machine is een vloer schrob- zuigcombinatie: het moet worden gebruikt om te schrobben en vacuüm vloeistoffen van platte, stijve, horizontale, glad of matig ruwe en uniforme vloeren op te zuigen, die vrij zijn van obstakels in zowel burgerlijke en industriële omgevingen. Elk ander gebruik is verboden.

Raadpleeg zeer zorgvuldig de veiligheidsinformatie in deze handleiding.

De schrob/zuiger distribueert een hoeveelheid van een water- en reinigingsmiddel (instelbaar) op de te reinigen oppervlakte, terwijl de borstels vuil op de grond verwijderen. Het zuigsysteem van de machine, met behulp van een vloer zuigmond, zuigt perfect de vloeistoffen op en het vuil. Door efficiënt een reinigingsmiddel te combineren met verschillende soorten borstels (of schurende schijven), kan de machine aangepast worden aan alle verschillende combinaties van vloeren en vuil.

2.5 TECHNISCHE WIJZIGINGEN

De fabrikant behoudt zich het recht voor om technische wijzigingen aan het product aan te brengen, zonder voorafgaande kennisgeving, zodat de nodige technische upgrades of verbeteringen kunnen wor-

den uitgevoerd.

Om deze reden kunnen sommige details van uw machine afwijken van de informatie in de verkoop-catalogus of van de illustraties gepresenteerd in dit boekje. Dit zal echter de veiligheid niet verminderen of de informatieverstrekking ongedig maken.

3. VEILIGHEIDSINFORMATIE

3.1 BASIS AANBEVELINGEN

 Lees zorgvuldig de handleiding voordat u begint gebruik te maken van de machine, ongeplande of routine onderhoud, of enig ander werk uitvoert op de machine.

 Strikt voldoen aan alle de instructies in deze handleiding en in die voor de batterijen en de batterij-opladers (met bijzondere aandacht voor waarschuwingen en gevaar mededelingen). De fabrikant is niet verantwoordelijk voor letsel aan personen of schade aan eigendommen, als gevolg van niet-naleving van de instructies.

 Deze machine mag uitsluitend worden gevoed met een extra lage veiligheidsspanning in overeenkomst met de markering die op het technische gegevensplaatje staat vermeld.

 voordat u met de machine werkt, zorg ervoor dat elk onderdeel in de juiste positie zit.

 De machine kan alleen worden gebruikt door personeel dat passende opleiding heeft ontvangen en die hun vaardigheden hebben bewezen en die uitdrukkelijk zijn toegewezen om het te gebruiken. Om het gebruik te voorkomen door onbevoegden, bewaar de machine in een plaats, die toegang op onbevoegd personeel weigert. Wanneer de machine niet wordt gebruikt, de sleutel verwijderen uit het bedieningsscherm.

 Deze machine niet gebruiken voor enig ander doel met uitzondering van het gebruik waarvoor het werd specifiek ontworpen. Evalueer het soort gebouw waar het zal worden gebruikt en wees strikt in overeenstemming met de huidige veiligheidsvoorschriften en voorwaarden.

 Geen gebruik maken van machine in plaatsen zonder voldoende verlichting, in een explosieve omgeving, wanneer schadelijke vuil aanwezig is (stof, gas, enz.), op wegen voor openbare plaatsen en in openlucht omgevingen in het algemeen.

 De machine werkende temperatuurwaaiër is + 4 ° C tot + 35 ° C; Wanneer de machine niet wordt gebruikt, staat deze in een droge en niet-corrosieve omgeving binnen een temperatuurbereik van tussen + 10° C en + 50° C. Bij het gebruik van de machine mag de vochtigheid variëren tussen 30% en 95%.

 Nooit gebruiken voor opzuigen van vacuüm vloeistoffen, gassen, droge stof, zuren en oplosmiddelen bijvoorbeeld verfverduuners, aceton, enz.), zelfs indien verdund, niet-ontvlambaar of explosieven (bijvoorbeeld benzine, olie, enz.).

 Gebruik de machine niet op hellingen van meer

dan 2%. Hellingen steiler dan 2%.

Voor kleine hellingen, de machine niet zijwaarts gebruiken. 10% Altijd met de nodige voorzichtigheid behandelen en nooit naar achteren bewegen. Bij het vervoer van de machine op steilere hellingen, wees zeer voorzichtig op ongecontroleerde versnellingen. De machine kan alleen met opgerichte zuigbalk en borstelkop bewegen op hellingen.

 **Nooit parkeren op een helling.**

 Laat de machine nooit zonder toezicht met de sleutel in.

 zorg zeker dat er geen andere personen zijn (en kinderen in het bijzonder) in het gebied waar de machine wordt gebruikt.

 Gebruik de machine niet voor vervoer personen / dingen of om objecten op sleeptouw te nemen.

 gebruik de machine niet als een oppervlak ondersteuning voor enig gewicht voor welke reden dan ook.

Blokkeer de ventilatie en warmte spreiding openingen niet.

 De veiligheidsvoorzieningen niet verwijderen, wijzigen of omzeilen.

 Altijd gebruik maken van individuele veiligheidsvoorzieningen om de veiligheid van de gebruiker te waarborgen: schorten of veiligheidsoverall, niet-weg-glijdende en waterdichte schoenen, rubberen handschoenen, bril en oortelefoons en maskers ter bescherming van de luchtwegen. Verwijder voordat u begint te werken, kettingen, horloges, banden en andere objecten die ernstige verwondingen kunnen veroorzaken.

 Voeg geen handen tussen bewegende delen.

 Gebruik geen reinigingsmiddelen die afwijken van de vereiste normen en volg de instructies die zijn aangegeven op de veiligheidsbladen. Reinigingsmiddelen moeten worden opgeslagen in een plek die niet toegankelijk is voor kinderen. Onmiddellijk spoelen met ruime hoeveelheid water bij aanraking met de ogen en bij inslikken onmiddellijk een arts raadplegen.

Zorg ervoor dat de batterijlader stopcontacten verbonden is met een efficiënt aardingssysteem en dat ze worden beschermd door magneet thermische en differentiële stroomonderbrekers.

 Als de machine is uitgerust met gel-batterijen is het essentieel om ervoor te zorgen de indicator (gelegen op het deelvenster) juist is ingesteld. Neem contact op met uw dealer of ga naar het specifieke paragraaf.

 Volg de instructies van de fabrikant van de batterij en voldoe aan wettelijke bepalingen. De batterijen moeten altijd schoon en droog zijn, om lekken te vermijden. Bescherm de batterijen tegen verontreinigingen, zoals metalen stof.

 Zet niets op de batterijen: ze kunnen een kortslui-

ting of een explosie veroorzaken.

 Bij het gebruik van batterijzuur, de veiligheidsinstructies strikt naleven. In aanwezigheid van met name sterke magnetische velden, het mogelijke effect op elektronische controle-apparaten evalueren. Spray nooit water op de machine om het schoon te maken.

 Opgezogen vloeistoffen met detergenten, desinfecterende middelen, water, evenals organisch en anorganisch materiaal opgezogen tijdens werking: verwijder volgens de huidige wettelijke bepalingen.

 Als de machine storingen weergeeft en/of inefficiënt werkt, onmiddellijk loskoppelen van de elektrische voeding of van de batterijen en contacteer uw technisch service center.

 alle onderhoud of accessoire vervanging werkzaamheden moeten worden uitgevoerd in omgevingen met voldoende verlichting en pas nadat de machine is losgekoppeld van de elektrische voeding door het loskoppelen van de batterij verbinding.

 alle werken op het elektrische systeem en alle onderhoud en reparatie handelingen (vooral die niet expliciet beschreven in deze handleiding) moeten worden uitgevoerd alleen door geautoriseerde servicecentra of door gespecialiseerde technici, die experts zijn in de sector en in de relevante veiligheidsvoorschriften.

 De machine-eigenaar mag alleen originele onderdelen gebruiken en reserveonderdelen uitsluitend door de fabrikant geleverd, aangezien dergelijke onderdelen de enige zijn, die garanderen dat de apparatuur veilig zal werken zonder problemen. Gebruik geen onderdelen van andere machines of andere kits als reserveonderdelen.

 Controleer de machine vóór elk gebruik, en met name, controleer of de kabel en de aansluiting, het opladen van de batterij in goede conditie zijn en veilig voor gebruik. Als ze niet in een perfecte conditie zijn, gebruik dan de machine niet en wendt u tot een erkend service centrum voor de defecte onderdelen.

 als schuim of vloeistof is vastgesteld, de zuigmotor onmiddellijk uitschakelen.

 maak geen gebruik van de machine op textiel vloerbedekking, zoals tapijten, vloerbedekking, enz. Wax, schuimende reinigingsmiddel of dispersies kunnen ernstige problemen voor de machine veroorzaken of de buizen verstopen.

3.2 GELUID EN TRILLINGEN

Voor informatie met betrekking tot geluid en trillingen. zie achteraan handleiding boek.

4. TRANSPORT

4.1 VERPAKKING HUIS- EN TRANSPORT

Zorg ervoor dat de ingepakte machine veilig wordt vervoerd en stevig verankerd is, om te voorkomen dat deze kantelt of per ongeluk valt. De lading van

het voertuig van de vervoer- en losverrichtingen, moeten worden uitgevoerd met voldoende verlichting.

De ingepakte machine moet worden behandeld met behulp van adequate apparaten, om schade te vermijden. Heel voorzichtig zijn bij het plaatsen van de machine op de grond.

 Al deze instructies gelden ook voor de batterijen en de batterijlader.

Hou alle stukjes van de verpakking, omdat ze misschien wel nuttig zijn om in de toekomst de machine en de accessoires te beschermen tijdens het vervoer naar een andere locatie of naar servicecentra. Als dat niet het geval is, wordt de verpakking weggegooid overeenkomstig de huidige wetgeving van de verwijdering.

4.2 CONTROLES OP LEVERING

 Wanneer de goederen worden geleverd (machine, batterij of batterij lader) door de vervoerder, zorgvuldig de toestand van de verpakking en de inhoud ervan controleren. Als er schade is aan de inhoud, kennis geven aan de vervoerder. U behoudt het recht tot vordering schadevergoeding door schriftelijk het woord "onder voorbehoud" in het vervoersdocument te noteren.

4.3 UITPAKKEN

 Veiligheidskleding en adequate middelen gebruiken om de risico's van ongevallen te beperken. Voer de volgende stappen uit als de machine is verpakt met een kartonnen behuizing:

- schaar of tondeuse gebruiken om te knippen en de kunststof bandjes te verwijderen
- de kartonnen behuizing vanaf de bovenkant van de verpakte machine afglijden
- verwijder de beschermende folie en controleer de inhoud (gebruik en onderhoud handleiding, batterij aansluiting voor de lader
- verwijder de metalen haken of kunststof bandjes, die de machine veilig op de pallet vasthouden
- haal de borstels en de zuigrubbers uit de verpakking
- neem de machine van de pallet (duw neerwaarts) met behulp van een hellend oppervlak dat stevig op de vloer ligt en tegen de pallet

Als de machine is verpakt in een houten krat:

- loskoppelen van alle houten kanten van de pallet, vanaf de bovenste.
- verwijder de beschermende folie gewikkeld rond de machine.

Neem dezelfde voorzorgsmaatregelen en volg dezelfde instructies bij verwijderen van de optionele batterijlader uit de verpakking en de optionele batterij. Start na het verplaatsen van de machine uit de buurt van de verpakking, montage van de onderdelen en de batterijen volgens de instructies in de spe-

cifieke sectie.

Hou alle stukjes van de verpakking, omdat ze misschien wel nuttig zijn om in de toekomst de machine en de onderdelen te beschermen tijdens het vervoer naar een andere locatie of naar servicecentra. Als dat niet het geval is, wordt de verpakking weggegooid overeenkomstig de huidige wetgeving van de verwijdering.

4.4 ONTGRENDELEN VAN DE ELEKTRO MECHANISCHE REM

⚠ Wanneer het apparaat is uitgeschakeld of de accu ontbreekt, blokkeert de elektromechanische rem de machine en kan deze niet worden verplaatst.

Om de elektromechanische rem te ontgrendelen moet de onderstaande procedure op de aandrijfmotor in het voorwiel (Foto M1 - 2) worden gevolgd:

- Draai aan de pin (foto M2 - 2) en ontgrendel de hendel (foto M2 - 1) in de voorkzitting (Foto M1 - 1)
- Trek de pin naar buiten (foto M3)
- Draai de hendel in de richting van de motor (foto M4)
- Blokkeer de hendel op de motor, zodat de vorkhefboom (Foto M1 - 1) in de buitenste stand (foto M5) wordt gevestigd.

Zodra de machine is verplaatst, moet dezelfde procedure in omgekeerde volgorde worden uitgevoerd om de vorkhefboom weer in de bedrijfsstand van de machine te zetten (Foto M1 - 1).

Verwijder de pin en de hendel

⚠ WAARSCHUWING: Controleer, alvorens de machine te gebruiken, of de vorkhefboom in de bedrijfsstand van de machine staat (Foto M1 - 1).

4.5 OPHEFFING EN VERVOER: MACHINE, BATTERIJ EN batterijlader

⚠ Gebruik nooit een heftruck om de machine op te heffen. Er zijn geen plaatsen op het frame, die kunnen worden gebruikt om de machine direct op te heffen. Voor de voorbereiding van de verpakking en vervoer van de machine:

- de proper- en vuilwatertank leegmaken
- demonteren van de zuigbalk en de borstels
- verwijder de batterijen.

Plaats de machine op de oorspronkelijke pallet (of een gelijkwaardige drager, het gewicht kan dragen en groot genoeg is voor de totale afmetingen van de machine) met behulp van een hellend oppervlak. De machine stevig verankeren met behulp van metalen haken of andere elementen, die het gewicht van de delen kunnen dragen. Til de pallet met de machine en laad het voertuig. Beveilig de machine en de pallet met behulp van aansluitriemen in het voertuig.

Als alternatief, bij het gebruik van particuliere transport-/ bedrijfswagens, een vlakke helling gebruiken om de machine te duwen zonder de pallet, ervoor zorgend dat alle delen en de machine zelf, beschermd zijn tegen geweldadige effecten, vochtigheid, trillingen en accidentele bewegingen tijdens vervoer. De batterijkisten hebben gaten waar hulpmiddelen kunnen worden aangesloten voor behandeling.

⚠ Het opheffen of verwijderen van de batterij (in het compartiment van de machine), gebeurt alleen met geschikt personeel en materieel (hijs, kabels, enz.). Bij het vervoer, dezelfde voorzorgsmaatregelen nemen en volg de dezelfde instructies voor de machine samen met die in de handleiding van de fabrikant.

De batterijlader kan worden vervoerd op haar steunen, zowel horizontaal als verticaal. Dezelfde voorzorgsmaatregelen te nemen en volg de dezelfde instructies voor de machine volgens de handleiding van de fabrikant.

5. TECHNISCHE INFORMATIE

5.1 ALGEMENE BESCHRIJVING

5.1.1 MACHINE

We kunnen de belangrijkste kenmerken van de machine als volgt samenvatten:

- De vorm van de vloerwisser, de luchtstromen en de speciaal ontworpen rubber bladen geven uitstekende droogresultaten, zelfs op betegelde vloeren. Dankzij de bijzondere uitgebalanceerde vorm van het machineframe en de vloerwissersteun blijven er in de hoeken geen restjes water achter, zelfs niet bij gebruik van een kleinere wisser.
- Uitstekende verdeling van gewicht en vorm: het zwaartepunt is zeer laag, mede dankzij de zeer zware borstelplaat en omdat de accu zich ter hoogte van de wielen bevindt.
- Een zwaar gewicht op de borstels zorgt ervoor dat ze efficiënter werken op de vloer. De druk wordt opgewekt door het gewicht van de plaat, zonder veer of aanvullende apparatuur waardoor problemen en onnauwkeurigheden kunnen worden veroorzaakt. De hele massa wordt gegenereerd door het hangende gewicht van een plaat van 15 mm dik scheepsstaal.
- Reservoirs met een grote waterinhoud zorgen voor minder stilstand van de machine, omdat het water minder vaak gevuld en geleegd moet worden. Deze hebben geen flexibele membranen die op technisch gebied kwetsbaar en moeilijk schoon te maken zijn.
- Er worden tientallen liters water in de vuilwatertank gebruikt om het schuim (dat gevaarlijk is voor de zuigmotor) te laten bezinken.
- Het aandrijfsysteem is ontworpen voor het gewicht van de machine, hetgeen de machine flexibel en gemakkelijk te bedienen maakt.
- Robuuste constructie. De lasergesneden en gelaste frames en de vloerwissers zijn gemaakt van dik

metaalplaat van 6 mm, 8 mm, 10 mm tot 20 mm. De borstelplaat is vervaardigd van scheepsstaal platen van 15 mm en is behandeld om de plaat en de verf duizenden uren tegen zoutnevel te beschermen. Alle schroeven zijn gemaakt van roestvrij staal; de reservoirs (de behuizing) zijn gemaakt van 7-8 mm dik schokbestendig polyethyleen. Alles is eenvoudig en zeer sterk, zonder ingewikkelde ontwerpen.

- Het accucompartiment kan een zeer grote accu herbergen, hetgeen een lange bedrijfsautonomie garandeert.

- De zuigmotor is ondergebracht in het binnenste van de machine, waardoor het geluidsniveau tot een minimum wordt beperkt.

- Het vuilwaterreservoir is gemakkelijk te reinigen, omdat er geen moeilijke toegangspunten aanwezig zijn die karakteristiek zijn voor lager gelegen vuilwaterreservoirs

5.1.2 BATTERIJ

Ongeacht de constructiewijze worden de accuprestaties altijd aangeduid met het termijnvermogen, wat betrekking heeft op de ontladingstijd. Een andere belangrijke waarde is het aantal mogelijke ontladingen. Het vermogen wordt uitgedrukt in ampère per uur (A/u), terwijl de ontladingstijd in het algemeen wordt aangeduid als 20 uur (C20 of 20 u of niet expliciet aangegeven) of 5 uur (C5 of 5 u). De ontlad-/laadcycli geven aan hoe vaak de accu in de beste omstandigheden kan worden opgeladen, d.w.z. ze geven de nuttige levensduur van een accu aan, als alle benodigde maatregelen zijn getroffen.

Daarom is de capaciteit van een accu afhankelijk van de snelheid van diens energieverbruik (stroomverbruik). Daarom variëren de waarden van de capaciteit, uitgedrukt in C5 of C20, dan ook aanzienlijk. Bij het vergelijken van onze producten met de producten op de markt, moet met deze factoren rekening worden gehouden.

Deze machine kan worden voorzien van twee soorten accu's, die qua constructie en functies verschillen. Loodaccu met gepantserde buismodules: het elektrolytniveau in alle cellen moet periodiek gecontroleerd worden!

⚠ Als een accucel niet meer door de zuuroplossing bedekt wordt, oxideert deze binnen 24 uur, waardoor de prestaties van die cel definitief worden aangetast.

📖 Raadpleeg de handleiding van de accu om fysieke schade en economische verliezen te vermijden.

- Gelaccu: dit type accu is onderhoudsvrij en hoeft niet in speciale ruimtes te worden opgeladen (omdat er geen schadelijke gassen worden uitgestoten); daarom bevelen wij deze accu sterk aan.

⚠ Het mag echter niet als vanzelfsprekend worden aangenomen dat accu's en acculaders met dezelfde technische kenmerken als die wij aanbieden, ook de-

zelfde resultaten bieden. Alleen een perfecte compatibiliteit tussen deze cellen (loodaccu's, gelaccu's en acculaders) garandeert de prestaties, de levensduur, de veiligheid en de geïnvesteerde economische waarde.

5.1.3 BATTERIJLADER

Dit type hoogfrequente acculader laadt de accu's op efficiënt en verlengt hun bedrijfs- en levensduur. Bovendien vormen deze acculaders een zeer veelzijdige oplossing, omdat ze geconfigureerd kunnen worden; zowel voor loodaccu's als voor gelaccu's kan dezelfde acculader worden gebruikt.

⚠ Het mag echter niet als vanzelfsprekend worden aangenomen, dat accu's en acculaders met dezelfde technische kenmerken als die wij aanbieden, ook dezelfde resultaten bieden. Alleen een perfecte compatibiliteit tussen deze cellen (loodaccu's, gelaccu's en acculaders) garandeert de prestaties, de levensduur, de veiligheid en de geïnvesteerde economische waarde.

5.2 STRUCTUUR EN FUNCTIES

5.2.1 MACHINE

FOTO A

- 1 Vuilwaterreservoir
- 2 Bedienersstoel
- 3 Reinigingsreservoir
- 4 Achterwiel
- 5 Bumperwiel
- 6 Spatscherm
- 7 Gemotoriseerd voorwiel
- 8 Versnellingspedaal
- 9 Behuizing elektrische componenten
- 10 Stuurwiel

Foto B

- 1 Houder van de afvoerslang van het vuile water
- 2 Stop van de afvoerslang van het vuilwaterreservoir
- 3 Afvoerslang van het vuile water
- 4 Watervulplug reinigingsreservoir
- 5 Zuigslang
- 6 Achterklep
- 7 Zwaailicht

Foto C

- 1 Knoppen om de deksel van de zuigmachine te openen
- 2 Antischuimeenheid

Foto D

- 1 Zwaailicht
- 2 Zitting van de zuigslang

- 3 Vlotterschakelaar
- 4 Achterklep

Foto E

- 1 Accustekker
- 2 Hendel waterdosering reinigungsoplossing

Foto F

- 1 Zuigmotorschakelaar
 - 2 Schakelaar voor opheffen/neerlaten van de vloerwisser
 - 3 Urenteller
 - 4 Laadindicator van de accu
 - 5 Thermische stroomonderbreker van de borstelmotor
 - 6 Schakelaar voor opheffen/neerlaten van de borstelkopenheid
 - 7 Borstelmotorschakelaar
 - 8 Schakelaar joystick voorwaarts/achterwaarts
 - 9 Elektrische claxon
 - 10 Sleutelschakelaar
 - 11 Thermische stroomonderbreker voor opheffen/ neerlaten van de borstelkopenheid
 - 12 Snelheidsafstelling potentiometer
 - 13 Thermische stroomonderbreker voor opheffen/ neerlaten van de vloerwisser
 - 14 Zekering bescherming bedieningspaneel
 - 15 Werking noodrem
 - 16 Waarschuwinglampje laag niveau reinigungsreservoir
- #### Foto G
- 1 Vloerwisser bumperwielen (rechts/links)
 - 2 Stelschroef druk vloerwisser
 - 3 Snelmontageschroef vloerwisser
 - 4 Openingsknop van de opvangbak met filter
 - 5 Deksel van de opvangbak met filter
 - 6 Afstelknop vloerwiserinclinatie
 - 7 Knoppen voor het vervangen van de bladen van de vloerwissers
 - 8 Vloerwisserwielen (rechts/links)
 - 9 Zuigslang

Foto H

- 1 Filter reinigungsoplossing
- 2 Wateraftapkraan reinigungsreservoir

Foto I

- 1 Zuigmotor
- 2 Accubak

Foto L

- 1 LED-lamp voor het signaleren van storingen

Foto M1

- 1 Elektromechanische rem vorkhefboom

Foto M2

- 1 Ontgrendelingshendel

2 Pin

Foto M3 - M4 - M5

Ontgrendelingsprocedure elektromechanische rem

5.2.2 BATTERIJ

De eventueel meegeleverde loodaccu (indien deze niet is drooggeladen) of gelaccu kan worden geïnstalleerd:

rood - positieve pool, zwart - negatieve pool.

Negatieve pool - zwart.

5.2.3 BATTERIJ LADER

Raadpleeg de bijbehorende handleiding.

5.4 TOEBEHOREN

Uw Lavor verkooppunt staat in voor de levering van alle toebehoren en vervangstukken zoals borstels, rubbers, pads, enz....

6. INSTALLATIEGEGEVENS

6.1. BATTERIJ VOORBEREIDING

⚠ De technische kenmerken van de batterijen moeten overeenkomen met de aangegeven kenmerken in het gedeelte technische kenmerken. Gebruik van verschillende type batterijen kan ernstige schade toebrengen aan de machine.

⚠ Tijdens de installatie of tijdens het uitvoeren van elk soort batterij onderhoud, moet de exploitant worden uitgerust met voldoende veiligheid accessoires om ongevallen te voorkomen. De meegeleverde batterijen zijn normaal klaar voor gebruik. In ieder geval, volg de stappen aangegeven in de handleiding met de batterij en volg zorgvuldig de instructies met betrekking tot veiligheid en werkingsprocedures.

6.2 BATTERIJ INSTALLATIE EN VOORBEREIDING

⚠ Deze handelingen mogen alleen uitgevoerd worden door gespecialiseerd personeel.

Wees er zeker van dat beide watertanks leeg zijn. Indien niet zo, ledig de tanks volgens de opgelegde procedures. Hef de vuil watertank op met 90° en wees zeker dat in deze stand de open tank stabiel staat. Hierdoor is er toegang tot het compartiment van de batterijen van boven uit.

De Anderson-connector van de batterij bedrading verbreken en de Anderson-connector van de bedrading van de machine (foto D - 7) (foto F - 8). Houd altijd de verbindinglijnen met de handen en trek de kabels nooit aan. Foto G toont verbinding diagram van de batterijen voor B - BT machines.

⚠ **Koppel de batterij bedrading naar de batterij, maak alleen verbinding met de terminals gemarkeerd met hetzelfde symbool (rode bedrading "+", zwarte bedrading "-")!**

Een batterij kortsluiting kan leiden tot een explosie!

Nadat u hebt gecontroleerd dat alle besturings-elementen op het paneel in positie '0' of onbeweeglijk zijn, sluit u de batterij stekker aan op de connector van de machine. Sluit het deksel van de machine en zorg ervoor dat er geen kabels vastzitten tussen de beide delen.

6.3 MACHINE VOORBEREIDING

⚠ Draag, alvorens te gaan werken, anti-slip schoenen, handschoenen en andere persoonlijke beschermingsmiddelen zoals aangegeven door de leverancier van het gebruikte reinigingsmiddel, of die noodzakelijk zijn voor gebruik in de werkomgeving.

☞ Neem de volgende voorzorgsmaatregelen, alvorens met de werkzaamheden te beginnen. Raadpleeg de relatieve paragrafen voor een gedetailleerde beschrijving van deze stappen:

Controleer het laadniveau van de accu en, indien nodig, laden.

Monteer de borstels of de schrobschijven (met de schuruschijven) die geschikt zijn voor het oppervlak en het uit te voeren werk.

Monteer de vloerwisser en controleer of deze stevig bevestigd en verbonden is met de zuigslang en of de droogriemen niet versleten zijn.

Controleer of het vuilwaterreservoir leeg is. Als dit niet het geval is, leeg deze dan helemaal.

Controleer en sluit de bediening voor afgifte van de reinigungsoplossing.

Giet in het gat aan de achterkant van het reinigungsreservoir een mengsel van schoon water en niet-schuimend reinigungsmiddel in de juiste concentratie. Vul tot 7 cm onder de rand.

☞ Leer, om risico's te voorkomen, de machine goed kennen, door het uitvoeren van tests op een groot oppervlak zonder obstakels.

Voor de beste reinigungsresultaten en een zo lang mogelijke levensduur van de machine, dient u de volgende eenvoudige maar belangrijke handelingen uit te voeren:

- Het werkgebied bepalen en alle mogelijke obstakels uit de weg ruimen; als het oppervlak zeer uitgestrekt is, moet in aangrenzende, parallelle, rechthoekige zones gewerkt worden.

- Kies een recht werktraject en begin te werken in de verste zone, om te voorkomen dat de machine passeert over zones die al gereinigd zijn.

7. OPERATIONELE INFORMATIE

7.1 BATTERIJ OPLADEN

Voor de laadprocedure, zie in deze handleiding. Verwijder de batterijverbinding (deze met het handvat) van de machine contact en verbind met de stekker van de lader.

⚠ Verbind de lader niet met de borstel hoofdschakelaar.

Verbind de stekker aan het netsnoer van de batterijlader en aan de netvoeding.

Indien de machine is uitgerust met Pb-zuur batterijen, laad alleen in een goed geventileerde plaats. Til de tank omhoog.

☞ Volg de stappen aangegeven in het handboek van de fabrikant (zie de sectie batterij onderhoud)

Indien de machine is uitgerust met GEL-batterijen (onderhoudsvrij), volg de instructies hieronder aangegeven.

Als de machine regelmatig wordt gebruikt: altijd de batterijen gekoppeld houden aan de batterijlader wanneer de machine niet wordt gebruikt.

Als de machine voor langere tijd niet wordt gebruikt:

- laad de batterij tijdens de nacht na de laatste werkperiode, en koppel de batterij los van de batterijlader
- laad de batterij tijdens de nacht voordat u de machine opnieuw gebruikt
- tussenliggend of onvolledig opladen tijdens het werk moet worden vermeden.

Indien de machine is uitgerust met Pb-zuur batterijen, gebruik een hydrometer om het vloeibare element-intensiteit op een regelmatige basis te controleren: als een of meer elementen worden geloosd en de anderen volledig zijn opgeladen, dan is de batterij beschadigd en moet ze worden vervangen of hersteld (zie de batterij service handleiding).

Doe het tankdeksel dicht. Hou de verbindingen vast met de hand en verbind de batterij connector met de machine.

7.2 ZUIGBALK INSTALLEREN, demonteren en aanpassen

De zuigbalk is het onderdeel dat een perfect droge vloer garandeert bij het opzuigen.

7.2.1 ZUIGBALK SAMENSTELLEN

Het systeem waaraan de zuigbalk zit, neerlaten. De schroeven van de twee knoppen (foto E - 3) lossen en de zuigbalk fixeren, waarna de schroeven worden aangespannen. Steek de zuigslang (foto E - 5) stevig in de pijp van de zuigbalk.

7.2.2 ZUIGBALK DEMONTEREN

Het systeem waaraan de zuigbalk zit, neerlaten. De zuigslang verwijderen (E 5). Schroef de twee knoppen (foto E - 3) los die de zuigbalk aan haar steun beveiligen en trek de zuigbalk af.

7.2.3 ZUIGBALK RUBBERS VERVANGEN

Demonteer de vloerwisser uit de steun (zie 7.2.2) Draai de knoppen (foto G - 7) los en verwijder de bou-

ten en de metalen staafhouders van de wisserbladen. Verwijder de rubberen bladen van het vloerwisserframe.

Plaats de metalen staafhouders aan het voorste blad, om de nieuwe bladen te monteren; plaats deze daarna op het vloerwisserframe en plaats de bouten in de gaten van het frame.

Bevestig het achterste blad met de bouten in de gaten aan het vloerwisserframe; plaats de metalen staafhouders en vergrendel de bladen door de bevestigingsknoppen (foto G - 7) vast te draaien.

Het is normaal dat de achterste band moet worden uitgerekt om de verbindingsschroeven te centreren. Dit zorgt voor de juiste spanning om vouwen op de vloer te vermijden en een correcte droging te garanderen.

7.2.4 ZUIGBALK AANPASSING

Draai aan de knop op de vloerwissersteun (Foto G - 6) om de inclinatie van de vloerwisser met betrekking tot de vloer af te stellen. De twee schroeven aan de zijkanten, die verbonden zijn met de achterwielen van de vloerwisser (foto G - 2), dienen voor het afstellen van de druk van de vloerwisser op de vloer.

Als de vloerwisser goed wordt afgesteld, vormt de achterste wisser bij het glijdend verplaatsen over de gehele lengte een hoek van 45° met de vloer.

Bij de werking van de machine (vooruit), is het mogelijk om met de inclinatieknop en de drukschroeven (foto G - 6; foto G - 2) de inclinatie en de druk van de wisserbladen op de vloer af te stellen.

Het drogen met de vloerwisser moet over de gehele drooglijn gelijk zijn. Vochtplekken duiden erop dat het drogen ontoereikend was: draai aan de instelknoppen om het drogen te optimaliseren

7.2.5 SPATSCHERM MONTEREN EN DEMONTEREN

Het spatscherm is aan de borstelplaat bevestigd met een veerhouder die aan deze borstelplaat verbonden is. Om het spatscherm te demonteren, dient de veerhouder te worden losgekoppeld en dient er aan het spatscherm te worden getrokken.

Om het spatscherm opnieuw te monteren, dient deze aan de borstelplaat te worden bevestigd en dient de staalkabel aan de ene kant van de borstelplaat en de veerhouder aan de andere kant te worden vastgehaakt.

7.3 TOEBEHOREN MONTEREN/DEMONTEREN (BORSTELS, PADAANDRIJVERS EN SCHUURSCHIJVEN)

Gebruik de machine nooit als de borstels of de padaandrijvers en de schuurschijven niet perfect geïnstalleerd zijn.

Monteren:

Controleer of de borstelplaat omhoog staat; anders optillen volgens de instructies in de betreffende pa-

ragraaf.

Controleer of de contactslutel op het bedieningspaneel in de stand "0" staat.

Plaats de borstels (of de schijfhouders met schuurschijven) onder de borstelplaat; til ze op, leidt ze door de centreerflens en draai ze tegen de draairichting in totdat de "klik" voor de aansluiting klinkt.

⚠ De borstelharen mogen niet korter zijn dan 1 cm.

⚠ De schuurschijven mogen niet dunner zijn dan 1 cm.

Werken met sterk versleten borstels of veel te dunne schuurschijven kan de machine en de vloer beschadigen.

Controleer alvorens met de werkzaamheden te beginnen, deze onderdelen regelmatig op slijtage.

Demonteren of vervangen:

Controleer of de borstelplaat omhoog staat; anders optillen volgens de instructies in de betreffende paragraaf.

Controleer of de contactslutel op het bedieningspaneel in de stand "0" staat.

Houd de borstels (of schijfhouders) vast met de handen onder de plaat. Draai ze in de rotatierichting en duw ze naar beneden om ze los te maken van de plaat.

.

7.4 RESERVOIR MET REINIGINGSOPLOSSING VULLEN EN AFTAPPEN

☞ **De temperatuur van het water of van het reinigingsmiddel mag nooit meer zijn dan 50 °C.**

☞ et reservoir van de reinigingsoplossing pas vullen nadat deze geheel geleegd is.

Vullen van het reservoir met de reinigingsoplossing:

3 Verwijder de stekker aan de achterkant van de machine.

4 Vul tot 7 cm onder de rand. Vul niet voorbij dit punt!

5 Voeg de vereiste hoeveelheid van het chemische product toe. Houd u aan het percentage dat wordt aangegeven door de leverancier en raadpleeg de productgegevens met betrekking tot de capaciteit van het reservoir.

6 Gebruik alleen die producten, die geschikt zijn voor het soort vloer en het te verwijderen vuil.

☞ **De machine is ontworpen voor gebruik met niet-schuimende en biologisch afbreekbare wasmiddelen, speciaal voor schrobdrogers. Het gebruik van andere chemische producten (zoals natriumhypochloriet, oxidatiemiddelen, oplosmiddelen of koolwaterstoffen) kan de machine beschadigen of vernietigen.**

7 Volg de veiligheidsvoorschriften die zijn beschreven in betreffende paragrafen en die op de reinigingsmiddelencontainer staan vermeld.

8 Neem contact op met de machinefabrikant om een volledige lijst van beschikbare en geschikte

- reinigingsmiddelen te verkrijgen.
- 9 Voeg het reinigingsmiddel altijd toe nadat het reservoir met water is gevuld, om te voorkomen dat er binnenin schuim wordt gevormd.
 - 10 Laat de waterslang niet onbeheerd achter en plaats deze geheel in het reservoir: de slang zou kunnen bewegen en zou gevoelige delen van de machine nat kunnen maken.
 - 11 Sluit het deksel van het reservoir.

Aftappen van het reservoir met de reinigungsoplossing:

- 12 Open de klep onderaan aan de achterkant van de machine (Foto H - 2) en wacht totdat het reservoir volledig is geleegd.
- 13 Sluit de aftapkraan.

7.5 VUIL WATERTANK LEDIGEN

Het vuile water moet in overeenstemming met de nationale regelgeving worden geleegd.

De gebruiker is volledig verantwoordelijk voor de naleving van deze regels.

Als de reinigungsoplossing op is, moet de vuilwartertank geleegd worden, alvorens deze opnieuw te vullen.

In het algemeen kan het vuilwaterreservoir geleegd worden wanneer nodig, zelfs in de tussenfasen van de werkcyclus.

 Het vuilwaterreservoir moet voor het opheffen altijd worden geleegd, om gezondheidsproblemen voor de operators en schade aan de machine te voorkomen.

De inhoud van het vuilwaterreservoir is hoger is dan het reinigungsmiddelvolume, dus een potentieel gevaarlijke situatie voor de zuigmotor zou zich nooit moeten voordoen. Er is voor de zekerheid altijd een veiligheidsvlotter aanwezig die de zuigmotor uitschakelt als het vuilwaterpeil te hoog is.

 Als er om welke reden dan ook water of schuim van onder de reservoirs lekt, moet de zuigmotor onmiddellijk worden uitgeschakeld en moet het vuilwaterreservoir worden geleegd.

Om het reservoir af te tappen:

Rijd de machine naar een geschikte locatie om het vuile water af te tappen, bij voorkeur in de buurt van een toilet of een rioolafvoer (in overeenstemming met de nationale voorschriften voor de afvoer van afvalwater).

Schakel de machine uit en verwijder de sleutel uit het paneel.

Haal de afvoerslang van de haak, houd hem omhoog en draai de dop los.

Laat de afvoerslang neer in de richting van de geselecteerde afvoer.

Het legen kan wanneer u maar wilt snel worden onderbroken, door de afvoerslang omhoog te houden. Til de deksel en de trechter aan de bovenkant op, om via de inspectieopening de hoeveelheid vuilresten

in het reservoir te controleren en, indien nodig, de binnenkant te reinigen.

Plaats de trechter zorgvuldig in de inspectieopening en sluit de bovenklep, door de vergrendelingshendels na elke inspectie/reiniging aan te draaien. Draai de afvoerslang met de sluitschroef goed aan en hang deze aan de steun achter de machine.

 De bovenklep van het reservoir en de dop van de afvoerslang moeten luchtdicht zijn, anders leidt het daaropvolgende drukverlies tot afname van de drogefficiëntie.

7.6 RIJDEN MET DE MACHINE

Selecteer de rijrichting met de vooruit/achteruit hendel. Plaats en draai de contactsleutel. Druk met uw rechtervoet licht op het rijpedaal en rijd de machine naar zijn bestemming. Schakel de machine uit en verwijder de sleutels uit het bedieningspaneel. De rijrichting kan met de hendel vooruit/achteruit worden gezet, zelfs terwijl het rijpedaal is ingedrukt.

7.7 WERKMETHODE

7.7.1 VOORBEREIDING EN WAARSCHUWINGEN

Verwijder alle vaste vuilresten op het te bewerken oppervlak (gebruik hierbij geschikt gereedschap, waaronder stofzuigers, wissers, enz.). Als dit niet gebeurt, kan het vaste vuil de vloerwisser belemmeren om naar behoren te functioneren, waardoor de efficiëntie bij het drogen afneemt. Deze machine mag uitsluitend door getraind personeel worden bestuurd

7.7.2 BESTURINGSELEMENTE

-14 Contactsleutel, om de machine in en uit te schakelen.

15 Richtingshendel, om voorwaarts of achterwaarts bewegen te selecteren.

16 Snelheidsregelaar, om de maximale werksnelheid met volledig ingedrukt pedaal te kiezen.

17 Borstelschakelaar, voor het inschakelen van de borstel-rotatiemotor.

18 Schakelaar borstelstand, om de borsteleenheid aan/van de vloer omlaag (werkpositie) of omhoog (stand rust/beweging) te brengen.

19 Zuigschakelaar, voor het inschakelen van de zuigmotor.

20 Vloerwisserstanden, om de vloerwisser omlaag (positie werk) of omhoog (stand rust/beweging) te plaatsen.

21 Noodschakelaar, om alle geprogrammeerde handelingen te stoppen/te herstarten.

22 Rechter rijpedaal, om de machine te verplaatsen.

23 Hendel voor het afstellen van de oplossingsafgifte, waarmee de hoeveelheid (maximaal naar boven, minimaal naar beneden) reinigungsoplossing, die wordt toegepast op de vloer, te regelen.

24 Controle acculading, waarbij de volgorde van de lampjes geleidelijk worden uitgeschakeld totdat de accu leeg is. Als het rode lampje gaat branden, moet de borstelmotor uitgeschakeld worden, de oplossings toelevering worden gesloten, het drogen van klein resterend vocht worden gestopt en in het laadgebied van de accu de accu worden opgeladen. Als deze handelingen niet worden uitgevoerd, zal de machine automatisch de borstelmotor uitschakelen en kan de machine alleen worden verplaatst. In deze situatie, als de machine niet direct wordt gestopt, worden alle functies automatisch onderbroken en moet de machine met de hand worden verplaatst.

⚠ De accu kan onherstelbaar beschadigd raken als de restlading teveel daalt (zie de handleiding van de accu). Probeer de accu niet buiten de veiligheidslimieten te ontladen, door de sleutel uit en aan te draaien, of op enige andere wijze.

⚠ Als er zich een abnormale situatie voordoet, bijvoorbeeld wanneer de machine onvoldoende vermogen heeft en de veiligheidsvoorzieningen niet werken, moet onmiddellijk gestopt worden: volg de instructies in de paragraaf probleemoplossing en neem contact op met een gespecialiseerde medewerker om de ontladingsapparatuur te controleren

7.7.3 DIRECT SCHROBBEN OF SCHROBBEN VAN LICHT VERVUILDE OPPERVLAKKEN

Schrobben en drogen in één enkele passage. Bereid de machine voor, zoals eerder is beschreven.

Zet de richtingshendel in de stand "voorwaarts".

Plaats en draai de contactsleutel.

Schakel de zuigmotor, de borstelmotor en de toelevering van de reinigungsoplossing in.

Laat de borstels en de vloerwisser zakken.

Regel de oplossingsafgifte (afhankelijk van de rijsnelheid) met de afstelhendel van het reinigingsmiddel. Druk zachtjes op het rijpedaal en controleer of alle systemen naar behoren functioneren.

Druk het rijpedaal geheel in om de snelheid te verhogen.

Stel de maximale werksnelheid en de afgifte van de reinigungsoplossing naar behoefte af.

Het stuurwiel lijkt op een autostuur: de machine kan 180° worden gedraaid door het stuur geheel naar één kant te draaien. § Tijdens deze werkzaamheden verschuift het achterste machinegedeelte iets naar buiten: dit leidt tot een verlaging van de snelheid, zodat bruusk veranderen van richting en stoten tegen muren of andere objecten wordt voorkomen.

Om schade aan het te behandelen gebied te voorkomen, stopt de borstelmotor automatisch ongeveer 2 seconden nadat het rijpedaal is losgelaten.

⚠ Gebruik de machine nooit zonder de reinigungsoplossing: dit kan de vloer beschadigen.

7.7.4 INDIRECT SCHROBBEN VOOR ZEER VUILE OPPERVLAKKEN

Schrobben en drogen in meerdere passages. Bereid de machine voor, zoals eerder is beschreven.

Eerste werkfase:

Zet de richtingshendel in de stand "voorwaarts".

Steek de sleutel in het contact en draai deze om.

Schakel de borstelmotor en de toelevering van de reinigungsoplossing in.

Laat de borstels zakken.

Regel de oplossingsafgifte (afhankelijk van de rijsnelheid) met de afstelhendel van het reinigingsmiddel.

Druk zachtjes op het rijpedaal en controleer of alle borstels en het toevoersysteem van de reinigungsoplossing naar behoren functioneren.

Druk het rijpedaal geheel in om de snelheid te verhogen.

Stel de maximale werksnelheid en de afgifte van de reinigungsoplossing naar behoefte af.

Het stuurwiel lijkt op een autostuur: de machine kan 180° worden gedraaid door het stuur geheel naar één kant te draaien.

25 § Tijdens deze werkzaamheden verschuift het achterste machinegedeelte iets naar buiten: dit leidt tot een verlaging van de snelheid, zodat bruusk veranderen van richting en stoten tegen muren of andere objecten wordt voorkomen.

Laat de reinigungsoplossing in overeenstemming met de informatie over het gebruikte reinigingsmiddel op het vuil inwerken.

Tweede werkfase:

Volg de stappen die in de vorige paragraaf "Direct Schrobben" (7.8.3) beschreven zijn.

Om schade aan het te behandelen gebied te voorkomen, stopt de borstelmotor automatisch ongeveer 2 seconden nadat het rijpedaal is losgelaten.

Bij het achteruit rijden wordt de vloerwisser opgetild en stopt het zuigen automatisch. Na het veranderen van richting (voorwaarts), keren de vloerwisser en de zuigkracht automatisch terug in de vorige stand.

⚠ Gebruik de machine nooit zonder de reinigungsoplossing:

dit kan de vloer beschadigen.

7.7.5 HANDLEIDING NA HET SCHROBBEN

Toevoer van het reinigingsmiddel sluiten.

Til de borsteleenheid op en schakel de borstelmotor uit. Nadat eventuele sporen van water op het oppervlak volledig zijn gedroogd, enkele seconden wachten en daarna de vloerwisser optillen en de zuigmotor uitschakelen.

Verplaatst de machine naar een geschikte plaats om de reservoirs af te tappen (zoals beschreven in de paragrafen 7.4 en 7.5).

Leeg en reinig de reservoirs (zie de paragrafen 7.4 en 7.5).

Gebruik de sleutel om de machine uit te schakelen en haal deze vervolgens uit het bedieningspaneel.

Laad de accu op, indien nodig (zie de betreffende paragraaf).

8. ONDERHOUDSINFORMATIE

 Draai de sleutel en verwijder de sleutel van het bedieningspaneel en koppel de batterijkabel los van de batterijlader.

 Alle werken op het elektrische systeem, alsook alle onderhoud en herstelbewerkingen (vooral die niet expliciet beschreven in deze handleiding) mogen alleen worden uitgevoerd door geautoriseerde servicecentra of door gespecialiseerde technici. Contacteer steeds uw service centrum.

Het regelmatig uitvoeren van onderhoud (vraag bij uw LAVOR service centrum om een preventief service overeenkomst af te sluiten) op de machine, en het nauwgezet volgen van de instructies van de fabrikant, is de beste garantie voor het verkrijgen van de beste prestaties en uitgebreide machine levensduur.

8.1 TANK

Ledig de twee tanks zoals beschreven in de relatieve gedeelten. Vuilwater ledigen totdat alle vuil is geëlimineerd: gebruik een waterslang of emmer om dit te doen.

 Water heter dan 50°, een hogedrukreiniger of overdreven krachtige sprays kunnen de tanks en de machine beschadigen.

gebruik enkel deze die geschikt zijn voor het type batterij

Laat de deksels van de tanks open (enkel als de machine niet wordt gebruikt) zodat ze kunnen drogen en daarmee de vorming van geurhinder te voorkomen.

8.2 ZUIGSLANG

Koppel de zuigslang los van de zuigmond. U kunt nu de slang wassen en eventuele belemmeringen verwijderen. Steek de slang stevig op de zuigmond.

8.3 ZUIGBALK

 De zuigmond met blote handen niet behandelen: Draag handschoenen en alle veiligheidskleding die nodig is, om de bewerking uit te voeren. Koppel de zuigmond los van de machine en reinig onder stromend water met behulp van een spons of een borstel. Controleer de efficiëntie en de slijtage van de rubber in contact met de vloer. Draai de rubber bladen, keer ze om, of vervang ze. (raadpleeg de technische dienst)

8.4 ACCESSOIRES

Verwijder de borstels of de pad met pad schijf.

 Om beschadiging van de vloer te voorkomen, controleer zorgvuldig als vreemde stoffen, zoals metalen onderdelen, schroeven, spaanders, koor-

den of vergelijkbare objecten, vastgelopen zijn in de borstel. Controleer of de borstels vlak zijn als ze in contact zijn met het vloeroppervlak (check voor elke onregelmatige slijtage op de borstels of op de schurende schijven).

Gebruik alleen de accessoires die door de fabrikant aanbevolen worden: andere producten kunnen de operationele veiligheid verminderen.

8.5 PROPER WATERFILTER

Wees ervan verzekerd dat ook de proper watertank met reinigingsmiddel wordt geleedigd (indien aantal dagen geen gebruik). Controleer de filter onderaan de machine en draai ze los en reinig. Controleer dat het water met reinigingsmiddel werd toegevoerd aan de borstels. Draai de filter weer stevig vast, zodat er geen lekkage is tijdens de werking.

8.6 MACHINE LICHAAM

Gebruik een spons of een zachte doek om de buitenkant van de machine schoon te maken en indien nodig, een zachte borstel om hard vuil te verwijderen. Schokbestendige oppervlak van de machine is ruw gemaakt om krassen, veroorzaakt tijdens het gebruik, moeilijker te zien. Echter, dit maakt het niet gemakkelijker om moeilijke vlekken op het oppervlak te verwijderen. Het is verboden om stoommachines, slangen met stromend water en hogedrukreinigers te gebruiken.

8.7 BATTERIJEN

8.7.1 PB-ZUUR BATTERIJEN

Uitvoeren van onderhoud verrichtingen overeenkomstig de instructies van de fabrikant en met al de andere instructies in deze handleiding.

De element-platen, die niet volledig ondergedompeld zijn in de zure oplossing, leiden tot snelle oxidatie en onherstelbaar verminderen van operationele capaciteiten. Een overvolle zure oplossing kan corrosie van de machine veroorzaken.

Gebruik alleen deze batterij opladers, die door de fabrikant zijn aanbevolen en gebruik enkel deze die geschikt zijn voor het type batterij. Laad altijd batterijen in goed geventileerde ruimtes: er is een risico van explosie

 Het gebruik van gel of onderhoudsvrij batterijen is sterk aanbevolen. Het onderhoud van GEL-batterijen verrichten overeenkomstig de instructies van de fabrikant en met alle andere instructies in deze handleiding.

8.7.2 GEL

Uitvoeren van onderhoud verrichtingen overeenkomstig de instructies van de fabrikant en met al de andere instructies in deze handleiding. Gebruik alleen deze batterij opladers, die door de fabrikant zijn aanbevolen en

een correcte werking of foutmeldingen weer te geven (foto L-5). Het LED blijft branden om de correcte werking van de printplaat weer te geven, terwijl een reeks van flashes fouten weergeven, zoals hieronder weergegeven

8.8 PERIODIEK ONDERHOUD

Voor alle bewerkingen beschreven hierin, verwijzen we naar de instructies en gedetailleerde waarschuwingen in de relatieve gedeeltes.

8.9 AANBEVOLEN RESERVEONDERDELEN

U zult altijd uw machine zo efficiënt mogelijk kunnen gebruiken door het houden van een voorraad van de meest voorkomende verbruiksgoederen en bij het plannen van routine en buitengewone onderhoud. Neem contact op met uw dealer voor een lijst van deze onderdelen.

9. CONTROLEPUNTEN

9.1 ZELFDIAGNOSE FOUTMELDINGEN

De elektrische hoofdcomponenten en de printplaat zijn aanwezig onder het bedieningspaneel van de

machine (foto A - 9). De printplaat is uitgerust met een zelf-diagnose systeem. In geval van alarm wordt de code getoond en een korte beschrijving van de fout. Hieronder de lijst van foutberichten weergegeven met de bijbehorende diagnose:

9.2 PROBLEEM OPLOSSING

Deze aanbevelingen maken het gemakkelijker om de oorzaak van een foutmelding te begrijpen en op te lossen.

9.2.1 DE MACHINE WERKT NIET

- ⊗ De sleutel werd niet ingevoegd of correct omgedraaid.
- ☺ Breng de sleutel in en draai de sleutel op de "ON" positie.
- ⊗ De batterij aansluiting is verbroken of slecht aangesloten op de batterij stekker.
- ☺ Sluit stevig de twee aansluitingen op de batterijstekker.
- ⊗ De machine wordt opgeladen.
- ☺ De oplaadbewerking is niet voltooid.
- ⊗ De batterijen zijn leeg.
- ☺ Laad de batterijen.
- ⊗ Geen bestuurder aanwezig op de zetel
- ☺ Neem plaats op de bestuurderszetel

9. CONTROLEPUNTEN	Indien nodig	Na elk gebruik	Wekelijks	Maandelijks
De vloerwisser verwijderen en reinigen				
Het vuilwaterreservoir aftappen	X			
De vuilwatertank aftappen, met schoon water afspoelen of desinfecteren		X		
De accu laden	X	X		
Controleer het zuurpeil in de accucellen (als de accu niet onderhoudsvrij is)		X		
Verwijder de borstels en controleer op slijtage en op de aanwezigheid van vreemde voorwerpen		X		
Controleer de algemene staat van de machine.		X		
Controleer of de zuigslang en de leidingen niet worden belemmerd			X	
Controleer de rubberen bladen van de vloerwisser op slijtage			X	
Open het filter van de reinigungsoplossing en reinig deze			X	
Reinig de borstelplaat, de vloerwissersteun en de vloerwisser				X
Controleer of het opheffen/neeelaten van de borstelplaat goed functioneert.				X
Controleer of het opheffen/neeelaten van de vloerwisser goed functioneert.				X
Smeer de bewegende delen.				X
Controleer de kabel om de dop van de reinigungsoplossing te openen.				X
Controleer de beveiligingssytemen (noodschakelaar, mechanische of elektromechanische rem, veiligheidsschakelaar van de bestuurdersstoel, enz).				X
Ontkalk de waterslangen.				X

- ⊗ De hoofdzekering is verbrand.
- ☺ Vervang de hoofdzekering.
- ⊗ De machine wordt opgeladen.
- ☺ De printplaat is oververhit.
- ⊗ Controleer de verschillende onderdelen, die de fout kunnen veroorzaken. Wacht 30 minuten en probeer te vermijden dat er fouten gebeuren bij de werking. Blijft de fout duren, uw LAVOR service centrum contacteren.

- ⊗ De tractie hendel staat in neutrale positie.
- ☺ Selecteer een richting tractie door trekken of duwen aan de tractiehendel.
- ⊗ De pedaal recht om voorwaarts te bewegen wordt niet ingedrukt
- ☺ Druk de pedaal in
- ⊗ De bodemhelling is te hoog.
- ☺ Duw handmatig de machine naar de bovenverdieping.
- ⊗ De thermische bescherming van de tractiemotor is aan.

9.2.2 DE MACHINE VERPLAATST ZICH NIET

Knipperen	Foutmelding	Mogelijke oorzaken en oplossingen
1	Motor staat niet stil bij het starten	Bij het omdraaien van de sleutel draait de motor. Als de fout aanhoudt, kunnen stoomonderdelen beschadigd zijn. Neem contact op met de technische dienst
2	Storing relaiscontact	Controleer de hoofdschakelaar
3	Te lage voedingsspanning	De accuspanning is gezakt tot onder het minimum
4	Te hoge voedingsspanning	De accuspanning is gestegen tot boven het maximum of heeft de maximale toegestane spanning voor de besturing overschreden.
5	Storing relaiscontact	Controleer alle schakelaars
6	Potentiometer defect	Controleer de potentiometer
7	Temperatuurfout	Controleer de koppeling tussen de controller en de basis. Als de fout blijft aanhouden, contact opnemen met de technische dienst.
8	Uitschakeling tijdens bedrijf	De hoofdschakelaar is uitgeschakeld terwijl de machine in beweging was. De hoofdschakelaar alleen uitschakelen als de machine stilstaat.
9	Foute instelling van de parameters	Sommige parameters zijn niet correct ingesteld.
10	Fout checksum	Programmeringsprocedure is onderbroken. Herhalen.
12	Onjuiste overname van de programmering	Het is niet mogelijk een zelfdetectie uit te voeren
16	Te hoge rotorspanning	Neem contact op met de technische dienst
19	Programmageheugen beschadigd	Neem contact op met de technische dienst
20	Parametergeheugen beschadigd	Neem contact op met de technische dienst
21	Apparaat is niet geregistreerd	Neem contact op met de technische dienst
22	Externe fout	Er is een blokkering uitgevoerd via een speciale ingang of via een seriële ingang van een extern toestel

- ☺ Stoppen van de machine en druk na 5 minuten op de knop van de thermische onderbreker.
- ☹ De schakelaar van het pedaal rechts is kapot.
- ☺ Vervang de schakelaar
- ☹ De batterijen zijn leeg.
- ☺ Laad de batterijen.
- ☹ Het rechterpedaal om voorwaarts te bewegen was ingedrukt tijdens het opstarten
- ☺ Herstart zonder pedaal in te drukken

9.2.3 DE BORSTEL DRAAIT NIET

- ☹ de borstel motor schakelaar is niet geselecteerd.
- ☺ Druk op de knop voor het activeren van de borstels.
- ☹ De borstel motor thermische onderbreker staat aan; de motor is oververhit.
- ☺ Oplossen van de oorzaak (koorden of vergelijkbare objecten die borstel blokkeren, oppervlakte te ruw, enz.) druk op de "reset" onderbreker (de eerste vanaf de bovenkant).
- ☹ De transmissie gordel is gebroken.
- ☺ Vervangen.
- ☹ De motor is defect
- ☺ Vervangen.

9.2.4 NIET GENOEG OF TE VEEL REINIGINGS-MIDDE!

- ☹ De reinigingsmiddel tank is leeg.
- ☺ Vul de tank met reinigingsmiddel volgens aangegeven concentraat vermengd met water
- ☹ De borstels draaien niet meer
- ☺ Activeer de borstels en druk het pedaal rechts in.
- ☹ Het ventiel watertoevoer staat dicht.
- ☺ Aanpassen/vergroten zodat er voldoende reinigingsmiddel wordt toegevoegd.
- ☹ De leiding reinigingsmiddel is verstopt op een bepaald punt.
- ☺ Reinig de leiding door verwijderen van het vuil.
- ☹ Het ventiel watertoevoer is verbrand
- ☺ Vervang het.

9.2.5 GEEN ZUIGKRACHT

- ☹ De zuigslang is niet verbonden met de zuigmond.
- ☺ Sluit de zuigslang correct aan.
- ☹ De zuigslang of de zuigmond buis zijn verstopt.
- ☺ Reinig de leidingen.
- ☹ De zuiging motor is uitgeschakeld.
- ☺ Activeren.
- ☹ De vuilwatertank is vol.
- ☺ Leegmaken.
- ☹ De zuigmotor krijgt geen elektrische stroom of wordt verbrand.
- ☺ Controleer de aansluitingen en, voor het laatste geval, vervang de motor.

9.2.6 ONVOLDOENDE ZUIGKRACHT

- ☹ Het tankdeksel is niet perfect gesloten.

- ☺ Sluit het correct.
- ☹ De zuigslang, de zuigmond leiding of de controle compartiment is verstopt.
- ☺ Reinig eventuele belemmeringen van de leidingen.
- ☹ De zuigslang, de zuigmond leiding of de controle compartiment is verstopt.
- ☺ Verwijder eventuele belemmeringen uit de leidingen.

9.2.7 DE BORSTEL- OF DE ZUIGMOTOR BLIJFT IN WERKING

- ☹ De relay schakelaar is defect.
- ☺ Stoppen van de machine en het loskoppelen van de batterijstekker en neem contact op met de technische dienst.

9.2.8 DE ZUIGSTRIPS ZIJN NIET SCHOON OF DROGEN NIET EFFICIËNT

- ☹ De zuigstrips rubbers zijn versleten of slepen vuil voort.
- ☺ Vervangen of maak ze schoon.
- ☹ De zuigbalk aanpassing is niet correct; de vooruitgang moet precies loodrecht staan op de lopende richting.
- ☺ Aanpassen van de zuigbalk.
- ☹ De zuigslang of de zuigmond buis zijn verstopt.
- ☺ Reinig eventuele belemmeringen van de leidingen.

9.2.9 DE BATTERIJLADER WERKT NIET

- ☹ Lading van de batterij wordt niet gestart.
- ☺ Controleer dat de acculader aan de accu is aangesloten. Raadpleeg de handleiding van batterij lader.

9.2.10 DE BATTERIJEN WERKEN NIET

- ☹ Aan het eind van het laadproces, dan is de batterij niet correct opgeladen (zie handleiding van de fabrikant van de batterij instructie-onderhoud)
- ☺ Controleer de batterij lader foutbericht weergave en controleer de gegevens vermeld op het display (zie de acculader instructiehandleiding).
- ☹ De batterijen zijn nieuw en genereren niet 100% van de nominale prestaties.
- ☺ De accumulator bereikt de maximale prestaties na 20-30 volledige oplaadcycli.
- ☹ De elektrolyt is verdampt en dekt de platen niet volledig.
- ☺ Controleren van batterij en onderhoudshandleiding fabrikant.
- ☹ Er zijn belangrijke verschillen in dichtheid tussen de verschillende elementen.
- ☺ de beschadigde batterij vervangen.

Raadpleeg altijd voor de batterij en batterijlader gebruik en onderhoud, de handleiding. Als het probleem hiermee niet is opgelost, neem dan contact

op met uw erkend service centrum.

De fabrikant staat niet in voor het oplossen van problemen met behulp van batterijen en batterijladers die niet rechtstreeks werden meegeleverd.

10. GARANTIEVOORWAARDEN

Al onze toestellen werden nauwkeurig getest en hebben 12 maand garantie tegen materiaal- of fabricatiefouten. Garantie is geldig vanaf aankoopdatum. Als aankoopdatum geldt de datum op de factuur die door de Verdelers opgemaakt werd op het moment van de levering. De Fabrikant verbindt zich tot herstelling of gratis vervanging van de delen die tijdens de garantieperiode defekt waren door fabricatiefouten. Fouten die niet duidelijk te wijten zijn aan het materiaal of aan de fabricatie zullen door onze Technische Servicecentra of in onze hoofdzetel onderzocht en volgens het resultaat van het onderzoek gedebiteerd worden. Er is in ieder geval geen garantie bij volgende gevallen:

Bijkomstige schade, tijdens transport, door nalatigheid of ontoereikende behandeling, onjuist of oneigenlijk gebruik of installatie, die niet conform de waarschuwingen van de gebruiksaanwijzing gebeurde en in ieder geval bij oorzaken die niet afhankelijk van regelmatig functioneren en gebruik van het toestel vallen niet onder garantie. Voor herstelling moet de machine naar het servicecentrum gebracht worden, samen met alle originele toebehoren en het aankoopdocument. Er is geen garantie, indien het toestel hersteld werd door derden, die niet gemachtigd waren. Garantie is ook niet meer geldig indien men geen (compleet en leesbaar) aankoopdocument aantonen kan of als men de serienummer op het chassis niet naar boven halen kan. Bij schade wordt het toestel niet vervangen, noch wordt de garantie verlengd. De herstelling gebeurt bij een Officieel Technisch Servicecentrum of in onze hoofdzetel en moet franco geleverd worden, d.w.z. kosten en transport zijn ten laste van de gebruiker. Er is geen garantie voorzien voor mogelijke reiniging van functionerende delen, voor periodieke onderhoud, voor herstelling of vervanging van onderdelen bij normaal slijtage. De Fabrikant is niet verantwoordelijk voor schade aan mensen of voorwerpen, die veroorzaakt werd door installatie of gebruik, die niet volgens de normen van de Gebruiksaanwijzing gebeurde.

Voor certificaten en Europese richtlijnen machines: zie handleiding boek.

Deze handleiding maakt integraal deel uit van de internationale handleiding, zoals ze standaard wordt meegeleverd met de machine en waarin alle officiële tabellen zijn opgenomen inzake CE certificering en technische kenmerken.

10.1 MACHINE SLOPEN

Als de machine niet langer wordt gebruikt, verwijdert u de batterijen en de bepalingen van de eco-compatibiliteit zoals uiteengezet in Europese standaard 2013/56/EU. Om de machine te slopen, dient u te voldoen aan de huidige wetten waar het wordt gebruikt: Haal de stekker uit het stopcontact en maak de machine schoon na het ledigen van alle vloeistoffen; -de machine in groepen van homogene materialen (kunststof overeenkomstig de recycling symbool, metalen, rubber, verpakking) verdelen. Voor delen met verschillende materialen, contact opnemen met de bevoegde autoriteiten;

--Elke homogene groep moet worden verwijderd volgens de wetten van recycling. Bovendien, is het raadzaam om die delen te elimineren die mogelijk gevaarlijk zijn, vooral voor kinderen.

10.2 WEGGOOIEN



In de hoedanigheid van eigenaar van een elektrisch of elektronisch apparaat wordt het u door de wet (in overeenstemming met de EU richtlijn 2012/19/EU betreffende afval van elektrische en elektronische apparatuur en de nationale wetgeving van de EU Lidstaten die deze richtlijn toepassen) verboden om dit product of de elektrische/elektronische accessoires hiervan af te danken als vast huishoudelijk afval en bent u verplicht om hem te brengen naar een speciaal verzamelcentrum. Het is mogelijk om het product direct door de dealer te laten afdanken door middel van de aankoop van een nieuw product dat equivalent is aan het af te danken product. Het achterlaten van dit product in het milieu kan ernstige schade aan het milieu en aan de gezondheid veroorzaken. Het symbool van de afbeelding stelt een vuilniston voor huishoudelijk afval voor. Het is absoluut verboden om het apparaat hierin te stoppen. Het niet opvolgen van de aanwijzingen van de richtlijn 2012/19/EU en de bepalingen met betrekking hiertoe van de verschillende Lidstaten wordt administratief gesancioneert.

- IT** Prolunga elettrica
- EN** Extension cord
- FR** Rallonge de alimentation électrique
- DE** Verlängerungskabels
- ES** Prolongación de cable eléctrico
- RU** При использовании удлинительного кабеля
- NL** Verlengsnoer van elektrische kabel

220-240 V	< 1500 W (1.5 KW)	1500 - 2200 W (1.5 - 2.2 KW)	2200-3000W (2.2 - 3 KW)
< 20 m	1,5 mm ²	2,5 mm ²	2,5 mm ²
> 20 - 50 m	2,5 mm ²	2,5 mm ²	4,0 mm ²

LpA 72 dB(A)

(uncertainty) Kpa 3dB (A)

- IT** Livello pressione acustica
- EN** Acoustic pressure
- FR** Niveau de pression acoustique
- DE** Schalldruckpegel
- ES** Nivel de ruido
- RU** Уровень звукового давления
- NL** Geluidsdrumniveau

LwA 79 dB(A)

- Livello di potenza sonora misurato
- Acoustic power measured
- Niveau du puissance sonore mesuré
- Abgemesstes Schalleistungsniveau
- Nivel de potencia acústica mesurado
- Акустическая измеренная мощность
- Geluidsdrumniveau LwA gemeten

LwA 80 dB(A)

- Livello di potenza sonora garantito
- Acoustic power granted
- Niveau du puissance sonore garanti
- Garantiertes Schalleistungsniveau
- Nivel de potencia acústica garantido
- Акустическая мощность предоставлено
- Geluidsdrumniveau LwA gegarandeerd

- IT** Vibrazioni trasmesse all'utilizzatore
- EN** Vibrations
- FR** Vibrations transmises à l'utilisateur
- DE** Effektivbeschleunigung Vibrationswert
- ES** Vibraciones transmitidas al usuario
- RU** Вибрация, передаваемые пользователю
- NL** Op de gebruiker overgebrachte trillingen

0,26 m/s²

sul volante
on steering wheel
sur le volant de direction
am Steuer
sobre el volante
на рулевом колесе
op het stuurwiel

0,13 m/s²

sul sedile
on seat
sur le siège
auf dem Sitz
en el asiento
на сиденье
op de zitting

IT Le misure sono state fatte in accordo con la norma **EN** Values according to standard **FR** Valeurs déterminées selon la norme **DE** Ermittelte Werte gemäß der Norm **ES** Valor calculado de acuerdo con la norma **RU** Значения, определенные согласно от нормы **NL** Bepaalde waarden conform de norm

EN 60335-2-72

- IT DICHIARAZIONE CE/UE DI CONFORMITÀ** ai sensi delle Direttive (e successive modificazioni);
EN EC/EU DECLARATION OF CONFORMITY according to Directive (and following amendments);
FR DÉCLARATION CE/UE DE CONFORMITÉ aux termes des directives européennes (et leurs modifications successives);
DE EG/EU-KONFORMITÄTSEKTLÄRUNG gemäß Richtlinien (und späteren Änderungen);
ES DECLARACIÓN CE/UE DE CONFORMIDAD en virtud de las Directivas (y sus sucesivas modificaciones);
RU ДЕКЛАРАЦИЯ СООТВЕТСТВИЯ ЕС/ЕУ в соответствии с Директивой (и последующими изменениями);
NL EG/EU-CONFORMITEITSVERKLARING volgens de Richtlijnen (en latere wijzigingen);



2006/42/EC
2014/30/EU
2011/65/EU

Comet S.p.A. Via Dorso, 4 - 42124 Reggio Emilia, Italy

- IT** Dichiaro sotto la propria responsabilità che la macchina: **ES** Declaro bajo su propia responsabilidad que la máquina
EN Declares under its responsibility that the machine: **PT** Declara sob própria responsabilidade que a máquina:
FR Atteste sous sa responsabilité que la machine: **RU** Объявляет под свою ответственность, что машина:
DE Erklärt unter der eigenen Verantwortung die Maschine: **NL** Verklaart geheel onder eigen verantwoordelijkheid dat de machine:

IT **PRODOTTI:** LAVASCIUGAPAVIMENTI **EN** **PRODUCT:** FLOOR SCRUBBER **FR** **PRODUIT:** AUTOLAVEUSE
DE **PRODUKT:** SCHEUERSAUGMASCHINE **ES** **PRODUCTO:** FREGADORA **RU** **АППАРАТ:** ПОЛОМОЕЧНЫЕ
МАШИНЫ **NL** **PRODUKT:** SCHROBAUTOMAAT GULVVASKEMASKINEN

- IT** MODELLO - TIPO: **EN** MODEL - TYPE: **FR** MODELE-TYPE: **DE** MODELL-TYP:
ES MODELO - TIPO: **PT** MODELO-TIPO: **TR** MODEL-TİPİ: **RU** МОДЕЛЬ-ТИП:
NL MODEL - TYPE: **CS** MODELO-TIPO:

CRS 102 BT

IT é conforme alle direttive **CE/UE** e loro successive modificazioni, ed alle norme **EN**: **EN** complies with directives **EC/EU** and subsequent modifications, and the standards **EN**: **FR** est conforme aux directives **CE/UE** et aux modifications successives ainsi qu'aux normes **EN**: **DE** entspricht folgenden **EG/EU**-Richtlinien einschließlich späteren Änderungen und **EN**-Normen: **ES** está en conformidad con las directivas **CE/UE** y sus sucesivas modificaciones y también con la norma **EN**: **RU** соответствует требованиям директив **EC/EU** и последующих модификаций, **EN** и стандартам, и последующих модификаций. **NL** in overeenstemming is met de Richtlijnen **EG/EU** en latere wijzigingen daarop en de normen **EN**:

EN 60335-1
EN 60335-2-72
-
EN 62233
EN 55014-1
EN 55014-2
EN 61000-3-2
EN 61000-3-3
EN 50581

- IT** Numero di serie a partire da: **PT** Número de série
EN Serial number starting from: **TR** Seri numarasi
FR Numéro de série à partir de: **RU** Серийный номер
DE Seriennummer beginnend: **NL** Seriennummer vanaf:
ES Número de serie de: **CS** Sériovým číslem počínaje od:

8.578.00216-0000-2018/01-0000

- IT** Il fascicolo tecnico si trova presso **EN** Technical booklet at **FR** Dossier technique auprès de: **DE** Das technische Aktenbündel befindet sich bei
ES El manual técnico se encuentra en:
RU Техдокументация зарегистрирована:
NL Technisch dossier bij:

Comet Spa Via
Dorso 4, 42124
Reggio Emilia,
Italy

- IT** Direttore generale
EN General manager
FR Directeur général
DE Generaldirektor
ES Director general
RU Генеральный Директор:
NL Algemeen directeur

Reggio Emilia 15/05/2018

Paolo Bucchi